

ACCÈS, TRAVAIL ET PROTECTION EN HAUTEUR

CATALOGUE 2024



NOUVEAUX MODÈLES 2024

PLATES-FORMES INDIVIDUELLES

La gamme fait peau neuve !

Des produits éco-conçus, pensés pour le confort et la sécurité de tous. Découvrez nos innovations : des porte-outils amovibles interchangeables, des portillons automatiques, et un nouveau produit RAPTORSCOPIC.

PAGES 10 à 21



PLATINIUM

L'indispensable des chantiers désormais disponible en coulisse à main 3 plans.

PAGE 85



NEOLIUM EVO

Être agile sur vos chantiers, même en solo.

Robuste et compact, le Neolium EVO est un concentré d'ergonomie : du chariot mobile au travail à 4,20 m plancher, en seulement 10 minutes !

PAGE 35

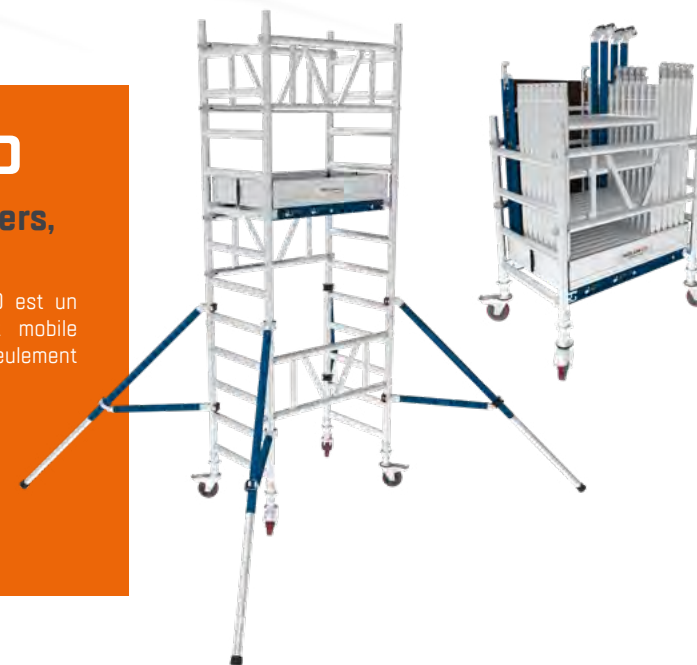

NOUVEAUX ACCESSOIRES 2024



KIT EMBARQ Z'TOWER

Facilite le chargement et le déchargement du produit.

PAGE 33



PACK PANNEAUX PHOTO-VOLTAÏQUES

Compatible avec les monte-matériaux APACHE et NEVADA.

PAGES 142 à 145



TAPIS D'ÉCHELLE

Augmente la stabilité sur les sols accidentés.

PAGE 110



ATTACHE ÉCHELLE

Pour mettre en sécurité votre précieux matériel d'accès en hauteur.

PAGE 111



NORMES, DÉCRETS ET CERTIFICATIONS

Retrouvez les normes, décrets et certifications qui s'appliquent à nos différentes gammes de produits.

Pour + d'informations sur les normes, décrets et labels des produits, se référer aux pages des produits concernés.

PLATES-FORMES

normes **PIRL NFP 93 352 / PIR NFP 93 353**
/ **EN 131-7** / décret **2004-924** / référentiel
NF096 

ÉCHAFAUDAGES ROULANTS

norme **EN 1004-1** / décret **2004-924** / recommandation
R 457 / conformité à la circulaire **DRT 2005/08** /
référentiel **NF096** 

MARCHEPIEDS

norme **EN 131** / décret **96 333** / référentiel
NF 93 

ÉCHELLES

norme **EN 131** / décret **96 333** / Référentiel **NF 93** 
/ échelles spécifiques **EN131-4** et **EN131-6** / échelles
pompiers **EN 1147** et **NIT 331**

ÉCHAFAUDAGES FIXES

normes **EN 12810** / **EN 12811** / décret **2004-924** / référentiel **NF096** 

MONTE-MATÉRIAUX

norme **NF EN 12158-2** /
conformité à la directive machine
2006-42-CE pour tous les
monte-matériaux

PROTECTIONS ANTI-CHUTES

normes **EN 353-2** / **EN 354** / **EN 355** / **EN 358** /
EN 360 / **EN 361** / **EN 362** / **EN 365** / **EN 397** /
EN 795 / **EN 813** / **EN 1891** / **EN 12492**

CRINOLINES

normes **EN ISO 14122** / **NF E 85016** / **EN 1090** / décret **2004-924**

SOLUTIONS MODULAIRES

structures conformes **EN14122** / **EN1090**
(si applicable)

ÉVOLUTION DE LA NORME ÉCHAFAUDAGE ROULANT - EN 1004-1

La norme NF EN 1004 de 2005, relative aux échafaudages roulants de service en éléments préfabriqués, a évolué en 2020. Elle a été publiée en décembre 2020 et entrée en application en novembre 2021 sous l'appellation EN 1004-1.

PRINCIPAUX CHANGEMENTS

- ✓ Augmenter la sécurité en réduisant l'espacement maximum entre les planchers.
- ✓ Le 1^{er} échelon doit être au maximum à 40 cm du sol et ce même avec le réglage des roues en position la plus élevée.
- ✓ Améliorer la stabilité.

Nous avons ainsi fait évoluer la plupart de nos échafaudages roulants pour les mettre en conformité avec l'évolution de la norme.

EN 1004-1 :
les évolutions de la norme
des échafaudages roulants



Pour plus de détails sur l'évolution de la norme,
retrouvez notre vidéo explicative sur notre chaîne YouTube.

ÉCHAFAUDAGES FIXES

La marque **NF**, gérée par l'AFNOR, a pour objet d'attester la conformité des échafaudages aux normes françaises et l'existence de contrôles en usine, pendant leur fabrication, suivi par un laboratoire extérieur.

Elle ne s'applique qu'aux échafaudages de service préfabriqués, non bâchés, amarrés pour les façades, comme précisé dans les normes NF EN 12810 et NF EN 12811. Les échafaudages répondant à ce document d'harmonisation peuvent être montés jusqu'à une hauteur de 24 m à partir du niveau du sol, dans les conditions de chargement spécifié. Ce classement atteste officiellement de la qualité de conception et de fabrication de nos échafaudages. C'est un gage de sécurité et d'économie pour les utilisateurs grâce à leur résistance, leur robustesse, leur longévité et leur confort. La mise en oeuvre et l'utilisation des échafaudages R200 et M368 doivent s'effectuer suivant les prescriptions de notre notice de montage et d'utilisation. La combinaison de nos matériels avec des éléments d'une autre fabrication concurrente est strictement interdite (décret du 01.09.04 - art. R-233-13-33).

Les échafaudages sont répartis en six classes correspondant à diverses utilisations :

- Classe 1 : 75 daN/m²
contrôles et travaux avec outils légers sans stockage.
- Classes 2 et 3 : 150 daN/m² et 200 daN/m²
travaux d'inspection, peinture, ravalement, étanchéité, plâtrage, ... sans stockage autre que les matériaux immédiatement utilisés.
- Classes 4 et 5 : 300 daN/m² et 450 daN/m²
travaux de briquetage, bétonnage, plâtrage.
- Classe 6 : 600 daN/m²
travaux de maçonnerie lourde et de gros stockages de matériaux.

AFNOR certification met en garde les utilisateurs d'échafaudages contre les dangers de mélange d'éléments de différents modèles.

Les échafaudages bénéficiant du droit d'usage de la marque NF font de plus en plus l'objet de copies serviles. C'est pourquoi, le Comité Particulier* de la marque NF-Echafaudages met en garde les utilisateurs sur les dangers de mélanges de telles copies avec des matériels bénéficiant de la marque NF.

La marque NF valide la conception d'un matériel constitué d'éléments dûment identifiés, procède aux essais, vérifie la note de calcul et s'assure, par le marquage, la traçabilité et les contrôles contradictoires, que la fabrication est constante dans le temps. Dans un échafaudage, sont certifiés les pièces et les planchers. Un échafaudage ne peut être considéré comme certifié NF que si tous les sous-ensembles qui le composent sont ceux figurant dans la nomenclature de l'échafaudage et sont marqués NF avec le logo suivant :



Une notice technique et une fiche informative doivent accompagner l'échafaudage. La marque NF garantit ainsi aux utilisateurs qu'un échafaudage monté avec des éléments d'un même modèle NF est conforme aux normes, au règlement particulier de la marque et qu'il est possible d'en justifier la résistance et la stabilité par le calcul. Les résistances caractéristiques d'un échafaudage sont obtenues par des essais ; en cas de mélange de matériel, ces essais ne peuvent être réalisés et il est donc impossible de justifier par le calcul la bonne tenue d'un tel échafaudage. En regard des résistances des éléments de matériels NF et de leurs assemblages, celles des copies peuvent être différentes. Le mélange, lors de la mise en oeuvre, risque d'entraîner des ruines ou des sinistres. En cas de sinistre, la responsabilité de l'utilisateur, du loueur-monteur, du maître d'oeuvre et du maître d'ouvrage sera engagée.

Article R. 4323-70 du code du travail :

[anciennement article R.233-13-32]

«Lorsque le montage de l'échafaudage correspond à celui prévu par la notice du fabricant, il est réalisé conformément à la note de calcul à laquelle renvoie cette notice. Toutes les valeurs de charge sont données à titre indicatif. Elles ne peuvent en aucun cas remplacer les données techniques de la notice de montage et/ou la note de calcul.»

* Le comité particulier de la marque NF-Équipement de chantier est composé d'utilisateurs, d'organismes techniques, d'organismes de prévention, de représentants du ministère chargé du Travail, du ministère chargé de l'Industrie et d'un représentant de la Direction Générale de la Concurrence, de la Consommation et de la Répression des Fraudes (DGCCRF), et des fabricants.

INFORMATIONS

La marque **NF** est une solide garantie pour les produits et la société TUBESCA-COMABI est heureuse de pouvoir en faire bénéficier ses clients.

DÉCRETS

Décrets **65-48 du 8-1-65** et **2004-924** du 01-09-04 et les textes complémentaires, notamment l'arrêté du 21/12/2004 relatif aux vérifications des échafaudages constituent le dispositif législatif et réglementaire en matière de sécurité du travail. Les utilisateurs sont tenus de s'y conformer à chaque chantier. **La circulaire DRT 2005/08** précise les textes précédents.

LA MARQUE NF

La marque **NF** définie par le **décret 84-74** est la marque nationale de qualité attestant :

- La conformité du produit :
 - ✓ aux normes françaises ou européennes
 - ✓ mais aussi aux spécifications particulières définies dans le référentiel particulier de la marque.
- Le suivi régulier de l'organisation d'assurance qualité de l'entreprise et de la production dans les conditions définies par l'**AFNOR**.

La marque **NF** impose aux constructeurs des contrôles qui sont effectués à tous les stades de la production par un organisme certificateur **AFNOR (Certification 93571 Saint-Denis Cedex)** pour vérifier les performances et la continuité du niveau de qualité.

La compatibilité des pièces selon les familles **R200 Progress/Record, M368** n'autorise pas la mixité des éléments sur les structures. Pour conserver le label **NF** il est impératif de ne pas mixer les structures.



NOS PLATES-FORMES

SHERPAMATIC GARDE-CORPUS SALOON

PAGE 10



SHERPA ISOLANT

PAGE 15



PASSERELLE BANCHE

PAGE 24



RAPTORSCOPIC GARDE-CORPES LISSES

PAGE 18



SOLUTIONS
MODULAIRES

CRINOLINES

PROTECTIONS
ANTI-CHUTES

MONTE-
MATÉRIAUX

ÉCHAFAUDAGES
FIXES

ÉCHELLES

MARCHEPIEDS

ÉCHAFAUDAGES
ROULANTS

PLATES-FORMES

GUIDE DE CHOIX PLATES-FORMES

UNIVERSELLES

									
	TETRIS	HELIS	RAPTOR GARDE-CORPS SANGLES	RAPTOR GARDE-CORPS LISSES	VELOCE GARDE-CORPS SANGLES	VELOCE GARDE-CORPS LISSES	RAPTORSCOPIC GARDE-CORPS SANGLES	RAPTORSCOPIC GARDE-CORPS LISSES	SHERPAMATIC GARDE-CORPS LISSES
		+ SPÉCIAL COLIMAÇON			+ ROUES DE DÉPLACEMENT		+ TÉLESCOPIQUE		+ GRUTABLE
Usage	Intensif	Intensif	Régulier	Régulier	Régulier	Régulier	Régulier	Régulier	Ultra intensif
Matériau	Acier	Acier	Aluminium	Aluminium	Aluminium	Aluminium	Aluminium	Aluminium	Aluminium
Hauteur de travail maxi	3 m	2,68 m	3,63 m	3,63 m	3,63 m	3,63 m	3,60 m	3,60 m	3,87 m
Décalage de niveau	✓	✓					✓	✓	
Norme	PIRL NF P 93353	PIRL NF P 93353	PIRL NF P 93353 PIR NF P 93352	EN 131-7 PIRL NF P 93353 PIR NF P 93352	PIRL NF P 93353 sauf 7 marches	EN 131-7 PIRL NF P 93353 sauf 7 marches	PIRL NF P 93353 PIR NF P 93352	EN 131-7 PIRL NF P 93353 PIR NF P 93352	EN 131-7 PIRL NF P 93353 PIR NF P 93352
Label	 Réf. NF 096		 Réf. NF 096	 Réf. NF 096	 Réf. NF 096 sauf 7 marches	 Réf. NF 096 sauf 7 marches	 Réf. NF 096	 Réf. NF 096	 Réf. NF 096
Classe	Professionnelle	Professionnelle	Professionnelle	Professionnelle	Professionnelle	Professionnelle	Professionnelle	Professionnelle	Professionnelle
Page	22	23	17	16	21	20	19	18	11

UNIVERSELLES

SPÉCIFIQUES MÉTIERS

ÉLECTRICITÉ CONSTRUCTION MAINTENANCE RAYONNAGE RAYONNAGE

SHERPAMATIC GARDE-CORPS SALOON	SHERPASCOPIC GARDE-CORPS LISSES	SHERPASCOPIC GARDE-CORPS SALOON	SHERPASCOPIC PLIANT GARDE-CORPS LISSES	SHERPASCOPIC PLIANT GARDE-CORPS SALOON	SHERPA ISOLANT	PASSERELLE BANCHE	PASSERELLE D'ENTERETIEN	ESCALIER MOBILE	STABIL
+ GRUTABLE	+ TÉLESCOPIQUE		+ GARDE-CORPS REPLIABLE		+ FIBRE DE VERRE		+ GRUTABLE		+ ROULETTES ESCAMOTABLES
Ultra intensif	Ultra intensif	Ultra intensif	Ultra intensif	Ultra intensif	Ultra intensif	Ultra intensif	Intensif	Intensif	Régulier
Aluminium	Aluminium	Aluminium	Aluminium	Aluminium	Mixte aluminium/ fibre de verre	Aluminium	Aluminium	Aluminium	Aluminium
3,87 m	4,50 m	4,50 m	3,61 m	3,61 m	3,17 m	3,48 m	3,78 m	5,26 m	2,50 m
	✓	✓	✓	✓					
EN 131-7 PIRL NF P 93353 PIR NF P 93352	EN 131-7 PIRL NF P 93353 PIR NF P 93352	EN 131-7 PIRL NF P 93353 PIR NF P 93352	EN 131-7 PIR NF P 93352	EN 131-7 PIR NF P 93352	EN 131-7 PIRL NF P 93353 EN 50528				NF E 85301
 Réf. NF 096	 Réf. NF 096	 Réf. NF 096	 Réf. NF 096	 Réf. NF 096					
Professionnelle	Professionnelle	Professionnelle	Professionnelle	Professionnelle	Professionnelle	Professionnelle	Professionnelle	Professionnelle	Professionnelle
10	13	12	14	14	15	24	25	26	27

SHERPAMATIC - GARDE-CORPS SALOON **NOUVEAU**

PLATE-FORME ROBUSTE ET CONFORTABLE



Flashez pour plus d'infos
Fiche produit, notice, photos, ...

Norme **EN 131-7 / PIRL NF P 93353 / PIR NF P 93 352** | Décret **2004-924** | Garantie (ans) **5**

- Garde-corps rigide 4 côtés avec portillon type Saloon à fermeture automatique
- Ouverture du garde-corps à double sens : ouvert à la montée, à déverrouiller à la descente
- Marches antidérapantes 80 mm
- Porte-outils compartimenté amovible, résistance 25 kg, avec crochets intégrés (maxi 10 kg)
- Tablette XL résistance 25 kg
- Stabilisateurs rétractables à réglage millimétrique
- Plancher grand confort 600 x 400 mm antidérapant en aluminium
- Crochet anti-soulèvement du plancher
- Espace de travail confortable et ergonomique
- Roues de déplacement tout-terrain Ø 175 mm
- Sabots enveloppants haute sécurité

GRUTABLE

NOUVEAU

Garde-corps avec portillon type Saloon à fermeture automatique



Plancher grand confort 600 x 400 mm antidérapant en aluminium



Anneaux de grutage en série



2 tablettes porte-outils amovibles interchangeables



Roues tout-terrain crantées Ø 175 mm



Modèle présenté : 02272916

- Aluminum**
- Ultra intensif**
- Sol plat**
- Charge maxi 150 kg**
- Classe professionnelle**
- Recyclable jusqu'à 86 %**

Référence	Nombre d'échelons / de marches	Hauteur du produit replié (m)	Épaisseur du produit replié (m)	Hauteur du plancher maximum (m)	Hauteur de travail maximum (m)	Empattement au sol (réglage maximum) (m)	Largeur hors tout (sans stab) (m)	Largeur hors tout (avec stab -réglage max) (m)	Poids (kg)	Gencod
02272913	3	2,11	0,35	0,70	2,70	1,29	0,68	1,54	22,30	3178740247607
02272914	4	2,37	0,35	0,94	2,94	1,49	0,68	1,62	23,50	3178740247614
02272915	5	2,62	0,35	1,18	3,18	1,68	0,68	1,66	25,10	3178740247621
02272916	6	2,87	0,35	1,41	3,41	1,87	0,68	1,83	26,40	3178740247638
02272917	7	3,12	0,35	1,64	3,64	2,05	0,68	2,01	28,30	3178740247645
02272918	8	3,37	0,35	1,87	3,87	2,24	0,68	2,20	29,50	3178740247133

La plate-forme est comptée comme une marche.
Toutes les références sont conformes à la norme EN 131-7.
La marque NF certifie la conformité à la norme NF P 93-353 (modèles 3 à 6 marches), à la norme NF P 93-352 (modèles 7 et 8 marches) et au Référentiel NF096.



SHERPAMATIC - GARDE-CORPS LISSES

NOUVEAU

PLATE-FORME ROBUSTE ET CONFORTABLE



Flashez pour plus d'infos
Fiche produit, notice, photos, ...

 Norme **EN 131-7 / PIRL NF P 93353 / PIR NF P 93 352** | Décret **2004-924** | Garantie (ans) **5**

- Garde-corps rigide 4 côtés avec lisses de protection antichute à fermeture semi-automatique
- Marches antidérapantes 80 mm
- Porte-outils compartimenté amovible, résistance 25 kg, avec crochets intégrés (maxi 10 kg)
- Tablette XL résistance 25 kg
- Stabilisateurs rétractables à réglage millimétrique
- Plancher grand confort 600 x 400 mm antidérapante en bois éco-sourcé
- Crochet anti-soulèvement du plancher
- Espace de travail ergonomique et confortable
- Roues de déplacement tout-terrain Ø 175 mm
- Sabots enveloppants haute sécurité

GRUTABLE
Garde-corps à lisses de protection antichute à fermeture semi-automatique

Marches 80 mm

Articulations monoblocs robustes

Plancher antidérapant 600 x 400 mm en bois éco-sourcé

Stabilisateurs à réglage millimétrique

Modèle présenté : 02272906

Aluminum
Ultra intensif
Sol plat
Charge maxi 150 kg
Classe professionnelle
Recyclable jusqu'à 87%

Référence	Nombre d'échelons / de marches	Hauteur du produit replié (m)	Épaisseur du produit replié (m)	Hauteur du plancher maximum (m)	Hauteur de travail maximum (m)	Empattement au sol (réglage maximum) (m)	Largeur hors tout (sans stab) (m)	Largeur hors tout (avec stab -réglage max) (m)	Poids (kg)	Gencod
02272903	3	2,11	0,35	0,70	2,70	1,29	0,68	1,55	20,40	3178740247553
02272904	4	2,37	0,35	0,94	2,94	1,49	0,68	1,62	21,60	3178740247560
02272905	5	2,62	0,35	1,18	3,18	1,68	0,68	1,66	23,20	3178740247577
02272906	6	2,87	0,35	1,41	3,41	1,87	0,68	1,83	24,50	3178740247584
02272907	7	3,12	0,35	1,64	3,64	2,05	0,68	2,01	26,40	3178740247591
02272908	8	3,37	0,35	1,87	3,87	2,24	0,68	2,20	27,60	3178740247126

La plate-forme est comptée comme une marche.

Toutes les références sont conformes à la norme EN 131-7.

La marque NF certifie la conformité à la norme NF P 93-353 (modèles 3 à 6 marches), à la norme NF P 93-352 (modèles 7 et 8 marches) et au Référentiel NF096.

 PLATES-FORMES
 ÉCHAFAUDAGES ROULANTS
 MARCHEPIEDS
 ÉCHELLES
 ÉCHAFAUDAGES FIXES
 MONTE-MATÉRIAUX
 PROTECTIONS ANTI-CHUTES
 CRINOLINES
 SOLUTIONS MODULAIRES

SHERPASCOPIC - GARDE-CORPS SALOON **NOUVEAU**

PLATE-FORME ROBUSTE ET TOUT-TERRAIN



Flashez pour plus d'infos
Fiche produit, notice, photos, ...

Norme **EN 131-7 / PIRL NF P 93353 / PIR NF P 93 352** | Décret **2004-924** | Garantie (ans) **5**

- Garde-corps rigide 4 côtés avec portillon type Saloon à fermeture automatique
- Plans télescopiques permettant le décalage de niveau
- Système de réglage de la hauteur intuitif et sécurisé, réglage tous les 23 cm
- Marches antidérapantes 80 mm (plan fixe) et 60 mm (plan télescopique)
- Porte-outils compartimenté amovible, résistance 25 kg, avec crochets intégrés (maxi 10 kg)
- Tablette XL résistance 25 kg
- Plancher grand confort 600 x 400 mm antidérapant en aluminium
- Crochet anti-soulèvement du plancher
- Espace de travail ergonomique et confortable
- Stabilisateurs rétractables à réglage millimétrique
- Roues de déplacement tout-terrain Ø 175 mm
- Sabots enveloppants haute sécurité

ROBUSTE ET TÉLESCOPIQUE

Garde-corps avec portillon type Saloon à fermeture automatique



Plancher grand confort 600 x 400 mm antidérapant en aluminium



Anneaux de grutage en série



2 tablettes porte-outils amovibles interchangeables



Roues tout-terrain crantées Ø 175 mm



Modèle présenté : 02272961

Aluminum
Ultra intensif
Sol plat/Dénivelé
Charge maxi 150 kg
Classe professionnelle
Recyclable jusqu'à 88 %

Référence	Nombre d'échelons / de marches	Hauteur du produit replié (m)	Épaisseur du produit replié (m)	Hauteur du plancher minimum (m)	Hauteur du plancher maximum (m)	Hauteur de travail minimum (m)	Hauteur de travail maximum (m)	Empattement au sol (réglage maximum) (m)	Largeur hors tout (sans stab) (m)	Largeur hors tout (avec stab - réglage max) (m)	Poids (kg)	Gencod
02272960	3/4	2,16	0,40	0,72	0,95	2,72	2,95	1,64	0,68	1,69	26,80	3178740247683
02272961	5/7	2,62	0,40	1,14	1,61	3,14	3,61	2,17	0,68	2,10	31,20	3178740247690
02272962	8/10	3,37	0,40	1,84	2,30	3,84	4,30	2,74	0,68	2,66	36,90	3178740247706
02272963	8/11	3,37	0,40	1,84	2,50	3,84	4,50	2,93	0,68	2,75	39,10	3178740247157

La plate-forme est comptée comme une marche.

Tous les modèles sont conformes à la norme EN 131-7.

La marque NF certifie la conformité à la norme NF P 93-353 (modèle 3-4 marches), à la norme NF P 93-352 (modèles 5-7 marches et au-delà) et au Référentiel NF096.

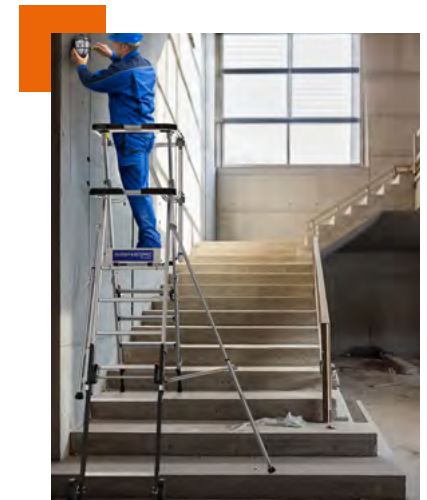

SHERPASCOPIC - GARDE-CORPS LISSES

NOUVEAU

PLATE-FORME ROBUSTE ET TOUT-TERRAIN

 Flashez pour plus d'infos
 Fiche produit, notice, photos, ...

 Norme **EN 131-7 / PIRL NF P 93353 / PIR NF P 93 352** | Décret **2004-924** | Garantie (ans) **5**

- Garde-corps rigide 4 côtés avec lisses de protection antichute à fermeture semi-automatique
- Plans télescopiques permettant le décalage de niveau
- Système de réglage de la hauteur intuitif et sécurisé, réglage tous les 23 cm
- Marches antidérapantes 80 mm (plan fixe) et 60 mm (plan télescopique)
- Porte-outils compartimenté amovible, résistance 25 kg, avec crochets intégrés (maxi 10 kg)
- Tablette XL résistance 25 kg
- Plancher grand confort 600 x 400 mm antidérapant en bois éco-sourcé
- Crochet anti-soulèvement du plancher
- Espace de travail ergonomique et confortable
- Stabilisateurs rétractables à réglage millimétrique
- Roues de déplacement tout-terrain Ø 175 mm
- Sabots enveloppants haute sécurité

ROBUSTE ET TÉLESCOPIQUE
Marches 80 mm (plan fixe) et 60 mm (plan télescopique)

Basculeur de réglage de la hauteur intuitif et sécurisé

Garde-corps à lisses de protection antichute à fermeture semi-automatique

Plancher antidérapant 600 x 400 mm en bois éco-sourcé

Stabilisateurs à réglage millimétrique

Modèle présenté : 02272951

- Aluminum**
- Ultra intensif**
- Sol plat/Dénivelé**
- Charge maxi 150 kg**
- Classe professionnelle**
- Recyclable jusqu'à 88 %**

Référence	Nombre d'échelons / de marches	Hauteur du produit replié (m)	Épaisseur du produit replié (m)	Hauteur du plancher minimum (m)	Hauteur du plancher maximum (m)	Hauteur de travail minimum (m)	Hauteur de travail maximum (m)	Empattement au sol (réglage maximum) (m)	Largeur hors tout (sans stab) (m)	Largeur hors tout (avec stab - réglage max) (m)	Poids (kg)	Gencod
02272950	3/4	2,16	0,40	0,72	0,95	2,72	2,95	1,64	0,68	1,69	24,90	3178740247652
02272951	5/7	2,62	0,40	1,14	1,61	3,14	3,61	2,17	0,68	2,10	29,30	3178740247669
02272952	8/10	3,37	0,40	1,84	2,30	3,84	4,30	2,74	0,68	2,66	34,90	3178740247676
02272953	8/11	3,37	0,40	1,84	2,50	3,84	4,50	2,93	0,68	2,75	37,10	3178740247140

La plate-forme est comptée comme une marche.

Tous les modèles sont conformes à la norme EN 131-7.

La marque NF certifie la conformité à la norme NF P 93-353 (modèle 3-4 marches), à la norme NF P 93-352 (modèles 5-7 marches et au-delà) et au Référentiel NF096.

 PLATES-FORMES
 ÉCHAFAUDAGES ROULANTS
 MARCHEPIEDS
 ÉCHELLES
 ÉCHAFAUDAGES FIXES
 MONTE-MATÉRIAUX
 PROTECTIONS ANTI-CHUTES
 CRINOLINES
 SOLUTIONS MODULAIRES

SHERPASCOPIC PLIANT - GARDE-CORPS SALOON **NOUVEAU**

POUR UN ENCOMBREMENT MINIMAL



Flashez pour plus d'infos
Fiche produit, notice, photos, ...

Norme **EN 131-7 / PIR NF P 93352** | Décret **2004-924** | Garantie (ans) **5**

+ GARDE-CORPS REPLIABLE

- Porte-outils compartimenté amovible, résistance 25 kg, avec crochets intégrés (maxi 10kg)
- Tablette XL résistance 25 kg
- Plancher grand confort 600 x 400 mm antidérapant en aluminium

Aluminum **Ultra intensif** **Sol plat/Dé nivelé** **Charge maxi 150 kg** **Classe professionnelle** **Recyclable jusqu'à 86 %**

Référence	Nombre d'échelons / de marches	Hauteur du produit replié (m)	Épaisseur du produit replié (m)	Hauteur du plancher minimum (m)	Hauteur du plancher maximum (m)	Hauteur de travail minimum (m)	Hauteur de travail maximum (m)	Empattement au sol (réglage maximum) (m)	Largeur hors tout (sans stab) (m)	Largeur hors tout (avec stab - réglage max) (m)	Poids (kg)	Gencod
02272921	5/7	2,18	0,42	1,14	1,61	3,14	3,61	2,17	0,68	2,10	31,60	3178740247171

La plate-forme est comptée comme une marche.
La marque NF certifie la conformité à la norme NF P 93-352 et au Référentiel NFO96.



Garde-corps pliant avec portillon type Saloon à fermeture automatique



SHERPASCOPIC PLIANT - GARDE-CORPS LISSES **NOUVEAU**

POUR UN ENCOMBREMENT MINIMAL



Flashez pour plus d'infos
Fiche produit, notice, photos, ...

Norme **EN 131-7 / PIR NF P 93352** | Décret **2004-924** | Garantie (ans) **5**

+ GARDE-CORPS REPLIABLE

- Garde-corps pliant permettant une plus grande compacité
- Stabilisateurs rétractables à réglage millimétrique
- Plans télescopiques permettant le décalage de niveau

Aluminum **Ultra intensif** **Sol plat/Dé nivelé** **Charge maxi 150 kg** **Classe professionnelle** **Recyclable jusqu'à 86 %**

Référence	Nombre d'échelons / de marches	Hauteur du produit replié (m)	Épaisseur du produit replié (m)	Hauteur du plancher minimum (m)	Hauteur du plancher maximum (m)	Hauteur de travail minimum (m)	Hauteur de travail maximum (m)	Empattement au sol (réglage maximum) (m)	Largeur hors tout (sans stab) (m)	Largeur hors tout (avec stab - réglage max) (m)	Poids (kg)	Gencod
02272920	5/7	2,18	0,40	1,14	1,61	3,14	3,61	2,17	0,68	2,10	29,70	3178740247164

La plate-forme est comptée comme une marche.
La marque NF certifie la conformité à la norme NF P 93-352 et au Référentiel NFO96.



Garde-corps pliant à lisses de protection antichute à fermeture semi-automatique



SHERPA ISOLANT - GARDE-CORPS LISSES

NOUVEAU

LE CONFORT D'UN SHERPA, L'ISOLATION EN PLUS



Flashez pour plus d'infos
Fiche produit, notice, photos, ...

 Norme **EN 131-7 / PIRL NF P 93353** | Décret **2004-924** | Garantie (ans) **2** | Test électrique conforme **EN 50528***

- Matériau fibre de verre des montants permettant de travailler en étant protégé des chocs électriques
- Garde-corps rigide 4 côtés avec lisses et protection rilsanisée isolante
- Marches antidérapantes 80 mm
- Porte-outils compartimenté amovible, résistance 25 kg, avec crochets intégrés (10kg)
- Tablette XL résistance 25 kg
- Plancher grand confort 600 x 400 mm antidérapant en bois éco-sourcé
- Crochet anti-soulèvement du plancher
- Espace de travail ergonomique et confortable
- Stabilisateurs rétractables à réglage millimétrique
- Roues de déplacement tout-terrain Ø 175 mm

+ FIBRE DE VERRE

Garde-corps lisses et protection rilsanisée isolante



Montants isolants en fibre de verre

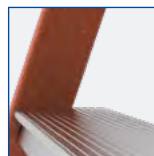

2 tablettes porte-outils amovibles interchangeables



Plancher antidérapant 600 x 400 mm en bois éco-sourcé



Roues tout-terrain crantées Ø 175 mm



Modèle présenté : 02272854

Mixte aluminium/fibre de verre
 Ultra intensif
 Sol plat
 Charge maxi 150 kg
 Classe professionnelle

Référence	Nombre d'échelons / de marches	Hauteur du produit replié (m)	Épaisseur du produit replié (m)	Hauteur du plancher maximum (m)	Hauteur de travail maximum (m)	Empattement au sol (réglage maximum) (m)	Largeur hors tout (sans stab) (m)	Largeur hors tout (avec stab -réglage max) (m)	Poids (kg)	Gencod
02272853	3	2,12	0,34	0,71	2,71	1,29	0,68	1,51	20,30	3178740248830
02272854	4	2,37	0,34	0,94	2,94	1,48	0,68	1,61	21,30	3178740248840
02272855	5	2,62	0,34	1,17	3,17	1,67	0,68	1,60	22,80	3178740247188

La plate-forme est comptée comme une marche.

*La norme EN 50528 détermine des valeurs qui garantissent les utilisateurs contre des courants basse tension inférieurs à 1500 volts. Le test de claquage est de 10000 volts.

 PLATES-FORMES
 ÉCHAFAUDAGES ROULANTS
 MARCHÉPIEDS
 ÉCHELLES
 ÉCHAFAUDAGES FIXES
 MONTE-MATÉRIAUX
 PROTECTIONS ANTI-CHUTES
 CRINOLINES
 SOLUTIONS MODULAIRES

RAPTOR - GARDE-CORPS LISSES **NOUVEAU**

PLATE-FORME LÉGÈRE ET COMPACTE



Flashez pour plus d'infos
Fiche produit, notice, photos, ...

Norme **EN 131-7 / PIRL NF P 93353 / PIR NF P 93352** | Décret **2004-924** | Garantie (ans) **5**

- Garde-corps rigide 4 côtés avec lisses de protection antichute à fermeture semi-automatique
- Marches antidérapantes 80 mm
- Porte-outils compartimenté amovible, résistance 25 kg, avec crochets intégrés (maxi 10kg)
- Tablette XL résistance 25 kg
- Plancher 500 x 400 mm antidérapant en bois éco-sourcé
- Espace de travail ergonomique
- Stabilisateurs rétractables à réglage millimétrique
- Roues de déplacement Ø 100 mm (2 à 6 marches) ou Ø 175 mm (7 marches)

Garde-corps à lisses de protection antichute à fermeture semi-automatique



Plancher antidérapant 500 x 400 mm en bois éco-sourcé



Articulations monoblocs robustes



2 tablettes porte-outils amovibles interchangeables



Stabilisateurs à réglage millimétrique



Modèle présenté : 02274154

- Aluminum**
- Régulier**
- Sol plat**
- Charge maxi 150 kg**
- Classe professionnelle**
- Recyclable jusqu'à 89 %**

Référence	Nombre d'échelons / de marches	Hauteur du produit replié (m)	Épaisseur du produit replié (m)	Hauteur du plancher maximum (m)	Hauteur de travail maximum (m)	Empattement au sol (réglage maximum) (m)	Largeur hors tout (sans stab) (m)	Largeur hors tout (avec stab -réglage max) (m)	Poids (kg)	Gencod
02274152	2	1,83	0,30	0,48	2,48	0,94	0,68	0,68	14,60	3178740247836
02274153	3	2,07	0,30	0,70	2,70	1,09	0,68	1,46	18,50	3178740247843
02274154	4	2,33	0,30	0,94	2,94	1,26	0,68	1,46	19,80	3178740247850
02274155	5	2,58	0,30	1,17	3,17	1,41	0,68	1,60	21,50	3178740247867
02274156	6	2,83	0,30	1,40	3,40	1,57	0,68	1,78	22,70	3178740247874
02274157	7	3,08	0,33	1,63	3,63	1,76	0,68	2,12	25	3178740247072

La plate-forme est comptée comme une marche.
Toutes les références sont conformes à la norme EN 131-7.
La marque NF certifie la conformité à la norme NF P 93-353 (modèles 2 à 6 marches), à la norme NF P 93-352 (modèle 7 marches) et au Référentiel NF096.



RAPTOR - GARDE-CORPS SANGLES **NOUVEAU**

PLATE-FORME LÉGÈRE ET COMPACTE



Flashez pour plus d'infos
Fiche produit, notice, photos, ...

Norme **PIRL NF P 93353 / PIR NF P 93352** | Décret **2004-924** | Garantie (ans) **5**

- Produit le plus léger de la gamme
- Garde-corps rigide 3 côtés avec sangles de protection antichute arrière
- Marches antidérapantes 80 mm
- Porte-outils compartimenté amovible, résistance 25 kg, avec crochets intégrés (maxi 10kg)
- Plancher 500 x 400 mm antidérapant en bois éco-sourcé
- Espace de travail ergonomique
- Stabilisateurs rétractables à réglage millimétrique
- Roues de déplacement Ø 100 mm (2 à 6 marches) ou Ø 175 mm (7 marches)

Système intuitif de repliement du garde-corps



Marches 80 mm



Garde-corps sangles



Tablette XL en option



Crochet anti-soulèvement



Modèle présenté : 02274104

- Aluminum**
- Régulier**
- Sol plat**
- Charge maxi 150 kg**
- Classe professionnelle**
- Recyclable jusqu'à 90 %**

Référence	Nombre d'échelons / de marches	Hauteur du produit replié (m)	Épaisseur du produit replié (m)	Hauteur du plancher maximum (m)	Hauteur de travail maximum (m)	Empattement au sol (réglage maximum) (m)	Largeur hors tout (sans stab) (m)	Largeur hors tout (avec stab -réglage max) (m)	Poids (kg)	Gencod
02274102	2	1,83	0,28	0,48	2,48	0,94	0,68	0,68	13,40	3178740247713
02274103	3	2,07	0,28	0,70	2,70	1,09	0,68	1,46	17,20	3178740247720
02274104	4	2,33	0,28	0,94	2,94	1,26	0,68	1,46	18,50	3178740247737
02274105	5	2,58	0,28	1,17	3,17	1,41	0,68	1,60	20,20	3178740247744
02274106	6	2,83	0,28	1,40	3,40	1,57	0,68	1,79	21,50	3178740247751
02274107	7	3,08	0,31	1,63	3,63	1,76	0,68	2,12	23,70	3178740247065
02274801	Porte-outils universel								0,57	3178740250058
02274802	Tablette XL universelle								0,71	3178740250065

La plate-forme est comptée comme une marche.

La marque NF certifie la conformité à la norme NF P 93-353 (modèles 2 à 6 marches), à la norme NF P 93-352 (modèle 7 marches) et au Référentiel NF096.



RAPTORSCOPIC - GARDE-CORPS LISSES

NOUVEAU

PLATE-FORME COMPACTE POLYVALENTE



Flashez pour plus d'infos
Fiche produit, notice, photos, ...

Norme **EN 131-7 / PIRL NF P 93353 / PIR NF P 93352** | Décret **2004-924** | Garantie (ans) **5**

- Garde-corps rigide 4 côtés avec lisses de protection antichute à fermeture semi-automatique
- Marches antidérapantes 80 mm (plan fixe) et 60 mm (plan télescopique)
- Porte-outils compartimenté amovible, résistance 25 kg, avec crochets intégrés (maxi 10kg)
- Tablette XL résistance 25 kg
- Plans télescopiques permettant le décalage de niveau
- Système de réglage de la hauteur intuitif et sécurisé, réglage tous les 23 cm
- Plancher 500 x 400 mm antidérapant en bois éco-sourcé
- Espace de travail ergonomique
- Stabilisateurs rétractables à réglage millimétrique
- Roues de déplacement Ø 100 mm (3/4 marches) ou Ø 175 mm (5/7 marches)

+ TÉLESCOPIQUE

Garde-corps à lisses de protection antichute à fermeture semi-automatique



Plancher antidérapant 500 x 400 mm en bois éco-sourcé



Articulations monoblocs robustes



2 tablettes porte-outils amovibles interchangeables

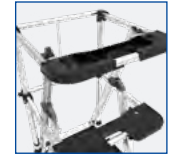

Basculeur de réglage de la hauteur intuitif et sécurisé



Modèle présenté : 02274210

- Aluminum**
- Régulier**
- Sol plat/Dé nivelé**
- Charge maxi 150 kg**
- Classe professionnelle**
- Recyclable jusqu'à 88 %**

Référence	Nombre d'échelons / de marches	Hauteur du produit replié (m)	Épaisseur du produit replié (m)	Hauteur du plancher minimum (m)	Hauteur du plancher maximum (m)	Hauteur de travail minimum (m)	Hauteur de travail maximum (m)	Empattement au sol (réglage maximum) (m)	Largeur hors tout (sans stab) (m)	Largeur hors tout (avec stab - réglage max) (m)	Poids (kg)	Gencod
02274210	3/4	2,12	0,37	0,72	0,95	2,72	2,95	1,41	0,68	1,64	23,20	3178740247959
02274211	5/7	2,57	0,41	1,14	1,60	3,14	3,60	1,88	0,68	1,99	28	3178740247966

La plate-forme est comptée comme une marche.

Tous les modèles sont conformes à la norme EN 131-7.

La marque NF certifie la conformité à la norme NF P 93-353 (modèle 3-4 marches), à la norme NF P 93-352 (modèles 5-7 marches) et au Référentiel NFO96.



RAPTORSCOPIC - GARDE-CORPS SANGLES **NOUVEAU**

PLATE-FORME COMPACTE POLYVALENTE



Flashez pour plus d'infos
Fiche produit, notice, photos, ...

Norme **PIRL NF P 93353 / PIR NF P 93352** | Décret **2004-924** | Garantie (ans) **5**

- Garde-corps rigide 3 côtés avec sangles de protection antichute arrière
- Marches antidérapantes 80 mm (plan fixe) et 60 mm (plan télescopique)
- Porte-outils compartimenté amovible, résistance 25 kg, avec crochets intégrés (maxi 10kg)
- Plans télescopiques permettant le décalage de niveau
- Système de réglage de la hauteur intuitif et sécurisé, réglage tous les 23 cm
- Plancher 500 x 400 mm antidérapant en bois éco-sourcé
- Espace de travail ergonomique
- Stabilisateurs rétractables à réglage millimétrique
- Roues de déplacement Ø 100 mm (3/4 marches) ou Ø 175 mm (5/7 marches)

+ TÉLESCOPIQUE

Système intuitif de repliement du garde-corps



Marches 80 mm (plan fixe) et 60 mm (plan télescopique)



Garde-corps sangles



Tablette XL en option



Crochet anti-soulèvement



Modèle présenté : 02274200

- Aluminum**
- Régulier**
- Sol plat/Dé nivelé**
- Charge maxi 150 kg**
- Classe professionnelle**
- Recyclable jusqu'à 89 %**

Référence	Nombre d'échelons / de marches	Hauteur du produit replié (m)	Épaisseur du produit replié (m)	Hauteur du plancher minimum (m)	Hauteur du plancher maximum (m)	Hauteur de travail minimum (m)	Hauteur de travail maximum (m)	Empattement au sol (réglage maximum) (m)	Largeur hors tout (sans stab) (m)	Largeur hors tout (avec stab - réglage max) (m)	Poids (kg)	Gencod
02274200	3/4	2,12	0,35	0,72	0,95	2,72	2,95	1,41	0,68	1,64	21,90	3178740247935
02274201	5/7	2,57	0,39	1,14	1,60	3,14	3,60	1,88	0,68	1,99	26,60	3178740247942
02274801	Porte-outils universel										0,57	3178740250058
02274802	Tablette XL universelle										0,71	3178740250065

La plate-forme est comptée comme une marche.
La marque NF certifie la conformité à la norme NF P 93-353 (modèle 3-4 marches), à la norme NF P 93-352 (modèle 5-7 marches) et au Référentiel NFO96.



VELOCE - GARDE-CORPS LISSES **NOUVEAU**

PLATE-FORME LÉGÈRE ET MOBILE



Flashez pour plus d'infos
Fiche produit, notice, photos, ...

Norme **EN 131-7 / PIRL NF P 93353** | Décret **2004-924** | Garantie (ans) **5**

- Garde-corps rigide 4 côtés avec lisses de protection antichute à fermeture semi-automatique
- Roues escamotables pour une mobilité rapide et optimale
- Marches antidérapantes 80 mm
- Porte-outils compartimenté amovible, résistance 25 kg, avec crochets intégrés (maxi 10kg)
- Tablette XL résistance 25 kg
- Plancher 500 x 400 mm antidérapant en bois éco-sourcé
- Espace de travail ergonomique
- Stabilisateurs rétractables à réglage millimétrique
- Roues de déplacement Ø 100 mm (2 à 6 marches) ou Ø 175 mm (7 marches)

ROUES DE DÉPLACEMENT

Garde-corps à lisses de protection antichute à fermeture semi-automatique



Plancher antidérapant 500 x 400 mm en bois éco-sourcé



Articulations monoblocs robustes



2 tablettes porte-outils amovibles interchangeables



Roues escamotables



Modèle présenté : 02274164

- Aluminum**
- Régulier**
- Sol plat**
- Charge maxi 150 kg**
- Classe professionnelle**
- Recyclable jusqu'à 85 %**

Référence	Nombre d'échelons / de marches	Hauteur du produit replié (m)	Épaisseur du produit replié (m)	Hauteur du plancher maximum (m)	Hauteur de travail maximum (m)	Empattement au sol (réglage maximum) (m)	Largeur hors tout (sans stab) (m)	Largeur hors tout (avec stab -réglage max) (m)	Poids (kg)	Gencod
02274162	2	1,84	0,30	0,48	2,48	0,94	0,68	0,68	17,50	3178740247881
02274163	3	2,07	0,30	0,70	2,70	1,09	0,68	1,46	21,40	3178740247898
02274164	4	2,33	0,30	0,94	2,94	1,26	0,68	1,46	22,70	3178740247904
02274165	5	2,58	0,30	1,17	3,17	1,41	0,68	1,60	24,30	3178740247911
02274166	6	2,83	0,30	1,40	3,40	1,57	0,68	1,79	25,60	3178740247928
02274167	7	3,08	0,33	1,63	3,63	1,76	0,68	2,13	27,80	3178740247119

La plate-forme est comptée comme une marche.
Tous les modèles sont conformes à la norme EN 131-7.
La marque NF certifie la conformité à la norme NF P 93-353 et au Référentiel NF096 (modèles 2 à 6 marches).



VELOCE - GARDE-CORPS SANGLES **NOUVEAU**

PLATE-FORME LÉGÈRE ET MOBILE



Flashez pour plus d'infos
Fiche produit, notice, photos, ...

Norme **PIRL NF P 93353** | Décret **2004-924** | Garantie (ans) **5**

- Garde-corps rigide 3 côtés avec sangles de protection antichute arrière
- Roues escamotables pour une mobilité rapide et optimale
- Marches antidérapantes 80 mm
- Porte-outils compartimenté amovible, résistance 25 kg avec crochets intégrés (maxi 10kg)
- Plancher 500 x 400 mm antidérapant en bois éco-sourcé
- Espace de travail ergonomique
- Stabilisateurs rétractables à réglage millimétrique
- Roues de déplacement Ø 100 mm (2 à 6 marches) ou Ø 175 mm (7 marches)

ROUES DE DÉPLACEMENT

Système de repliement du garde-corps



Marches 80 mm



Garde-corps sangles



Tablette XL en option



Crochet anti-souèvement



Modèle présenté : 02274114

- Aluminum**
- Régulier**
- Sol plat**
- Charge maxi 150 kg**
- Classe professionnelle**
- Recyclable jusqu'à 87 %**

Référence	Nombre d'échelons / de marches	Hauteur du produit replié (m)	Épaisseur du produit replié (m)	Hauteur du plancher maximum (m)	Hauteur de travail maximum (m)	Empattement au sol (réglage maximum) (m)	Largeur hors tout (sans stab) (m)	Largeur hors tout (avec stab -réglage max) (m)	Poids (kg)	Gencod
02274112	2	1,84	0,28	0,48	2,48	0,94	0,68	0,68	16,20	3178740247775
02274113	3	2,07	0,28	0,70	2,70	1,09	0,68	1,46	20,10	3178740247782
02274114	4	2,33	0,28	0,94	2,94	1,26	0,68	1,46	21,40	3178740247799
02274115	5	2,58	0,28	1,17	3,17	1,41	0,68	1,60	23,10	3178740247805
02274116	6	2,83	0,28	1,40	3,40	1,57	0,68	1,79	24,40	3178740247812
02274117	7	3,08	0,31	1,63	3,63	1,76	0,68	2,12	26,50	3178740247102
02274801	Porte-outils universel								0,57	3178740250058
02274802	Tablette XL universelle								0,71	3178740250065

La plate-forme est comptée comme une marche.
La marque NF certifie la conformité à la norme NF P 93-353 et au Référentiel NFO96 (modèles 2 à 6 marches).



TETRIS

LA PLATE-FORME ACIER DES PROS DE LA FINITION



Flashez pour plus d'infos
Fiche produit, notice, photos, ...

Norme **PIRL NF P 93353** | Décret **2004-924** | Garantie (ans) **5**

- Plate-forme très compacte une fois repliée pour faciliter le transport
- Résistance et entretien aisé grâce à l'acier, revêtu d'époxy
- Réglage indépendant des pieds
- Ceinture de sécurité rigide à 360°
- Grande plate-forme de 900 x 500 mm
- Roues Ø 150 mm
- 3 hauteurs de plateau : 0,65 m / 0,80 m / 1,00 m

Acier
Intensif
Sol plat/Dé nivelé
Charge maxi 150 kg
Classe professionnelle

Référence	Nombre d'échelons / de marches	Hauteur du produit replié (m)	Épaisseur du produit replié (m)	Hauteur du plancher maximum (m)	Hauteur de travail maximum (m)	Empattement au sol (réglage maximum) (m)	Largeur hors tout (sans stab) (m)	Largeur hors tout (avec stab -réglage max) (m)	Poids (kg)	Gencod
03120003	3	1,65	1,07	1	3	1,54	1,07	1,07	29,65	3534740149165

Béquille arrière permettant d'enjamber des obstacles comme des WC



Travail en décalage de niveau possible



Large tablette



Ouverture vers l'intérieur du portillon pour garantir la sécurité anti-chute



Roues de déplacement

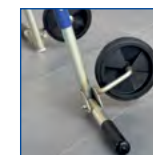

HELIS

LA PLATE-FORME TOUT TERRAIN



Flashez pour plus d'infos
Fiche produit, notice, photos, ...

Norme **PIRL NF P 93353** | Décret **2004-924** | Garantie (ans) **5**

- Plate-forme très compacte une fois repliée pour faciliter les transports
- Résistance et entretien aisé grâce à l'acier, revêtu d'époxy
- Réglage indépendant des pieds
- Ceinture de sécurité rigide à 360°
- Grande plate-forme de 900 x 500 mm
- Roues Ø 150 mm
- Le réglage des pieds sur 1 m permet de travailler sur sol plat ou en dénivelé
- Permet de travailler dans des escaliers hélicoïdaux

SPÉCIAL COLIMAÇON

Travail en décalage de niveau possible



Travail en colimaçon possible grâce au réglage indépendant des pieds



Large tablette



L'accès à la plate-forme se fait en poussant le portillon anti-chute



Roues de déplacement



- Acier**
- Intensif**
- Sol plat/Dé nivelé**
- Charge maxi 150 kg**
- Classe professionnelle**

Référence	Nombre d'échelons / de marches	Hauteur du produit replié (m)	Épaisseur du produit replié (m)	Hauteur du plancher maximum (m)	Hauteur de travail maximum (m)	Empattement au sol (réglage maximum) (m)	Largeur hors tout (sans stab) (m)	Largeur hors tout (avec stab -réglage max) (m)	Poids (kg)	Gencod
03121003	3	2,48	1,07	0,68	2,68	1,37	1,13	1,13	30,56	3534740149233



PLATES-FORMES

ÉCHAFAUDAGES ROULANTS

MARCHEPIEDS

ÉCHELLES

ÉCHAFAUDAGES FIXES

MONTE-MATÉRIAUX

PROTECTIONS ANTI-CHUTES

CRINOLINES

SOLUTIONS MODULAIRES

PASSERELLE BANCHE

L'ÉQUIPEMENT DES BANCHES



Flashez pour plus d'infos
Fiche produit, notice, photos, ...

Décret **2004-924** | Garantie (ans) **5**

- Rampe d'accès et garde-corps amovibles rigides
- Parfaite stabilité obtenue par les deux stabilisateurs escamotables indépendants
- Les sous-lisses amovibles permettent de travailler sur une plus grande surface de travail
- Dispose de 4 anneaux de grutage
- Dimensions du plancher : 1220 x 430 mm
- Marches alu striées antidérapantes (largeur 100 mm)
- Sabots crantés antidérapants
- Les stabilisateurs escamotables permettent le travail le long des coffrages

GRUTABLE

Aluminum **Ultra intensif** **Sol plat** **Charge maxi 150 kg** **Classe professionnelle**

Référence	Nombre d'échelons / de marches	Hauteur du plancher maximum (m)	Hauteur de travail maximum (m)	Empattement au sol (réglage maximum) (m)	Largeur hors tout (sans stab) (m)	Largeur hors tout (avec stab -réglage max) (m)	Poids (kg)	Gencod
02377304	4	0,83	2,83	2,11	0,55	1,33	37	3178740048211
02377305	5	1,04	3,04	2,36	0,55	1,33	42	3178740048228
02377306	6	1,26	3,26	2,61	0,55	2,12	47	3178740048235
02377307	7	1,48	3,48	2,86	0,55	2,12	50	3178740048242

Livré pré-monté. La plate-forme est comptée comme une marche.

Anneaux de grutage



Roues Ø 160 mm



Portillons escamotables



2 rampes d'accès



Stabilisateurs repliables

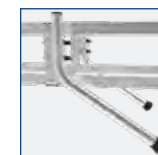

Modèle présenté : 02377304



PASSERELLE D'ENTRETIEN

LA MAINTENANCE EN TOUTE SÉCURITÉ



Flashez pour plus d'infos
Fiche produit, notice, photos, ...

Décret **2004-924** | Garantie (ans) **5**

- Passerelle en aluminium destinée aux professionnels de la maintenance industrielle
- Les rampes garantissent la sécurité sur les plans de montée
- Espacement entre marches 217 mm
- Plinthes et garde-corps en aluminium
- Ce modèle est très apprécié des CSSCT pour sa fiabilité
- Le plan arrière permet de s'approcher de la zone de travail
- La conception de cette plate-forme permet d'enjamber des obstacles de 0,69 à 1,34 m sous plancher (suivant les modèles)

Plate-forme 820 x 580 mm avec plinthes intégrées (ht : 150 mm)



Roue directionnelle à blocage automatique

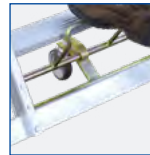

Portillon de sécurité à retour automatique



Rampes d'accès



Roues de déplacement escamotables Ø 100 mm



Modèle présenté : 02378005

Aluminum **Intensif** **Sol plat** **Charge maxi 150 kg** **Classe professionnelle**

Référence	Nombre d'échelons / de marches	Hauteur du plancher maximum (m)	Hauteur de travail maximum (m)	Empattement au sol (réglage maximum) (m)	Largeur hors tout (avec stab - réglage max) (m)	Poids (kg)	Gencod
02378005	5	1,13	3,13	1,46	1,23	36	3178740027490
02378006	6	1,35	3,35	1,58	1,23	37	3178740027506
02378007	7	1,56	3,56	1,71	1,23	38	3178740027513
02378008	8	1,78	3,78	1,83	1,23	39	3178740027520

Livré monté avec notice. La plate-forme est comptée comme une marche.

⊗ Référence à la demande



PLATES-FORMES
ÉCHAFAUDAGES ROULANTS
MARCHEPIEDS
ÉCHELLES
ÉCHAFAUDAGES FIXES
MONTE-MATÉRIAUX
PROTECTIONS ANTI-CHUTES
CRINOLINES
SOLUTIONS MODULAIRES

ESCALIER MOBILE

LA SOLUTION IDÉALE DANS LES ENTREPÔTS



Flashez pour plus d'infos
Fiche produit, notice, photos, ...

Décret **2004-924** | Garantie (ans) **5**

- Dispose de 3 roues de déplacement (en option pour les modèles 5 et 6 marches)
- Stabilisateurs avec réglage indépendant pour travailler contre un mur et possibilité de replier les stabilisateurs complètement pour les passages étroits
- Plate-forme 600 x 480 mm avec plinthes intégrées (ht : 150 mm)
- 2 rampes d'accès et stabilisateurs
- Garde-corps rigide à 360°
- Marches extra-larges de 100 mm
- Espacement entre marches 217 mm

2 rampes d'accès



Système de verrouillage de la roue avant



Porte-outils intégré



Portillon de sécurité à retour automatique



Roues de déplacement Ø 150 mm



Modèle présenté : 02271107

- Aluminum**
- Intensif**
- Sol plat**
- Charge maxi 150 kg**
- Classe professionnelle**

Référence	Nombre d'échelons / de marches	Hauteur du plancher maximum (m)	Hauteur de travail maximum (m)	Empattement au sol (réglage maximum) (m)	Largeur hors tout (sans stab) (m)	Largeur hors tout (avec stab -réglage max) (m)	Poids (kg)	Gencod
02271105	5	1,10	3,10	1,30	0,81	1,78	32	3178740027568
02271106	6	1,32	3,32	1,44	0,81	1,78	32,40	3178740027575
02271107	7	1,54	3,54	1,58	0,81	1,78	41	3178740027582
02271108	8	1,75	3,75	1,71	0,81	1,78	43,60	3178740027599
02271109	9	1,97	3,97	1,85	0,81	1,78	46	3178740027605
02271110	10	2,18	4,18	1,99	0,81	1,78	48,40	3178740027612
02271111	11	2,40	4,40	2,13	0,81	1,78	58	3178740027629
02271112	12	2,62	4,62	2,27	0,81	1,78	60	3178740027636
02271113	13	2,83	4,83	2,40	0,81	1,78	62	3178740027643
02271114	14	3,05	5,05	2,54	0,81	1,78	64	3178740027650
02271115	15	3,26	5,26	2,68	0,81	1,78	66	3178740027667

Livré plié avec notice de montage.
La plate-forme est comptée comme une marche.
Roulettes escamotables en série à partir du modèle 7 marches.
Roulette avant en option pour les modèles 5 et 6 marches.

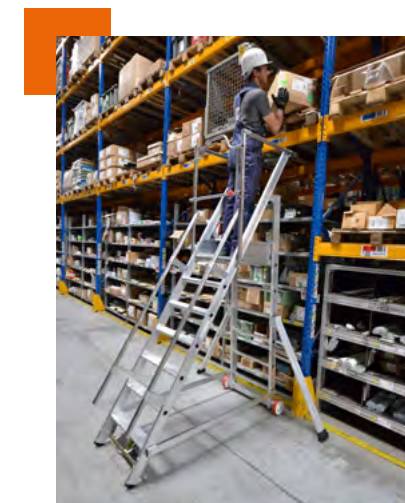

STABIL

LA SOLUTION DE MISE EN RAYON 100% SÉCURITÉ



Flashez pour plus d'infos
Fiche produit, notice, photos, ...

Conforme au texte **NF E 85301** | Garantie (ans) **5**

- Spécialement conçu pour les magasins, merchandisiers et le stockage
- 4 roulettes auto-escamotables interchangeables
- Marches grand confort 100 mm, en alu strié antidérapantes
- Stockage et transport aisés
- Rampes d'accès repliables guidées avec système de verrouillage automatique
- Tablette ergonomique
- Garde-corps arrière à sangles
- Plate-forme antidérapante 500 x 400 mm avec plinthes intégrées (hauteur : 100 mm)

+ ROULETTES ESCAMOTABLES

Système de blocage et déblocage du garde-corps de sécurité



Le blocage des roues se fait lorsque l'utilisateur monte sur la plate-forme



Desserte de rangement, résistance 15 kg



Garde-corps haut 100 mm



Les roues sont protégées par des protections anti-choc



Modèle présenté : 02273102

Aluminum **Régulier** **Sol plat** **Charge maxi 150 kg** **Classe professionnelle**

Référence	Nombre d'échelons / de marches	Hauteur du produit replié (m)	Épaisseur du produit replié (m)	Hauteur du plancher maximum (m)	Hauteur de travail maximum (m)	Empattement au sol (réglage maximum) (m)	Largeur hors tout (sans stab) (m)	Poids (kg)	Gencod
02273101	1	1,61	0,22	0,30	2,30	0,70	0,63	12,40	3178740151003
02273102	2	1,82	0,22	0,50	2,50	0,80	0,63	13,40	3178740151010

Le repose-pieds est compté comme une marche. Largeur hors tout du produit replié : 0,27 m.

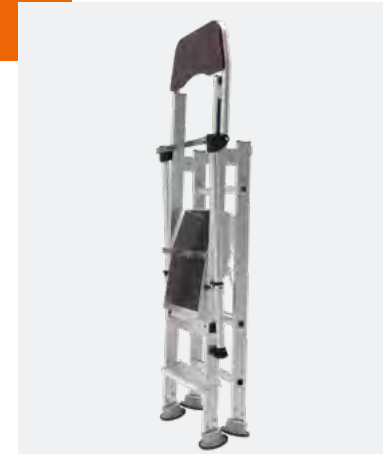

PLATES-FORMES
ÉCHAFAUDAGES ROULANTS
MARCHÉPIEDS
ÉCHELLES
ÉCHAFAUDAGES FIXES
MONTE-MATÉRIAUX
PROTECTIONS ANTI-CHUTES
CRINOLINES
SOLUTIONS MODULAIRES

NOS ÉCHAFAUDAGES ROULANTS

X'TOWER

PAGE 32



Z'TOWER

PAGE 33



TOTEM BOX

PAGE 40



NEOLIUM BOX

PAGE 36



SOLUTIONS
MODULAIRES

CRINOLINES

PROTECTIONS
ANTI-CHUTES

MONTE-
MATERIAUX

ÉCHAFAUDAGES
FIXES

ÉCHELLES











MARCHEPIEDS

ÉCHAFAUDAGES
ROULANTS



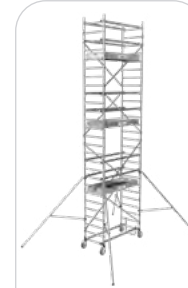

PLATES-FORMES

GUIDE DE CHOIX ÉCHAFAUDAGES ROULANTS



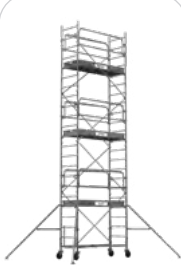



UNIVERSELS

								
	RUNNER	GOLIATH	JUNIOR 200 / 250	GENERIS 300	SPYDER	INSIDER	CROSS 180 / 250	TOTEM 180 / 250 / 300
	+ EXTRÊMEMENT MOBILE	+ L'ULTRA ROBUSTE	+ SPÉCIAL FINITION	+ TRÈS COMPACT	+ MONTANTS ALU Ø 50 MM SOUDÉS	+ SPÉCIAL ESPACES EXIGUS	+ POLYVALENT	+ MODÈLES TOUTES OPTIONS
Usage	Régulier	Ultra intensif	Intensif	Intensif	Intensif	Intensif	Intensif	Ultra intensif
Matériau	Aluminium	Acier	Acier	Acier	Aluminium	Aluminium	Aluminium	Aluminium
Hauteur de travail maxi	7,60 m	3,90 m	7,80 m / 9,30 m	6,50 m	7,80 m	7,85 m	9,85 m	9,85 m
Dimensions intérieures plancher	1,48 x 0,58 m	1,10 x 0,60 m	200 : 1,89 x 0,51 m 250 : 2,39 x 0,63 m	1,40 x 0,58 m	1,81 x 0,61 m	1,10 x 0,51 m	180 : 1,70 x 0,65 m 250 : 2,40 x 0,65 m	180 : 1,70 x 0,65 m 250 : 2,40 x 0,65 m 300 : 2,90 x 0,65 m
Décalage de niveau	✓		✓	avec kit en option		✓	✓	✓
Roues réglables			✓	✓	modèle 5,80 m plancher	✓	✓	✓
Base pliante	✓				✓			
Norme	EN 1004-1			EN 1004-1	EN 1004-1		EN 1004-1	EN 1004-1
Label				 Réf. NF 096			 Réf. NF 096	 Réf. NF 096
Page	46	47	53-54	48	34	44	45	40-43

TOURS

		
GENERIS 750 / 950	NEOLIUM EVO	NEOLIUM 200 / 250 / 300
+ ULTRA STABLE	+ MONTAGE EN SOLO	+ MONTANTS ALU Ø 50 MM SOUDÉS
Intensif	Ultra intensif	Ultra intensif
Acier	Aluminium	Aluminium
13,51 m	6,20 m	14,00 m
750: 1,90x0,65 m 950: 2,90x0,65 m	1,02x0,61 m	200: 1,92x0,65 m 250: 2,42x0,65 m 300: 2,92x0,65 m
avec kit en option ✓	✓	✓
✓	✓	✓
EN 1004-1	EN 1004-1	EN 1004-1
 Réf. NF 096		 Réf. NF 096*
49-50	35	36-39

* uniquement modèles BOX

					
TOUR GENERIS 450	TOUR GENERIS 900	NEOLIUM 400	NEOLIUM 600	Z'TOWER	X'TOWER
+ RÉSISTANCE ACCRUE ET GRANDE STABILITÉ	+ PLATE-FORME DE TRAVAIL ULTRA LARGE	+ LONGUE SURFACE DE TRAVAIL	+ LONGUE SURFACE DE TRAVAIL	+ MONTAGE EN 2 MINUTES	+ MONTAGE EN 3 MINUTES
Intensif	Intensif	Ultra intensif	Ultra intensif	Intensif	Intensif
Acier	Acier	Aluminium	Aluminium	Aluminium	Aluminium
18,30 m	20,30 m	14,00 m	14,00 m	3,80 m	4,80 m
2,90x1,46 m	2,90x2,90 m	1,90x1,32 m	2,90x1,32 m	1,30x0,55 m	1,54x0,60 m
✓	✓	✓	✓	✓	✓
	✓	✓	✓	✓	rattrapage de niveau ✓
		EN 1004-1	EN 1004-1	EN 1004-1	EN 1004-1
51	52	39	39	33	32

X'TOWER

POUR VOS CHANTIERS XTRÊMES



Flashez pour plus d'infos
Fiche produit, notice, photos, ...

MONTAGE EN 3 MINUTES

TÉLESCOPIQUE

Norme **EN 1004-1** | Décret **2004-924** | Garantie (ans) **2**

- Montage facile par une seule personne
- Déplacement sur 4 roues à blocage
- Plancher antidérapant 1,54 x 0,60 m et trappe d'accès par l'intérieur
- 2 modèles hauteur travail 4 m et 4,80 m
- Hauteur réglable tous les 25 cm
- Plinthes repliables intégrées au plancher
- Montage et démontage en sécurité
- 2 garde-corps monoblocs repliables
- 4 stabilisateurs repliables individuellement à réglage millimétrique
- Le kit Embarq est vendu en option (référence : 20405100)
Il est fortement conseillé pour faciliter le rangement du X'Tower dans les véhicules

Plancher (intérieur) **1,54 x 0,60 m**
Plancher (extérieur) **1,54 x 0,60 m**
Passage trappe **0,61 x 0,54 m**

- Aluminum**
- Intensif**
- Sol plat/Rattrapage de niveau**
- Charge maxi 200 kg/m²**
- Classe professionnelle**
- Recyclable jusqu'à 85 %**

Référence	Nombre de plancher	Hauteur du produit hors tout (m)	Longueur hors tout (sans stab) (m)	Largeur hors tout (sans stab) (m)	Longueur hors tout (avec stab) (m)	Largeur hors tout (avec stab -réglage max) (m)	Hauteur repliée (m)	Largeur repliée (m)	Longueur repliée (m)	Hauteur du plancher minimum (m)	Hauteur du plancher maximum (m)	Hauteur de travail minimum (m)	Hauteur de travail maximum (m)	Poids (kg)	Gencod	
22405520	1	3,10	1,77	0,98	2,23	1,81	1,34	0,82	0,98	1,30	2	3,30	4	62	3178740162009	
22405530	1	3,84	1,67	0,98	2,13	1,80	1,41	0,92	0,92	1,30	2,80	3,30	4,80	72	3178740162016	
20405100	Aide au chargement Kit Embarq														4,50	3178740168971

Appareil d'enclenchement aluminium renforcé à retour automatique



Poignée de réglage et de blocage



Système de blocage des plinthes

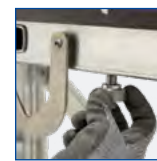

Kit Embarq en option



Roues Ø 150 mm réglage individuel tous les 12,5 mm sur 175 mm



Modèle présenté : 22405530



Z'TOWER

POUR RÉPONDRE À TOUTES VOS Z'EXIGENCES



Flashez pour plus d'infos
Fiche produit, notice, photos, ...

- MONTAGE EN 2 MINUTES**
- TÉLESCOPIQUE**

Norme **EN 1004-1** | Décret **2004-924** | Garantie (ans) **2**

- Conception « monobloc » : pas de perte, ni d'oubli d'éléments sur les chantiers
- Montage facile et rapide en 2 minutes seulement
- Sans vis ni outils, par une seule personne
- 7 réglages de hauteur possibles : tous les 25 cm de 0,30 à 1,80 m plancher
- Excellente compacité : se transporte dans un petit utilitaire
- Stabilisateurs rétractables pour franchir aisément les portes
- Ultra mobile : roues à frein orientables à 360° anti-traces Ø 125 mm
- Dimensions replié : 0,69 x 0,95 x 1,57 m
- Le kit Embarq est vendu en option (référence 22407500)
Il est fortement conseillé pour faciliter le rangement du Z'Tower dans les véhicules

Plancher (intérieur) **1,30 x 0,55 m**
Plancher (extérieur) **1,34 x 0,60 m**

Stabilisateurs rétractables



Base pliante



Modèle présenté : 22407420

- Aluminum**
- Intensif**
- Sol plat**
- Charge maxi 200 kg/m²**
- Classe professionnelle**
- Recyclable jusqu'à 88 %**

Référence	Nombre de plancher	Hauteur du produit hors tout (m)	Longueur hors tout (sans stab) (m)	Largeur hors tout (sans stab) (m)	Longueur hors tout (avec stab) (m)	Largeur hors tout (avec stab - réglage max) (m)	Hauteur repliée (m)	Longueur repliée (m)	Hauteur du plancher minimum (m)	Hauteur du plancher maximum (m)	Hauteur de travail minimum (m)	Hauteur de travail maximum (m)	Poids (kg)	Gencod
22407420	1	2,84	1,87	0,95	1,64	2,50	1,57	0,69	0,30	1,80	2,30	3,80	56	3178740241803
22407500	Aide au chargement Kit Embarq												2,71	3178740250041
09074000	Porte-outils												0,2	8711563239692



PLATES-FORMES
 ÉCHAFAUDAGES ROULANTS
 MARCHÉPIEDS
 ÉCHELLES
 ÉCHAFAUDAGES FIXES
 MONTE-MATÉRIAUX
 PROTECTIONS ANTI-CHUTES
 CRINOLINES
 SOLUTIONS MODULAIRES

SPYDER

L'ÉCHAFAUDAGE PLIANT COMPACT EN ALUMINIUM



Flashez pour plus d'infos
Fiche produit, notice, photos, ...

Norme **EN 1004-1** | Décret **2004-924** | Garantie (ans) **5**

MONTANTS ALU Ø 50 MM SOUDÉS

- Structure soudée en aluminium
- Montants et échelons Ø 50 mm
- Conception modulaire : possibilité d'extension jusqu'à une hauteur de travail de 7,80 m
- Bonne compacité, parfait pour les projets d'intérieur
- Pliable et facile à ranger et à transporter
- Le modèle 5,80 m plancher dispose de roues Ø 200 mm réglables
- Les modèles inférieurs disposent de roues Ø 125 mm anti-traces

Plancher (intérieur) **1,81 x 0,61 m**
Plancher (extérieur) **1,99 x 0,66 m**
Passage trappe **0,76 x 0,55 m**

- Aluminum**
- Intensif**
- Sol plat**
- Charge maxi 200 kg/m²**
- Classe professionnelle**

Référence	Nombre de plancher	Hauteur du produit hors tout (m)	Longueur hors tout (sans stab) (m)	Largeur hors tout (sans stab) (m)	Longueur hors tout (avec stab) (m)	Largeur hors tout (avec stab - réglage max) (m)	Hauteur du plancher maximum (m)	Hauteur de travail maximum (m)	Poids (kg)	Gencod
02940002	1	2,91	2,10	0,75	4,20	4,60	1,80	3,80	68	3178740242039
02940004	2	4,87	2,10	0,75	4,20	4,60	3,80	5,80	112	3178740242046
02940005	3	6,93	2,20	0,77	4,20	4,60	5,80	7,80	172	3178740242053
02940101	Rehausse 1,80 m à 3,80 m								44	3178740242060
02940102	Rehausse 3,80 m à 5,80 m								60	3178740242077
09074000	Porte-outils								0,2	8711563239692



NEOLIUM EVO NOUVEAU

POUR ÊTRE AGILE SUR VOS CHANTIERS, MÊME EN SOLO



Flashez pour plus d'infos
Fiche produit, notice, photos, ...

Norme **EN 1004-1** | Décret **2004-924** | Garantie (ans) **5**

MONTAGE EN SOLO

- Structure stable et robuste : montants et échelons aluminium Ø 50 mm soudés
- Faible encombrement : idéal pour les espaces exigus
- Facile à ranger et à transporter (conçu pour se transformer en chariot mobile)
- Montage et démontage en sécurité intuitif et facile par 1 seule personne
- Garde-corps monobloc à mâchoires de fixation rapide et robuste
- Planchers en bois et plinthes aluminium
- Roues Ø 125 mm réglables sur 18 cm

Plancher (intérieur) **1,02 x 0,61 m**
Plancher (extérieur) **1,20 x 0,61 m**
Passage trappe **0,56 x 0,55 m**

Plancher alu-bois à plinthes rapportées



Poignées d'aide au montage permettant d'accrocher le matériel



Garde-corps monobloc



Porte-outils en option



Roues à frein réglables Ø 125 mm sur 18 cm



Modèle présenté : 02976420

- Aluminum**
- Ultra intensif**
- Sol plat/Rattrapage de niveau**
- Charge maxi 200 kg/m²**
- Classe professionnelle**

Référence	Nombre de plancher	Hauteur du produit hors tout (m)	Longueur hors tout (sans stab) (m)	Largeur hors tout (sans stab) (m)	Longueur hors tout (avec stab) (m)	Largeur hors tout (avec stab - réglage max) (m)	Hauteur repliée (m)	Largeur repliée (m)	Longueur repliée (m)	Hauteur du plancher maximum (m)	Hauteur de travail maximum (m)	Poids (kg)	Gencod
02976220	1	3,34	1,38	0,78	3,50	2,69	1,75	0,78	1,38	2,20	4,20	73	3178740250157
02976420	1	5,33	1,38	0,78	3,50	2,69	1,75	0,78	1,38	4,20	6,20	112	3178740250164
09074000	Porte-outils											0,2	8711563239692



PLATES-FORMES
ÉCHAFAUDAGES ROULANTS
MARCHÉPIEDS
ÉCHELLES
ÉCHAFAUDAGES FIXES
MONTE-MATÉRIEL
PROTECTIONS ANTI-CHUTES
CRINOLINES
SOLUTIONS MODULAIRES

NEOLIUM BOX

LA PERFORMANCE DE L'ALUMINIUM SOUDÉ



Norme **EN 1004-1** | Décret **2004-924** | Garantie (ans) **5**

MONTANTS ALU Ø 50 MM SOUDÉS

- Garde-corps monobloc diagonalisant
- Roues Ø 200 mm avec blocage surpuissant et réglage millimétrique sur une amplitude de 175 mm
- Plancher monobloc avec plinthes intégrées de 150 mm en aluminium
- Berceau d'accès pour plus de sécurité
- Décalage de niveau intégré

Flashez pour plus d'infos
Fiche produit, notice, photos, ...

NEOLIUM 200 BOX

Plancher (intérieur) **1,92 x 0,65 m**
Plancher (extérieur) **2,08 x 0,67 m**
Passage trappe **0,63 x 0,60 m**



NEOLIUM 250 BOX

Plancher (intérieur) **2,42 x 0,65 m**
Plancher (extérieur) **2,58 x 0,67 m**
Passage trappe **0,63 x 0,60 m**



NEOLIUM 300 BOX

Plancher (intérieur) **2,92 x 0,65 m**
Plancher (extérieur) **3,08 x 0,67 m**
Passage trappe **0,63 x 0,60 m**



- Aluminum**
- Ultra intensif**
- Sol plat/Dénivelé**
- Charge maxi 200 kg/m²**
- Classe professionnelle**

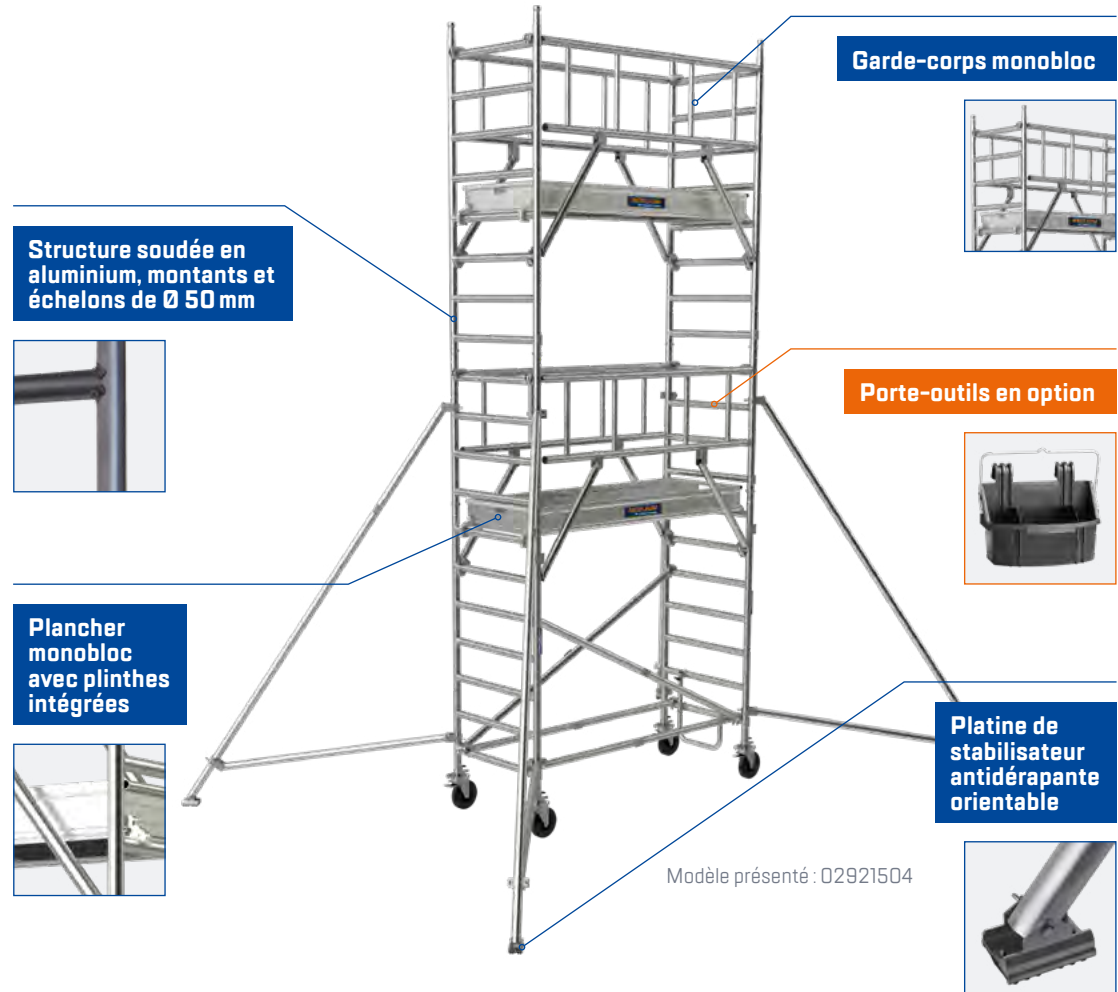

Modèle présenté : 02921504



NEOLIUM 200 BOX

Référence	Nombre de plancher	Hauteur du produit hors tout (m)	Longueur hors tout (sans stab) (m)	Largeur hors tout (sans stab) (m)	Longueur hors tout (avec stab) (m)	Largeur hors tout (avec stab - réglage max) (m)	Hauteur du plancher maximum (m)	Hauteur de travail maximum (m)	Poids (kg)	Gencod
02921502	1	3,13	2,26	0,92	4,66	3,42	2	4	108	3534740165813
02921504	2	5,13	2,26	0,92	4,66	3,42	4	6	158	3534740165820
02921506	3	7,13	2,26	0,92	4,66	3,42	6	8	209	3534740165837
02921508	4	9,13	2,26	0,92	5,90	4,71	8	10	277	3534740165844
02921510	5	11,13	2,26	0,92	5,90	4,71	10	12	327	3534740165851
02921512	6	13,13	2,26	0,92	5,90	4,71	12	14	379	3534740165868
09074000	Porte-outils								0,2	8711563239692



Modèle présenté : 02921504

NEOLIUM 250 BOX

Référence	Nombre de plancher	Hauteur du produit hors tout (m)	Longueur hors tout (sans stab) (m)	Largeur hors tout (sans stab) (m)	Longueur hors tout (avec stab) (m)	Largeur hors tout (avec stab - réglage max) (m)	Hauteur du plancher maximum (m)	Hauteur de travail maximum (m)	Poids (kg)	Gencod
02922502	1	3,13	2,76	0,92	5,16	3,42	2	4	115	3534740165875
02922504	2	5,13	2,76	0,92	5,16	3,42	4	6	171	3534740165882
02922506	3	7,13	2,76	0,92	5,16	3,42	6	8	227	3534740165899
02922508	4	9,13	2,76	0,92	6,40	4,71	8	10	300	3534740165905
02922510	5	11,13	2,76	0,92	6,40	4,71	10	12	355	3534740165912
02922512	6	13,13	2,76	0,92	6,40	4,71	12	14	417	3534740165929
09074000	Porte-outils								0,2	8711563239692



Modèle présenté : 02922504

NEOLIUM 300 BOX

Référence	Nombre de plancher	Hauteur du produit hors tout (m)	Longueur hors tout (sans stab) (m)	Largeur hors tout (sans stab) (m)	Longueur hors tout (avec stab) (m)	Largeur hors tout (avec stab - réglage max) (m)	Hauteur du plancher maximum (m)	Hauteur de travail maximum (m)	Poids (kg)	Gencod
02923502	1	3,13	3,26	0,92	5,66	3,42	2	4	122	3534740165936
02923504	2	5,13	3,26	0,92	5,66	3,42	4	6	183	3534740165943
02923506	3	7,13	3,26	0,92	5,66	3,42	6	8	245	3534740165950
02923508	4	9,13	3,26	0,92	6,90	4,71	8	10	322	3534740165967
02923510	5	11,13	3,26	0,92	6,90	4,71	10	12	384	3534740165974
02923512	6	13,13	3,26	0,92	6,90	4,71	12	14	445	3534740165981
09074000	Porte-outils								0,2	8711563239692



Modèle présenté : 02923506

NEOLIUM LINE

LA PERFORMANCE DE L'ALUMINIUM SOUDÉ



Norme **EN 1004-1** | Décret **2004-924** | Garantie (ans) **5**

MONTANTS ALU Ø 50 MM SOUDÉS

- Plancher RO8-C Alu-Bois Comabi avec plinthes rapportées aluminium et garde-corps lisses
- Roues Ø 200 mm avec blocage surpuissant et réglage millimétrique sur une amplitude de 175 mm
- Plinthes 150 mm aluminium amovibles à mise en place rapide
- Berceau d'accès pour plus de sécurité
- Décalage de niveau intégré

Flashez pour plus d'infos
Fiche produit, notice, photos, ...

NEOLIUM 200 LINE

Plancher (intérieur) **1,90 x 0,67 m**
Plancher (extérieur) **2,08 x 0,66 m**
Passage trappe **0,63 x 0,60 m**



NEOLIUM 250 LINE

Plancher (intérieur) **2,40 x 0,67 m**
Plancher (extérieur) **2,58 x 0,66 m**
Passage trappe **0,63 x 0,60 m**



NEOLIUM 300 LINE

Plancher (intérieur) **2,90 x 0,67 m**
Plancher (extérieur) **3,08 x 0,66 m**
Passage trappe **0,63 x 0,60 m**



NEOLIUM 400 LINE

Plancher (intérieur) **1,90 x 1,32 m**
Plancher (extérieur) **2,08 x 1,32 m**
Passage trappe **0,63 x 0,60 m**



NEOLIUM 600 LINE

Plancher (intérieur) **2,90 x 1,32 m**
Plancher (extérieur) **3,08 x 1,32 m**
Passage trappe **0,63 x 0,60 m**



- Aluminum**
- Ultra intensif**
- Sol plat/Dénivelé**
- Charge maxi 200 kg/m²**
- Classe professionnelle**

Structure soudée en aluminium, montants et échelons de Ø 50 mm



Plinthes 150 mm aluminium amovibles à mise en place rapide



Garde-corps lisses



Porte-outils en option



Platine de stabilisateur antidérapante orientable



Modèle présenté : 02921804



NEOLIUM 200 LINE

Référence	Nombre de plancher	Hauteur du produit hors tout (m)	Longueur hors tout (sans stab) (m)	Largeur hors tout (sans stab) (m)	Longueur hors tout (avec stab) (m)	Largeur hors tout (avec stab - réglage max) (m)	Hauteur du plancher maximum (m)	Hauteur de travail maximum (m)	Poids (kg)	Gencod
02921802	1	3,13	2,26	0,92	4,66	3,42	2	4	105	3534740165998
02921804	2	5,13	2,26	0,92	4,66	3,42	4	6	157	3534740166001
02921806	3	7,13	2,26	0,92	4,66	3,42	6	8	207	3534740166018
02921808	4	9,13	2,26	0,92	5,90	4,71	8	10	275	3534740166025
02921810	5	11,13	2,26	0,92	5,90	4,71	10	12	326	3534740166032
02921812	6	13,13	2,26	0,92	5,90	4,71	12	14	377	3534740166049
09074000	Porte-outils								0,2	8711563239692



Modèle présenté : 02921804

NEOLIUM 250 LINE

Référence	Nombre de plancher	Hauteur du produit hors tout (m)	Longueur hors tout (sans stab) (m)	Largeur hors tout (sans stab) (m)	Longueur hors tout (avec stab) (m)	Largeur hors tout (avec stab - réglage max) (m)	Hauteur du plancher maximum (m)	Hauteur de travail maximum (m)	Poids (kg)	Gencod
02922802	1	3,13	2,76	0,92	5,16	3,42	2	4	112	3534740166056
02922804	2	5,13	2,76	0,92	5,16	3,42	4	6	170	3534740166063
02922806	3	7,13	2,76	0,92	5,16	3,42	6	8	227	3534740166070
02922808	4	9,13	2,76	0,92	6,40	4,71	8	10	301	3534740166087
02922810	5	11,13	2,76	0,92	6,40	4,71	10	12	359	3534740166094
02922812	6	13,13	2,76	0,92	6,40	4,71	12	14	416	3534740166100
09074000	Porte-outils								0,2	8711563239692



Modèle présenté : 02922804

NEOLIUM 300 LINE

Référence	Nombre de plancher	Hauteur du produit hors tout (m)	Longueur hors tout (sans stab) (m)	Largeur hors tout (sans stab) (m)	Longueur hors tout (avec stab) (m)	Largeur hors tout (avec stab - réglage max) (m)	Hauteur du plancher maximum (m)	Hauteur de travail maximum (m)	Poids (kg)	Gencod
02923802	1	3,13	3,26	0,92	5,66	3,42	2	4	119	3534740166117
02923804	2	5,13	3,26	0,92	5,66	3,42	4	6	184	3534740166124
02923806	3	7,13	3,26	0,92	5,66	3,42	6	8	248	3534740166131
02923808	4	9,13	3,26	0,92	6,90	4,71	8	10	329	3534740166148
02923810	5	11,13	3,26	0,92	6,90	4,71	10	12	393	3534740166155
02923812	6	13,13	3,26	0,92	6,90	4,71	12	14	457	3534740166162
09074000	Porte-outils								0,2	8711563239692



Modèle présenté : 02923804

NEOLIUM 400 LINE

Référence	Nombre de plancher	Hauteur du produit hors tout (m)	Longueur hors tout (sans stab) (m)	Largeur hors tout (sans stab) (m)	Longueur hors tout (avec stab) (m)	Largeur hors tout (avec stab - réglage max) (m)	Hauteur du plancher maximum (m)	Hauteur de travail maximum (m)	Poids (kg)	Gencod
02924802	1	3,13	2,26	1,64	4,66	4,31	2	4	138	3534740166179
02924804	2	5,13	2,26	1,64	4,66	4,31	4	6	215	3534740166186
02924806	3	7,13	2,26	1,64	4,66	4,31	6	8	291	3534740166193
02924808	4	9,13	2,26	1,64	5,90	5,40	8	10	384	3534740166209
02924810	5	11,13	2,26	1,64	5,90	5,40	10	12	461	3534740166216
02924812	6	13,13	2,26	1,64	5,90	5,40	12	14	537	3534740166223
09074000	Porte-outils								0,2	8711563239692



Modèle présenté : 02924804

NEOLIUM 600 LINE

Référence	Nombre de plancher	Hauteur du produit hors tout (m)	Longueur hors tout (sans stab) (m)	Largeur hors tout (sans stab) (m)	Longueur hors tout (avec stab) (m)	Largeur hors tout (avec stab - réglage max) (m)	Hauteur du plancher maximum (m)	Hauteur de travail maximum (m)	Poids (kg)	Gencod
02926802	1	3,13	3,26	1,64	5,61	4,31	2	4	158	3534740166230
02926804	2	5,13	3,26	1,64	5,61	4,31	4	6	253	3534740166247
02926806	3	7,13	3,26	1,64	5,61	4,31	6	8	349	3534740166254
02926808	4	9,13	3,26	1,64	6,90	5,40	8	10	460	3534740166261
02926810	5	11,13	3,26	1,64	6,90	5,40	10	12	556	3534740166278
02926812	6	13,13	3,26	1,64	6,90	5,40	12	14	651	3534740166285
09074000	Porte-outils								0,2	8711563239692



Modèle présenté : 02926808

TOTEM BOX

LE BEST SELLER DES CHANTIERS



Norme **EN 1004-1** | Décret **2004-924** | Garantie (ans) **5** | Recommandation **R 457**

MODÈLES TOUTES OPTIONS

- Sertissage des échelons haute résistance et anti-rotation
- La liaison des garde-corps est très simple et sûre
- Le système Ergoblock® des stabilisateurs et garde-corps se referme d'une main et peut se régler pour assurer le meilleur serrage
- Le plancher alu / bois est équipé de plinthes intégrées et d'une trappe d'accès par l'intérieur
- Mâchoires crantées des traverses : placement simple et liaison très fiable
- Les roues gros diamètre sont conçues pour rouler malgré les sols encombrés sur tous les chantiers
- Stabilisateurs réglables
- Décalage de niveau intégré
- Garde-corps monobloc et diagonalisant «X'UP» : permet une mise en place très rapide, sûre et un gain de temps au montage comme au démontage

Flashez pour plus d'infos
Fiche produit, notice, photos, ...

TOTEM BOX 180

Plancher (intérieur) **1,70 x 0,65 m**
Plancher (extérieur) **1,87 x 0,67 m**
Passage trappe **0,61 x 0,49 m**



TOTEM BOX 250

Plancher (intérieur) **2,40 x 0,65 m**
Plancher (extérieur) **2,57 x 0,67 m**
Passage trappe **0,61 x 0,49 m**



TOTEM BOX 300

Plancher (intérieur) **2,90 x 0,65 m**
Plancher (extérieur) **3,07 x 0,67 m**
Passage trappe **0,61 x 0,49 m**



- Aluminum**
- Ultra intensif**
- Sol plat/Dé nivelé**
- Charge maxi 200 kg/m²**
- Classe professionnelle**
- Recyclable jusqu'à 89 %**

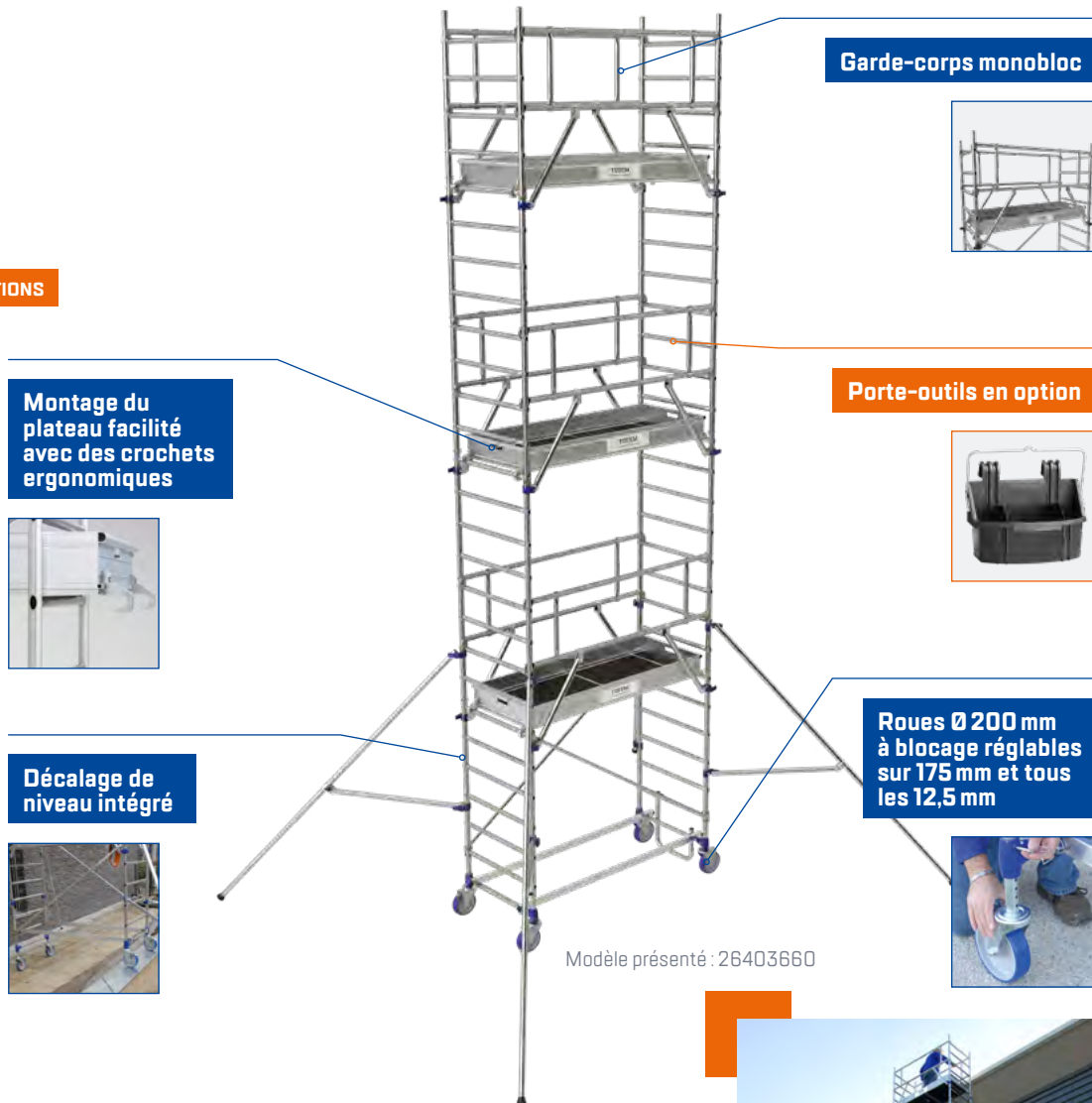

Montage du plateau facilité avec des crochets ergonomiques



Garde-corps monobloc



Porte-outils en option



Décalage de niveau intégré



Roues Ø 200 mm à blocage réglables sur 175 mm et tous les 12,5 mm



Modèle présenté : 26403660



TOTEM BOX 180

Référence	Nombre de plancher	Hauteur du produit hors tout (m)	Longueur hors tout (sans stab) (m)	Largeur hors tout (sans stab) (m)	Longueur hors tout (avec stab) (m)	Largeur hors tout (avec stab - réglage max) (m)	Hauteur du plancher maximum (m)	Hauteur de travail maximum (m)	Poids (kg)	Gencod	
26403620	1	3	2,11	0,90	4,50	3,80	1,85	3,85	73,20	3178740118358	
26403630	1	4	2,11	0,90	4,50	3,80	2,85	4,85	79	3178740118365	
26403640	2	5	2,11	0,90	4,50	3,80	3,85	5,85	109,90	3178740118372	
26403650	2	6	2,11	0,90	4,50	3,80	4,85	6,85	115	3178740118389	
26403660	3	7	2,11	0,90	4,50	3,80	5,85	7,85	145,80	3178740118396	
26403670	3	8	2,11	0,90	5	5,30	6,85	8,85	161	3178740118402	
26403680	4	9	2,11	0,90	5	5,30	7,85	9,85	192,20	3178740118419	
09074000	Porte-outils									0,2	8711563239692

⊗ Référence à la demande



Modèle présenté : 26403660

TOTEM BOX 250

Référence	Nombre de plancher	Hauteur du produit hors tout (m)	Longueur hors tout (sans stab) (m)	Largeur hors tout (sans stab) (m)	Longueur hors tout (avec stab) (m)	Largeur hors tout (avec stab - réglage max) (m)	Hauteur du plancher maximum (m)	Hauteur de travail maximum (m)	Poids (kg)	Gencod	
26403720	1	3	2,81	0,90	4,60	4,30	1,85	3,85	88,20	3178740118426	
26403730	1	4	2,81	0,90	4,60	4,30	2,85	4,85	90,40	3178740118433	
26403740	2	5	2,81	0,90	4,60	4,30	3,85	5,85	129,60	3178740118440	
26403750	2	6	2,81	0,90	4,60	4,30	4,85	6,85	135,10	3178740118457	
26403760	3	7	2,81	0,90	4,60	4,30	5,85	7,85	174,40	3178740118464	
26403770	3	8	2,81	0,90	5,30	5,50	6,85	8,85	190	3178740118471	
26403780	4	9	2,81	0,90	5,30	5,50	7,85	9,85	229,20	3178740118488	
09074000	Porte-outils									0,2	8711563239692

⊗ Référence à la demande



Modèle présenté : 26403750

TOTEM BOX 300

Référence	Nombre de plancher	Hauteur du produit hors tout (m)	Longueur hors tout (sans stab) (m)	Largeur hors tout (sans stab) (m)	Longueur hors tout (avec stab) (m)	Largeur hors tout (avec stab - réglage max) (m)	Hauteur du plancher maximum (m)	Hauteur de travail maximum (m)	Poids (kg)	Gencod	
26403820	1	3	3,31	0,90	5,30	4,10	1,85	3,85	94	3178740118495	
26403830	1	4	3,31	0,90	5,30	4,10	2,85	4,85	99,50	3178740118501	
26403840	2	5	3,31	0,90	5,30	4,10	3,85	5,85	146,50	3178740118518	
26403850	2	6	3,31	0,90	5,30	4,10	4,85	6,85	152	3178740118525	
26403860	3	7	3,31	0,90	5,30	4,10	5,85	7,85	199	3178740118532	
26403870	3	8	3,31	0,90	5,30	5,70	6,85	8,85	214,60	3178740118549	
26403880	4	9	3,31	0,90	5,30	5,70	7,85	9,85	261,60	3178740118556	
09074000	Porte-outils									0,2	8711563239692

⊗ Référence à la demande



Modèle présenté : 26403850

TOTEM LINE

LE ROULANT ALUMINIUM, RÉFÉRENCE DES PROS



Norme **EN 1004-1** | Décret **2004-924** | Garantie (ans) **5** | Recommandation **R 457**

MODÈLES TOUTES OPTIONS

- Sertissage des échelons haute résistance et anti-rotation
- La liaison des garde-corps est originale, très simple et sûre
- Le système Ergoblock® des stabilisateurs et garde-corps se referme d'une main et peut se régler pour assurer le meilleur serrage
- Le plancher alu / bois est équipé d'une trappe d'accès par l'intérieur et de 4 plinthes amovibles facilitant le stockage des planchers
- Mâchoires crantées des traverses : placement simple et liaison très fiable
- Les roues gros diamètre sont conçues pour rouler malgré les sols encombrés sur tous les chantiers
- Stabilisateurs réglables
- Décalage de niveau intégré
- Garde-corps monobloc et diagonalisant «X'UP» : permet une mise en place très rapide, sûre et un gain de temps au montage comme au démontage
- Plinthes 150 mm aluminium amovibles à mise en place rapide
- Montage des plinthes sans vis ni outils

Flashez pour plus d'infos
Fiche produit, notice, photos, ...

TOTEM LINE 180

Plancher (intérieur) **1,71 x 0,65 m**
Plancher (extérieur) **1,86 x 0,65 m**
Passage trappe **0,60 x 0,55 m**



TOTEM LINE 250

Plancher (intérieur) **2,41 x 0,65 m**
Plancher (extérieur) **2,56 x 0,65 m**
Passage trappe **0,60 x 0,55 m**



- Aluminum**
- Ultra intensif**
- Sol plat/Dé nivelé**
- Charge maxi 200 kg/m²**
- Classe professionnelle**
- Recyclable jusqu'à 86 %**

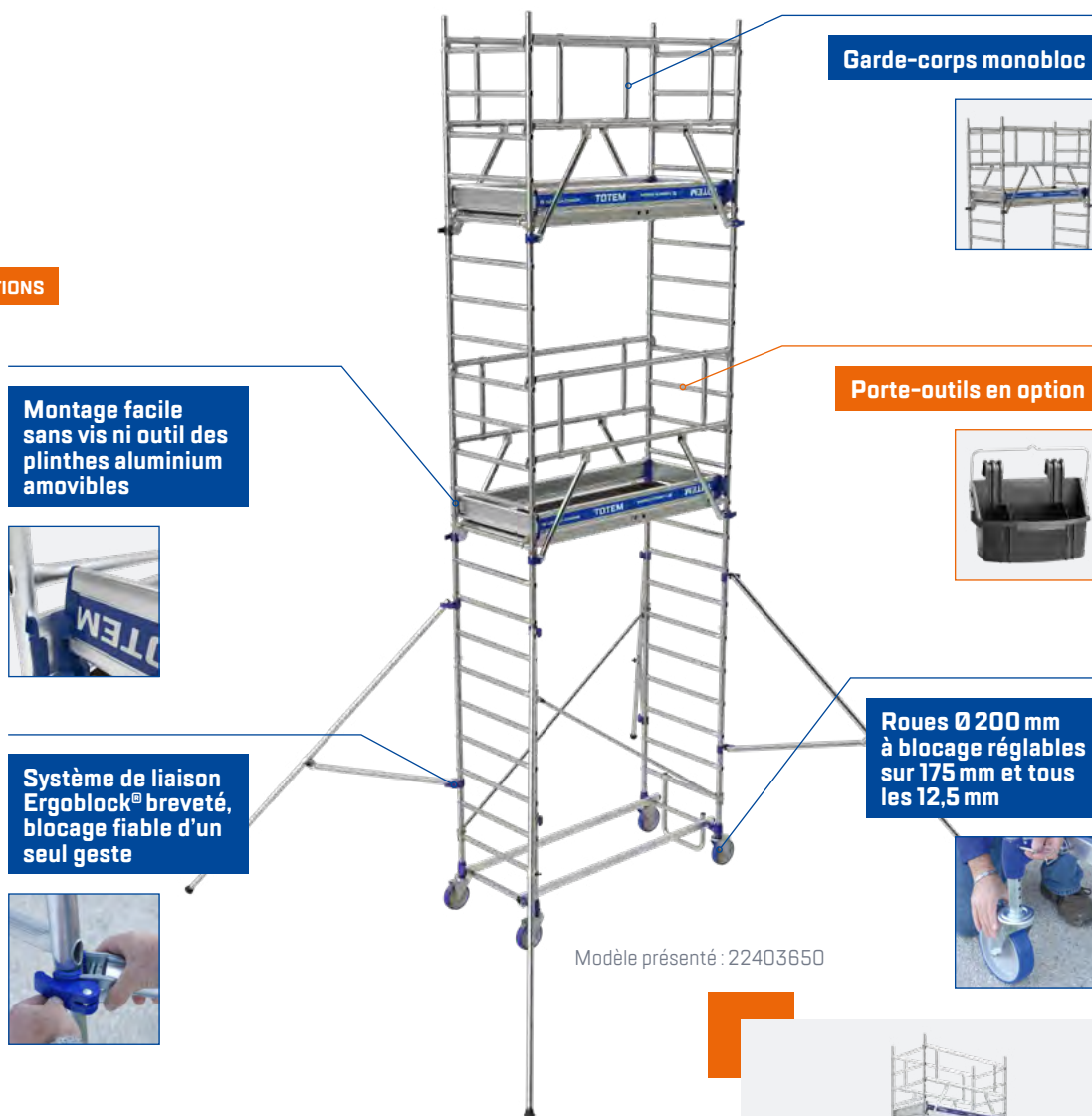

Garde-corps monobloc



Porte-outils en option



Montage facile sans vis ni outil des plinthes aluminium amovibles



Système de liaison Ergoblock® breveté, blocage fiable d'un seul geste

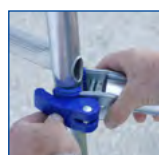

Roues Ø 200 mm à blocage réglables sur 175 mm et tous les 12,5 mm



Modèle présenté : 22403650



TOTEM LINE 180

Référence	Nombre de plancher	Hauteur du produit hors tout (m)	Longueur hors tout (sans stab) (m)	Largeur hors tout (sans stab) (m)	Longueur hors tout (avec stab) (m)	Largeur hors tout (avec stab - réglage max) (m)	Hauteur du plancher maximum (m)	Hauteur de travail maximum (m)	Poids (kg)	Gencod
22403620	1	3	2,11	0,90	4,50	3,80	1,85	3,85	73,50	3178740118631
22403630	1	4	2,11	0,90	4,50	3,80	2,85	4,85	79	3178740118648
22403640	2	5	2,11	0,90	4,50	3,80	3,85	5,85	110,10	3178740118655
22403650	2	6	2,11	0,90	4,50	3,80	4,85	6,85	115,50	3178740118662
22403660	3	7	2,11	0,90	4,50	3,80	5,85	7,85	148,60	3178740118679
22403670	3	8	2,11	0,90	5	5,30	6,85	8,85	162,20	3178740118686
22403680	4	9	2,11	0,90	5	5,30	7,85	9,85	196	3178740118693
09074000	Porte-outils								0,2	8711563239692

⊗ Référence à la demande



Modèle présenté : 22403660

TOTEM LINE 250

Référence	Nombre de plancher	Hauteur du produit hors tout (m)	Longueur hors tout (sans stab) (m)	Largeur hors tout (sans stab) (m)	Longueur hors tout (avec stab) (m)	Largeur hors tout (avec stab - réglage max) (m)	Hauteur du plancher maximum (m)	Hauteur de travail maximum (m)	Poids (kg)	Gencod
22403720	1	3	2,81	0,90	4,60	4,30	1,85	3,85	85,70	3178740118709
22403730	1	4	2,81	0,90	4,60	4,30	2,85	4,85	91,20	3178740118716
22403740	2	5	2,81	0,90	4,60	4,30	3,85	5,85	131	3178740118723
22403750	2	6	2,81	0,90	4,60	4,30	4,85	6,85	136,40	3178740118730
22403760	3	7	2,81	0,90	4,60	4,30	5,85	7,85	176,20	3178740118747
22403770	3	8	2,81	0,90	5,30	5,50	6,85	8,85	188,70	3178740118754
22403780	4	9	2,81	0,90	5,30	5,50	7,85	9,85	231,60	3178740118761
09074000	Porte-outils								0,2	8711563239692

⊗ Référence à la demande



Modèle présenté : 22403750

SYSTÈME ANTI-CHUTE MONOBLOC 100 % MONTAGE ET DÉMONTAGE EN SÉCURITÉ TOTALE



GARDE-CORPS «X'UP»

C'est un système anti-chute monobloc à mise en place automatique. Ce garde-corps original créé par Tubesca-Comabi a deux fonctions : la sécurité de l'utilisateur et la diagonalisation de la structure.

Mise en place très rapide, sûre et gain de temps au montage comme au démontage.

Ce système s'applique aux TOTEM 180, 250 et 300 BOX et TOTEM 180 et 250 LINE.

INSIDER

LE SPÉCIALISTE COMPACT POUR LES ESPACES EXIGUS



Flashez pour plus d'infos
Fiche produit, notice, photos, ...

Décret 2004-924 | Garantie (ans) 5

SPÉCIAL ESPACE EXIGUS

- Plancher box alu / bois avec trappe d'accès par l'intérieur
- Les plinthes intégrées en aluminium garantissent une sécurité maximum aux utilisateurs et un anti-chute d'objet très efficace
- La liaison des stabilisateurs grâce à des systèmes brevetés «Ergoblock®» avec mise en place d'un seul geste
- Les roues sont équipées d'un blocage multi-directionnel
- Il garantit une parfaite stabilité en utilisation
- Les stabilisateurs peuvent pivoter pour permettre un travail le long d'une paroi ou dans des espaces exigus
- Les lisses et sous-lisses se mettent aisément en place à l'aide de la perche T-Grip
- Spécialement conçu pour le travail dans les escaliers en colimaçon

Plancher (intérieur) **1,10 x 0,50 m**
Plancher (extérieur) **1,27 x 0,54 m**
Passage trappe **0,63 x 0,50 m**

- Aluminum**
- Intensif**
- Sol plat/Dé nivelé**
- Charge maxi 200 kg/m²**
- Classe professionnelle**
- Recyclable jusqu'à 86 %**

Référence	Nombre de plancher	Hauteur du produit hors tout (m)	Longueur hors tout (sans stab) (m)	Largeur hors tout (sans stab) (m)	Longueur hors tout (avec stab) (m)	Largeur hors tout (avec stab - réglage max) (m)	Hauteur du plancher maximum (m)	Hauteur de travail maximum (m)	Poids (kg)	Gencod
26402430	1	3,94	1,42	0,70	4	3,70	2,85	4,85	58,70	3178740118068
26402440	2	4,94	1,42	0,70	4	3,70	3,85	5,85	81,30	3178740118075
26402450	2	5,94	1,42	0,70	4	3,70	4,85	6,85	85,40	3178740118082
26402460	2	6,94	1,42	0,70	4	3,70	5,85	7,85	98,30	3178740118099
09074000	Porte-outils								0,2	8711563239692

☉ Référence à la demande

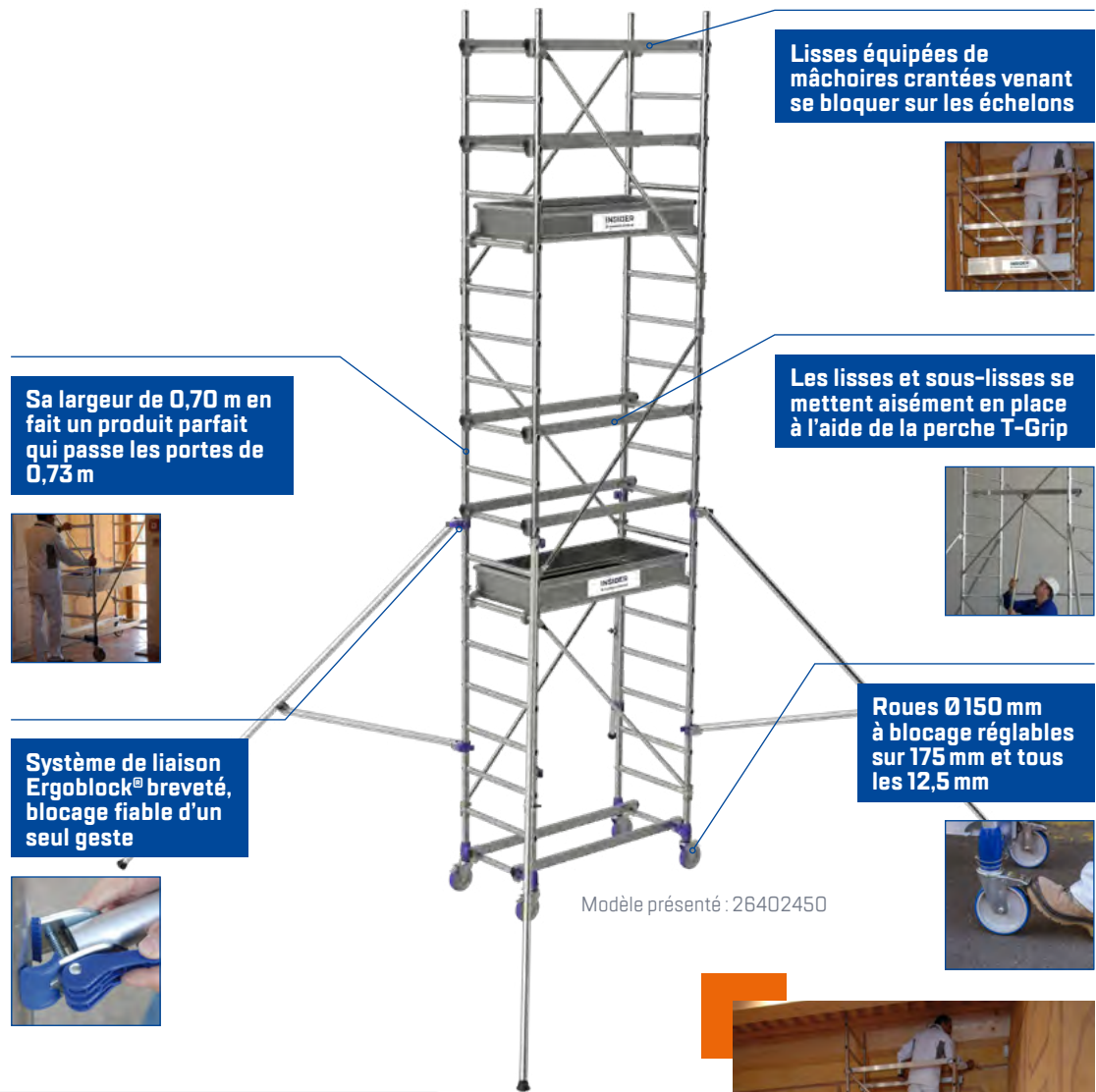

Sa largeur de **0,70 m** en fait un produit parfait qui passe les portes de **0,73 m**



Système de liaison **Ergoblock®** breveté, blocage fiable d'un seul geste



Lisses équipées de mâchoires crantées venant se bloquer sur les échelons



Les lisses et sous-lisses se mettent aisément en place à l'aide de la perche T-Grip

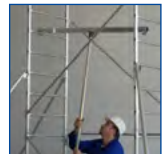

Roues **Ø 150 mm** à blocage réglables sur **175 mm** et tous les **12,5 mm**



Modèle présenté : 26402450

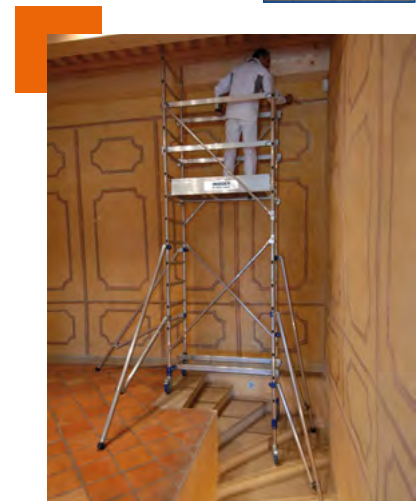

CROSS

LA DIMENSION PROFESSIONNELLE AU MEILLEUR PRIX



Norme **EN 1004-1** | Décret **2004-924** | Garantie (ans) **5** | Recommandation **R 457**

POLYVALENT

- Le plancher bac avec plinthes intégrées est apprécié des organismes de sécurité. Il garantit la sécurité et un montage rapide
- Les extrémités des lisses et sous-lisses ont des mâchoires crantées qui se mettent en place automatiquement lors de la pose. Elles assurent une liaison anti-chute très fiable
- Les lisses se positionnent et se retirent facilement grâce à la perche T-Grip
- Roues réglables sur 175 mm tous les 12,5 mm
- Roues sont équipées d'un système de blocage bi-directionnel qui garantit une parfaite stabilité
- Grâce au système Ergoblock®, les stabilisateurs se mettent en place aisément et le serrage est maîtrisé

Système de liaison Ergoblock® breveté pour la fixation des stabilisateurs



Crochets ergonomiques pour faciliter l'installation du plancher par une seule personne



Les lisses et sous-lisses se mettent aisément en place à l'aide de la perche T-Grip



Flashez pour plus d'infos
Fiche produit, notice, photos, ...

Roues Ø 200 mm à blocage réglables sur 175 mm et tous les 12,5 mm



Modèle présenté : 26404660

Aluminium **Intensif** **Sol plat/Dé nivelé** **Charge maxi 200 kg/m²** **Classe professionnelle** **Recyclable jusqu'à 88 %**

CROSS 180

Référence	Nombre de plancher	Hauteur du produit hors tout (m)	Longueur hors tout (sans stab) (m)	Largeur hors tout (sans stab) (m)	Longueur hors tout (avec stab) (m)	Largeur hors tout (avec stab - réglage max) (m)	Hauteur du plancher maximum (m)	Hauteur de travail maximum (m)	Poids (kg)	Gencod
26404620	1	3	2,11	0,90	4,50	3,80	1,85	3,85	76	3178740233716
26404630	1	4	2,11	0,90	4,50	3,80	2,85	4,85	78,10	3178740233723
26404640	2	5	2,11	0,90	4,50	3,80	3,85	5,85	108,40	3178740233730
26404650	2	6	2,11	0,90	4,50	3,80	4,85	6,85	113,80	3178740233747
26404660	3	7	2,11	0,90	4,50	3,80	5,85	7,85	144,10	3178740233754
26404670	3	8	2,11	0,90	5	5,30	6,85	8,85	159,60	3178740233761
26404680	4	9	2,11	0,90	5	5,30	7,85	9,85	189,90	3178740233778
09074000	Porte-outils								0,2	8711563239692

CROSS 250

Référence	Nombre de plancher	Hauteur du produit hors tout (m)	Longueur hors tout (sans stab) (m)	Largeur hors tout (sans stab) (m)	Longueur hors tout (avec stab) (m)	Largeur hors tout (avec stab - réglage max) (m)	Hauteur du plancher maximum (m)	Hauteur de travail maximum (m)	Poids (kg)	Gencod
26404720	1	3	2,81	0,90	4,50	4,30	1,85	3,85	84	3178740233785
26404730	1	4	2,81	0,90	4,50	4,30	2,85	4,85	92,80	3178740233792
26404740	2	5	2,81	0,90	4,50	4,30	3,85	5,85	134,40	3178740233808
26404750	2	6	2,81	0,90	4,50	4,30	4,85	6,85	162,80	3178740233815
26404760	3	7	2,81	0,90	4,50	4,30	5,85	7,85	181,50	3178740233822
26404770	3	8	2,81	0,90	5,30	5,50	6,85	8,85	197,10	3178740233839
26404780	4	9	2,81	0,90	5,30	5,50	7,85	9,85	238,70	3178740233846
09074000	Porte-outils								0,2	8711563239692

⊗ Référence à la demande

PLATES-FORMES
ÉCHAFAUDAGES ROULANTS
MARCHÉPIEDS
ÉCHELLES
ÉCHAFAUDAGES FIXES
MONTE-MATÉRIEL
PROTECTIONS ANTI-CHUTES
CRINOLINES
SOLUTIONS MODULAIRES



RUNNER

LE PLIANT ALU ÉCONOMIQUE



Flashez pour plus d'infos
Fiche produit, notice, photos, ...

Norme **EN 1004-1** | Décret **2004-924** | Garantie (ans) **5**

EXTÊMEMENT MOBILE

- Base pliante permettant l'installation rapide et le stockage aisé du RUNNER
- Débrochable, la base pliante permet le décalage de niveau
- La sécurité est totale avec des lisses et sous-lisses mises en place par une personne avec le système de perche télescopique T-Grip
- Plateaux renforcés et équipés de crochets ergonomiques
- Passage de portes 93 cm

Plancher (intérieur) **1,48 x 0,58 m**
Plancher (extérieur) **1,61 x 0,60 m**
Passage trappe **0,60 x 0,51 m**

Les lisses et sous-lisses se mettent aisément en place à l'aide de la perche T-Grip



Décalage de niveau intégré



Crochets ergonomiques pour faciliter l'installation du plancher par une seule personne



Porte-outils en option



Roues Ø 125 mm à blocage ultra-puissant



Modèle présenté : 22408541

- Aluminum**
- Régulier**
- Sol plat/Dé nivelé**
- Charge maxi 200 kg/m²**
- Classe professionnelle**
- Recyclable jusqu'à 91 %**

Référence	Nombre de plancher	Hauteur du produit hors tout (m)	Longueur hors tout (sans stab) (m)	Largeur hors tout (sans stab) (m)	Longueur hors tout (avec stab) (m)	Largeur hors tout (avec stab - réglage max) (m)	Hauteur du plancher maximum (m)	Hauteur de travail maximum (m)	Poids (kg)	Gencod
22408521	1	2,75	1,75	0,80	3,10	3,30	1,60	3,60	56,90	3178740234928
22408531	1	3,75	1,75	0,80	3,60	4,20	2,60	4,60	64,70	3178740234935
22408541	2	4,75	1,75	0,80	3,60	4,20	3,60	5,60	93,10	3178740234898
22408551	2	5,75	1,75	0,80	3,60	4,20	4,60	6,60	98,40	3178740234904
22408561	3	6,75	1,75	0,80	3,60	4,20	5,60	7,60	126,80	3178740234911
09074000	Porte-outils								0,2	8711563239692

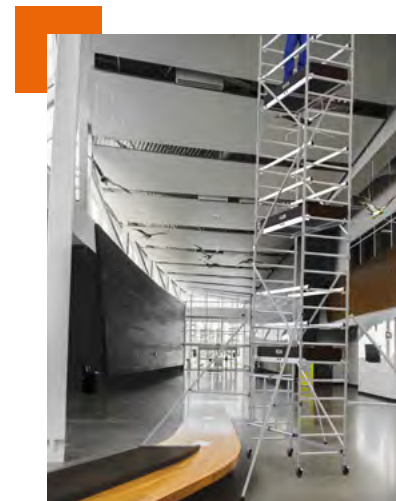

GOLIATH

L'INDESTRUCTIBLE



Flashez pour plus d'infos
Fiche produit, notice, photos, ...

Décret **2004-924** | Garantie (ans) **5**

L'ULTRA ROBUSTE

- Échafaudage très résistant en acier soudé galvanisé, montants Ø 45 mm
- Le montage est rapide avec peu de composants, sans vis ni outil
- Double plancher en acier
- 2 garde-corps monoblocs anti-chute à montage en sécurité
- Pratique, la base est étudiée pour servir de chariot de transport
- Spécial BTP, le GOLIATH est grutable
- 4 roues Ø 160 mm directionnelles auto-bloquantes

Plancher (intérieur) **1,10 x 0,60 m**
Plancher (extérieur) **1,20 x 0,60 m**

Fixation des diagonales



Base roulante de transport



Fixation des stabilisateurs

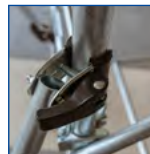

Grutage possible



Portillon amovible



Blocage des roues



Modèle présenté : 03144002

- Acier
- Ultra intensif
- Sol plat
- Charge maxi 200 kg/m²
- Classe professionnelle

Référence	Nombre de plancher	Hauteur du produit hors tout (m)	Longueur hors tout (sans stab) (m)	Largeur hors tout (sans stab) (m)	Longueur hors tout (avec stab) (m)	Largeur hors tout (avec stab - réglage max) (m)	Hauteur du plancher maximum (m)	Hauteur de travail maximum (m)	Poids (kg)	Gencod
03144001	1	2,03	1,25	0,71	2,40	1,94	1	3	79,90	3534740151083
03144002	1	2,93	1,25	0,71	2,40	1,94	2	4	96,60	3534740151090
03144003	Rehausse 1,00 m									



PLATES-FORMES
ÉCHAFAUDAGES ROULANTS
MARCHÉPIEDS
ÉCHELLES
ÉCHAFAUDAGES FIXES
MONTE-MATÉRIAUX
PROTECTIONS ANTI-CHUTES
CRINOLINES
SOLUTIONS MODULAIRES

GENERIS 300

L'ÉCHAFAUDAGE PASSE-PARTOUT



Flashez pour plus d'infos
Fiche produit, notice, photos, ...

Norme **EN 1004-1** | Décret **2004-924** | Garantie (ans) **5** | Conforme à la circulaire **DRT 2005/08**

+ TRÈS COMPACT

- Ses dimensions permettent de travailler dans des espaces exigus
- Cet échafaudage en acier galvanisé est une référence pour sa robustesse et sa durabilité
- Kit additionnel pour montage en escalier
- Mise en place rapide des planchers bac avec plinthes intégrées et poignées de manipulation
- Garde-corps monobloc, MDS (Montage et Démontage en Sécurité)
- Ces roues se règlent sur des flûtes à l'extérieur de la structure
- 4 stabilisateurs assurent la stabilité parfaite en position de travail
- Pied à roue réglable

Plancher (intérieur) **1,40 x 0,58 m**
Plancher (extérieur) **1,57 x 0,60 m**
Passage trappe **0,60 x 0,54 m**

Poignées de manipulation pour une mise en place aisée des planchers



Passage de porte



Facilité d'installation des garde-corps monoblocs



Porte-outils en option



Pieds à roue réglables sur 200 cm tous les 25 mm



Modèle présenté : 03010010

Acier **Intensif** **Sol plat/Dé nivelé avec kit optionnel** **Charge maxi 200 kg/m²** **Classe professionnelle**

Référence	Nombre de plancher	Hauteur du produit hors tout (m)	Longueur hors tout (sans stab) (m)	Largeur hors tout (sans stab) (m)	Longueur hors tout (avec stab) (m)	Largeur hors tout (avec stab - réglage max) (m)	Hauteur du plancher maximum (m)	Hauteur de travail maximum (m)	Poids (kg)	Gencod	
03010010	1	4	1,70	0,68	3,25	2,40	3	5	103	3534740126968	
03010012	2	5,50	1,70	0,68	3,25	2,40	4,50	6,50	150,40	3534740136349	
03010905	Rehausse 1,50 m complète avec accès										
03010903	Kit additionnel pour montage en escalier										
09074000	Porte-outils									0,2	8711563239692

☉ Référence à la demande



GENERIS 750

MULTI-FONCTIONS ACIER À L'AISE À L'INTÉRIEUR COMME À L'EXTÉRIEUR



Flashez pour plus d'infos
Fiche produit, notice, photos, ...

Norme **EN 1004-1** | Décret **2004-924** | Garantie (ans) **5** | Conforme à la circulaire **DRT 2005/08**

+ RÉSISTANCE DE L'ACIER

- Montage en sécurité des garde-corps et plateaux par une seule personne
- Kit escalier en option
- Grutage possible avec un kit optionnel (tous sauf GENERIS 950 11,51 m plancher)
- Rangement optimisé dans le rack GENERIS 750/950
- Base en croix monobloc pliante pour une mise en place simplifiée à une seule personne
- Planchers bac avec plinthes intégrées et poignées de préhension pour faciliter la mise en place
- Le diamètre de 250 mm des roues en fait des modèles qui peuvent s'adapter à des chantiers encombrés

Plancher (intérieur) **1,90 x 0,65 m**
Plancher (extérieur) **2,07 x 0,67 m**
Passage trappe **0,60 x 0,62 m**



Rack de rangement jusqu'à 5,80 m plancher. Pour les modèles supérieurs, un rack supplémentaire est nécessaire. Racks empilables (3 maxi).

Berceau d'accès pour plus de sécurité



Base en croix pliante. Pratique, facile à transporter et à stocker.



Grutage possible en option jusqu'à 600 kg grâce à 2 barres de maintien



Porte-outils en option



Roues réglables Ø 250 mm



Modèle présenté : 03012021

Acier **Intensif** **Sol plat/Dé nivelé avec kit optionnel** **Charge maxi 200 kg/m²** **Classe professionnelle**

Référence	Nombre de plancher	Hauteur du produit hors tout (m)	Longueur hors tout (sans stab) (m)	Largeur hors tout (sans stab) (m)	Longueur hors tout (avec stab) (m)	Largeur hors tout (avec stab - réglage max) (m)	Hauteur du plancher maximum (m)	Hauteur de travail maximum (m)	Poids (kg)	Gencod	
03012020	1	4,09	2,31	1,06	4,28	3,04	2,80	4,80	179	3534740174723	
03012021	3	7,09	2,31	1,06	4,28	3	5,80	7,80	293	3534740174730	
03012022	4	10,09	2,31	1,06	5,20	3,95	8,80	10,80	430	3534740174747	
03012023	5	12,64	2,31	1,06	6,80	5,55	11,49	13,49	571	3534740174754	
03012024	Rehausse 3,00 m (échelles uniquement)									50	3534740174761
03012025	Pack plancher et garde-corps									37	3534740174778
03012009	Kit additionnel pour montage en escalier									15	3534740111704
04099061	Rack de rangement									60,8	3534740134901
03013910	Kit de grutage									28,0	3534740149172
09074000	Porte-outils									0,2	3178740243845

⊗ Référence à la demande



GENERIS 950
LE ROULANT GRAND CONFORT



Flashez pour plus d'infos
Fiche produit, notice, photos, ...

Norme **EN 1004-1** | Décret **2004-924** | Garantie (ans) **5** | Conforme à la circulaire **DRT 2005/08**

ULTRA STABLE

- Montage en sécurité des garde-corps et plateaux par une seule personne
- Kit escalier en option
- Grutage possible avec un kit optionnel (tous sauf modèle 11,51 m plancher)
- Rangement optimisé dans le rack GENERIS 750/950
- Base en croix monobloc pliante pour une mise en place simplifiée à une seule personne
- Planchers bac avec plinthes intégrées et poignées de préhension pour faciliter la mise en place
- Le diamètre de 250 mm des roues en fait des modèles qui peuvent s'adapter à des chantiers encombrés

Plancher (intérieur) **2,90 x 0,65 m**
Plancher (extérieur) **3,07 x 0,67 m**
Passage trappe **0,60 x 0,62 m**



Rack de rangement jusqu'à 6,00 m plancher. Pour les modèles supérieurs, un rack supplémentaire est nécessaire. Racks empilables (3 maxi).

Berceau d'accès pour plus de sécurité



Base en croix pliante. Pratique, facile à transporter et à stocker.



Grutage possible en option jusqu'à 600 kg grâce à 2 barres de maintien



Porte-outils en option



Roues réglables Ø 250 mm

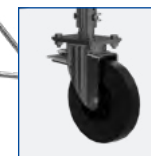

Modèle présenté : 03016011

- Acier
- Intensif
- Sol plat/Dé nivelé avec kit optionnel
- Charge maxi 200 kg/m²
- Classe professionnelle

Référence	Nombre de plancher	Hauteur du produit hors tout (m)	Longueur hors tout (sans stab) (m)	Largeur hors tout (sans stab) (m)	Longueur hors tout (avec stab) (m)	Largeur hors tout (avec stab - réglage max) (m)	Hauteur du plancher maximum (m)	Hauteur de travail maximum (m)	Poids (kg)	Gencod
03016010	1	4,12	3,36	1,10	5,28	3	2,82	4,82	207	3534740174785
03016011	3	7,12	3,36	1,10	6,20	3,50	6	8	398	3534740174792
03016012	4	10,12	3,36	1,10	6,20	3,95	9	11	508	3534740174808
03016013	5	12,67	3,36	1,10	7,80	5,55	11,51	13,51	670	3534740174815
03016014	Rehausse 3,00 m (échelles uniquement)								55	3534740174822
03016015	Pack plancher et garde-corps								50	3534740174839
03016006	Kit additionnel pour montage en escalier								20	3534740127156
04099061	Rack de rangement								60,8	3534740134901
03013910	Kit de grutage								28,0	3534740149172
09074000	Porte-outils								0,2	3178740243845

© Référence à la demande



TOUR GENERIS 450

UN CONFORT XXL POUR TRAVAILLER JUSQU'À 18,30 M



Flashez pour plus d'infos
Fiche produit, notice, photos, ...

Décret **2004-924** | Garantie (ans) **2**

+ RÉSISTANCE ACCRUE ET GRANDE STABILITÉ

- Assemblage simplifié grâce aux cadres monoblocs
- Rehausse mètre par mètre pour un montage en complète sécurité
- Plateaux R08C 3,00 m standards compatibles avec les échafaudages fixes COMABI
- Garde-corps lisses compatibles avec structures R200 et multidirectionnels M368
- Grande surface de travail 4,5 m²
- Cadres monoblocs pour une mise en place rapide et simple
- Réglage des roues millimétrique sur 37 cm
- Acier galvanisé : stabilité et durabilité accrues
- Roues avec blocage de 250 mm
- Charge admissible totale 500 kg

Plancher (intérieur) **2,90 x 1,42 m**
Plancher (extérieur) **3,07 x 1,46 m**
Passage trappe **0,70 x 0,62 m**

Plateaux standards compatibles avec les échafaudages fixes COMABI



Cadres monoblocs : grande rigidité de la structure



4,5 m² de surface de travail



Réglage plancher tous les 1,00 m

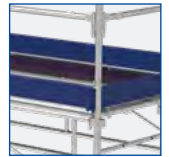

Pieds à vis réglables de 370 mm



Modèle présenté : 04100048

Acier **Intensif** **Sol plat** **Charge maxi 200 kg/m²** **Classe professionnelle**

Référence	Nombre de plancher	Hauteur du produit hors tout (m)	Longueur hors tout (sans stab) (m)	Largeur hors tout (sans stab) (m)	Longueur hors tout (avec stab) (m)	Largeur hors tout (avec stab - réglage max) (m)	Hauteur du plancher maximum (m)	Hauteur de travail maximum (m)	Poids (kg)	Gencod
04100038	1	3,30	3,11	1,61	4,82	3,33	2,30	4,30	292	3534740130514
04100048	1	4,30	3,11	1,61	4,82	3,33	3,30	5,30	353	3534740130828
04100039	2	5,30	3,11	1,61	4,82	3,33	4,30	6,30	465	3534740130521
04100040	3	7,30	3,11	1,61	5,75	4,26	6,30	8,30	647	3534740130538
04100041	4	9,30	3,11	1,61	5,75	4,26	8,30	10,30	820	3534740130545
04100042	5	11,30	3,11	1,61	7,52	6,02	10,30	12,30	1002	3534740130552
04100043	6	13,30	3,11	1,61	7,52	6,02	12,30	14,30	1207	3534740130569
04100044	7	15,30	3,11	1,61	7,52	6,02	14,30	16,30	1381	3534740130576
04100045	8	17,30	3,11	1,61	7,52	6,02	16,30	18,30	1615	3534740130583



TOUR GENERIS 900

LA PLATE-FORME D'ALTITUDE



Flashez pour plus d'infos
Fiche produit, notice, photos, ...

Décret 2004-924 | Garantie (ans) 2

PLATE-FORME DE TRAVAIL ULTRA-LARGE

AUTO-STABLE JUSQU'À 8,30 M TRAVAIL

- Assemblage simplifié grâce aux cadres monoblocs
- Rehausse mètre par mètre pour un montage en complète sécurité
- Plateaux RO8C 3,00 m standards compatibles avec les échafaudages fixes COMABI
- Garde-corps lisses compatibles avec structures R200 et multidirectionnels M368
- Grande surface de plancher de 9 m²
- Cadres monoblocs pour une mise en place rapide et simple
- Réglage des roues millimétrique sur 37 cm
- Acier galvanisé : stabilité et durabilité accrues
- Roues avec blocage de 250 mm
- Charge admissible totale 500 kg

Plancher (intérieur) **2,90 x 2,90 m**
Plancher (extérieur) **3,07 x 2,90 m**
Passage trappe **0,70 x 0,62 m**

Plateaux standards compatibles avec les échafaudages fixes COMABI



Cadres monoblocs : grande rigidité de la structure

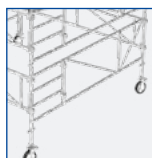

9 m² de surface de travail

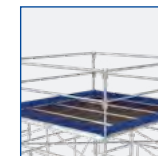

Réglage plancher tous les 1,00 m



Pieds à vis réglables de 370 mm

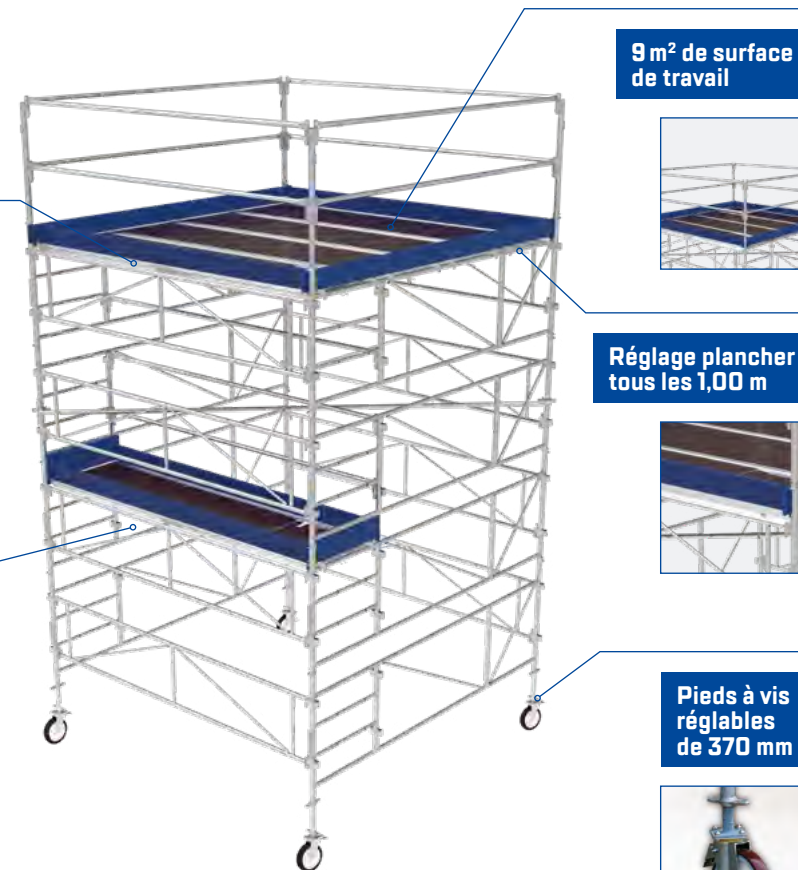

Modèle présenté : 04100030

- Acier
- Intensif
- Sol plat
- Charge maxi 200 kg/m²
- Classe professionnelle

Référence	Nombre de plancher	Hauteur du produit hors tout (m)	Longueur hors tout (sans stab) (m)	Largeur hors tout (sans stab) (m)	Longueur hors tout (avec stab) (m)	Largeur hors tout (avec stab - réglage max) (m)	Hauteur du plancher maximum (m)	Hauteur de travail maximum (m)	Poids (kg)	Gencod
04100029	1	3,30	3,14	3,14	3,14	3,14	2,30	4,30	347	3534740130422
04100047	1	4,30	3,14	3,14	3,14	3,14	3,30	5,30	422	3534740130811
04100030	2	5,30	3,14	3,14	3,14	3,14	4,30	6,30	547	3534740130439
04100031	3	7,30	3,14	3,14	3,14	3,14	6,30	8,30	755	3534740130446
04100032	4	9,30	3,14	3,14	4,82	4,82	8,30	10,30	955	3534740130453
04100033	5	11,30	3,14	3,14	4,82	4,82	10,30	12,30	1200	3534740130460
04100034	6	13,30	3,14	3,14	4,82	4,82	12,30	14,30	1408	3534740130477
04100035	7	15,30	3,14	3,14	4,82	5,75	14,30	16,30	1607	3534740130484
04100036	8	17,30	3,14	3,14	4,82	5,75	16,30	18,30	1839	3534740130491
04100037	9	19,30	3,14	3,14	4,82	5,75	18,30	20,30	2047	3534740130507



JUNIOR 200

LE COMPAGNON DES CHANTIERS INTENSIFS



Flashez pour plus d'infos
Fiche produit, notice, photos, ...

Décret **2004-924** | Garantie (ans) **5** | Conforme à la circulaire **DRT 2005/08**

AUTO-STABLE JUQU'À 4,80 M TRAVAIL

- La base est modulable en série pour un travail sur sol plat ou dans les escaliers
- Pieds orientables permettant le travail en centre de pièce ou le long d'une paroi
- Plancher bac avec plinthes intégrées et trappe par l'intérieur pour garantir la sécurité et éviter toute chute d'outil
- La conception des garde-corps monoblocs avec une pige intégrée permet une mise en place en totale sécurité
- La largeur hors tout, pieds repliés, de ces modèles lui permet de passer les portes de 0,73 m
- Montage en dénivelé possible
- Garde-corps monoblocs avec pige intégrée pour montage facile et en sécurité

Plancher (intérieur) **1,86 x 0,51 m**
Plancher (extérieur) **2,05 x 0,54 m**
Passage trappe **0,60 x 0,50 m**

Passage de porte de 73 cm

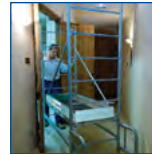

Montage en dénivelé



Montage en sécurité par une seule personne



Porte-outils en option



Pieds orientables pour travailler le long d'un mur



Modèle présenté : 03140028

Acier Intensif Sol plat/Dé nivelé Charge maxi 200 kg/m² Classe professionnelle

Référence	Nombre de plancher	Hauteur du produit hors tout (m)	Longueur hors tout (sans stab) (m)	Largeur hors tout (sans stab) (m)	Longueur hors tout (avec stab) (m)	Largeur hors tout (avec stab - réglage max) (m)	Hauteur du plancher maximum (m)	Hauteur de travail maximum (m)	Poids (kg)	Gencod
03140018	1	2,80	2,16	0,71	2,16	0,71	1,80	3,80	88	3534740116426
03140028	1	3,80	2,16	0,71	2,16	0,71	2,80	4,80	101	3534740116433
03140038	2	4,80	2,16	0,71	4,30	2,95	3,80	5,80	168	3534740116440
03140048	2	5,80	2,16	0,71	4,30	2,95	4,80	6,80	181	3534740116457
03140058	2	6,80	2,16	0,71	4,30	2,95	5,80	7,80	193	3534740116464
03140001	Rehausse 2,00 m								13,8	3534740116488
03140002	Ensemble d'accès et 4 stabilisateurs								70,0	3534740116471
09074000	Porte-outils								0,2	3178740243845

Le modèle 03140028 ne peut pas être utilisé en extérieur à moins de l'équiper de stabilisateurs (ensemble 4 stabilisateurs réf : 03141003)



JUNIOR 250

L'ÉCHAFAUDAGE ACIER «GRAND CONFORT»



Flashez pour plus d'infos
Fiche produit, notice, photos, ...

Décret **2004-924** | Garantie (ans) **5** | Conforme à la circulaire **DRT 2005/08**

+ SPÉCIAL FINITION

- Pieds orientables permettant le travail en centre de pièce ou le long d'une paroi
- Plancher bac avec plinthes intégrées et trappe par l'intérieur pour garantir la sécurité et éviter toute chute d'outil
- La conception des garde-corps monoblocs avec une pige intégrée permet une mise en place en totale sécurité
- Auto-stable jusqu'à 5,30 m travail
- Base monobloc pour un montage ultra-rapide
- Les pieds à roue se règlent au pas de 50 mm pour les sols irréguliers ou les petits dénivelés : trottoirs, etc

Plancher (intérieur) **2,39 x 0,63 m**
Plancher (extérieur) **2,55 x 0,65 m**
Passage trappe **0,60 x 0,60 m**

Acier **Intensif** **Sol plat/Dé nivelé** **Charge maxi 200 kg/m²** **Classe professionnelle**

Référence	Nombre de plancher	Hauteur du produit hors tout (m)	Longueur hors tout (sans stab) (m)	Largeur hors tout (sans stab) (m)	Longueur hors tout (avec stab) (m)	Largeur hors tout (avec stab - réglage max) (m)	Hauteur du plancher maximum (m)	Hauteur de travail maximum (m)	Poids (kg)	Gencod
03142033	1	4,30	2,61	0,85	2,61	0,85	3,30	5,30	160	3534740123554
03142053	2	6,30	2,61	0,85	4,81	3,05	5,30	7,30	265	3534740123561
03142073	3	8,30	2,61	0,85	4,16	5,92	7,30	9,30	389	3534740123578
03142001	Rehausse complète 3,30 à 5,30 m								105	3534740123585
03142002	Rehausse complète 5,30 à 7,30 m								146	3534740123592
03141003	Ensemble 4 stabilisateurs								22,7	3534740122717
09074000	Porte-outils								0,2	3178740243845

⊗ Référence à la demande

Passage de porte de 73 cm

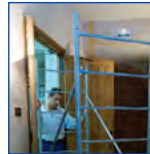

Montage en sécurité par une seule personne



Porte-outils en option



Pieds orientables pour travailler le long d'un mur



Modèle présenté : 03142033



SAV Note : les pièces détachées ne sont ni reprises, ni échangées.

STARLIUM 800/600 ESCALIER

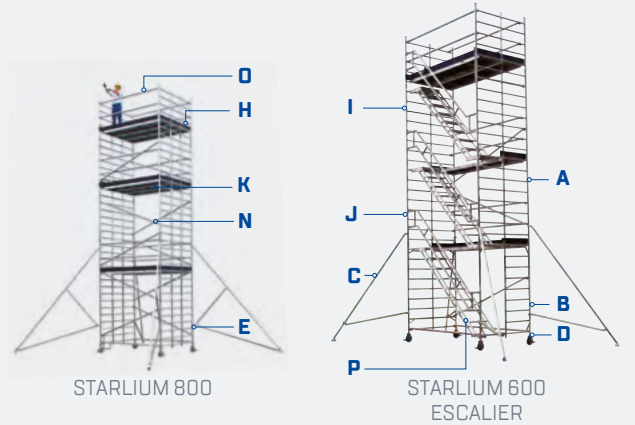

Référence	Désignation	Poids (kg)	Gencod
A 02913003	Ensemble rehausse 2,00 m	31,0	3178740032081
B 02913005	Ensemble d'accès complet	66,0	3178740032074
C 02907112	Ensemble complément stabilisateurs (>8m)	12,3	3178740042950
02900010	Starlium berceau d'accès	0,8	3178740030148
D 02913121	Rallonge de base avec roues	11,0	3178740052201
E 02913122	Rallonge de base avec roues et berceau	11,2	3178740052218
H 02910101	Starlium 600 jeu de 4 plinthes complet	17,0	3178740030667
I 02913103	Rallonge 2,00 m	13,0	3178740032111
J 02913102	Rallonge 1,00 m	7,0	3178740032104
K 02908101	Starlium 800 plancher à trappe	18,0	3178740030353
N 02908103	Starlium 800 diagonale	2,6	3178740030377
O 02908104	Starlium 800 lisse	2,5	3178740030384
02907110	Stabilisateur optimisé 2/7 m	5,0	3178740040284
02907111	Complément stabilisateur optimisé pour 8/12 m	3,0	3178740042943
02908114	Starlium 800 garde-corps monobloc 2,00 m	8,5	3178740053635
02908113	Starlium 800 garde-corps monobloc 1,00 m	5,8	3178740053628
P 02914600	Starlium 600 escalier, ensemble escalier	32,1	3178740032890
P 02914121	Starlium 600 escalier rallonge de base avec roues	21,1	3178740052225
P 02914104	Starlium 600 escalier cadre à passage	8,6	3178740032852
A 02909102	Starlium 600 rallonge rehausse 2,00 m	9,8	3178740030520
02914205	Starlium 600 rallonge rehausse 1,25 m	6,2	3178740032869
02914114	Starlium 600 escalier plancher 2 trappes	24,0	3178740032876
02914023	Starlium 600 escalier, garde-corps latéral	6,2	3178740032906
02908124	Plinthe longitudinale	9,3	3178740052171
02909123	Plinthe latérale plancher double	5,5	3178740052188

BABY/UNI



Référence	Désignation	Poids (kg)	Gencod
00034147	Sachet de 5 cliquets diagonale 81443	0,1	3534740112398

X'TOWER

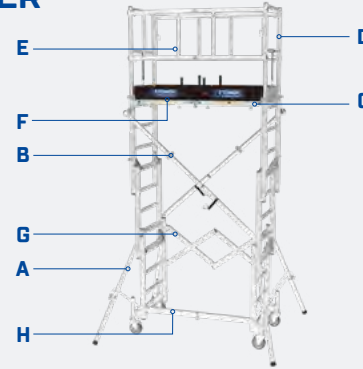

Référence	Désignation	Poids (kg)	Gencod
A 20405020	Stabilisateur	1,5	3178740162078
B 20405041	Diagonale 2 m	1	3178740168957
B 20405040	Diagonale 3 m	1,1	3178740162085
C 20405051	Plateau avec plinthes	10	3178740180591
D 20405060	Garde-corps latéral	2,8	3178740162108
E 20405061	Garde-corps longitudinal	1,7	3178740162115
F 20405080	Kit plinthes	2,5	3178740162122
G 20405090	Base pliante	2,1	3178740162139
H 20405093	Lisse pliante 2 m	1	3178740168964
H 20405091	Lisse pliante 3 m	1,9	3178740162146

SPYDER

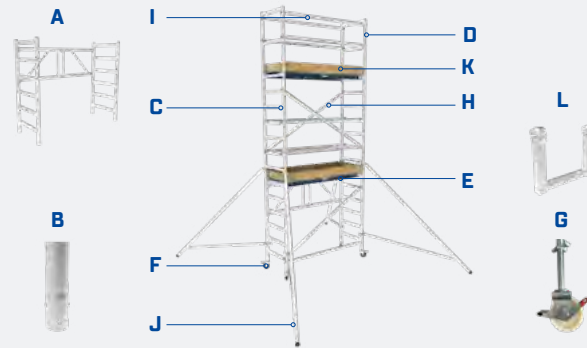

Référence	Désignation	Poids (kg)	Gencod
A 02940200	Ensemble base pliante	13,0	3178740242091
B 02940300	Manchons rehausse base	0,8	3178740242107
C 02940301	Rehausse 1x7 échelons	6,2	3178740242114
D 02940302	Échelle garde-corps 1x2 échelons	2,6	3178740242121
E 02940401	Plancher à trappe lg. 1,85 m	12,8	3178740242138
F 02940201	Kit 4 roues Ø125 mm	5,5	3178740242152
G 02940203	Pied à roue à vis Ø200 mm	6,8	3178740242176
H 02940501	Diagonale lg. 1,85 m	1,9	3178740242183
I 02940601	Lisse lg. 1,85 m	1,8	3178740242190
J 02940702	Stabilisateur ht: 0-6,20 m	4,4	3178740242213
K 02940403	Ensemble 4 plinthes bois	7,1	3178740242220
L 02940205	Berceau d'accès (pour modèle 5,80 m plancher)	1,8	8711563155794

Z'TOWER



Référence	Désignation	Gencod
A 22407030	Base pliante	3178740242480
B 22407040	Diagonale	3178740242497
C 22407050	Plancher	3178740242503
D 22407060	Plinthe	3178740242517
E 22407070	Lisse	3178740242527
F 22407080	Stabilisateur	3178740242534
G 22407090	Traverse	3178740242541

INSIDER

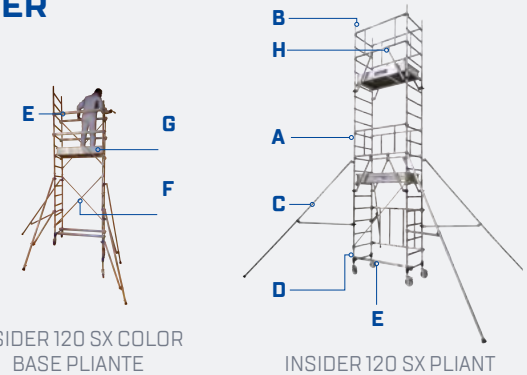

Référence	Désignation	Poids (kg)	Gencod
A 20402013	Échelle 8 échelons	4,7	3178740127305
B 20402011	Échelle 4 échelons	2,4	3178740122430
C 20400021	Stabilisateur	3,3	3178740122201
D 20402010	Échelle de base sans roue	4,5	3178740122423
E 20400030	Traverse/lisse pour Insider Color 120	1,3	3178740122225
F 20400040	Diagonale pour Insider Color 120	1	3178740122249
G 02003901	Plancher bac pour Insider Color 120	16,9	3178740147031
H 20400060	Garde-corps monobloc	4,5	3178740122256
20400090	Perche de montage télescopique T-grip	1,4	3178740122263

PLATES-FORMES
ÉCHAFAUDAGES ROULANTS
MARCHÉPIEDS
ÉCHELLES
ÉCHAFAUDAGES FIXES
MONTE-MATÉRIEL
PROTECTIONS ANTI-CHUTES
CRINOLINES
SOLUTIONS MODULAIRES

NEOLIUM EVO

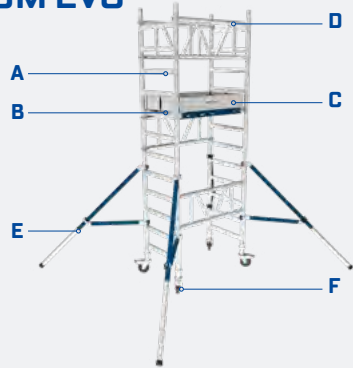

Référence	Désignation	Gencod
A 02976901	Échelle 1x4 échelons	3178740250171
B 02976902	Plancher à trappe	3178740250188
C 02976903	Lot de 4 plinthes	3178740250195
D 02976904	Garde-corps	3178740250201
E 02976905	Stabilisateur	3178740250218
F 02976906	Roue Ø125 mm	3178740250225

NEOLIUM SX

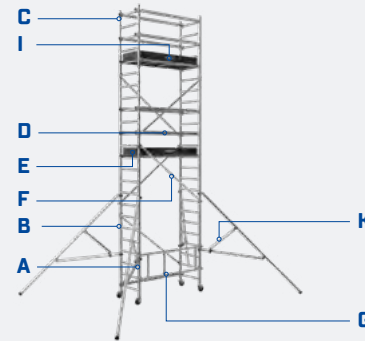

Référence	Désignation	Poids (kg)	Gencod
A 02920501	Échelle base	7,0	3534740162201
B 02920502	Rallonge 1,50 m	4,1	3534740162218
C 02920503	Rallonge 0,75 m	2,2	3534740162225
D 02920504	Lisse	1,5	3534740162232
E 02920505	Plancher	8,5	3534740162249
F 02920506	Diagonale	1,3	3534740162256
G 02920507	Fonction pliante	4,0	3534740162263
I 02920513	Kit 4 plinthes bois	5,7	3534740162289
J 02920510	Stabilisateur 2,0 / 2,8 m plancher	3,2	3534740162294
K 02920514	Complément stabilisateur 3,6 / 5,0 / 5,8 m plancher	2,5	3534740162591

NEOLIUM BOX / LINE

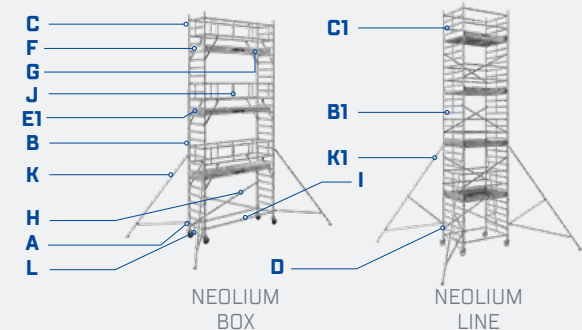

Référence	Désignation	Poids (kg)	Gencod
A 02927007	Échelle base	7,9	3534740164366
B 02927008	Rallonge 2,00 m	8,0	3534740163697
C 02927004	Rallonge 1,00 m	4,3	3534740163703
D 02927017	Échelle double largeur base	11,5	3534740164373
B1 02927018	Rallonge double largeur 2,00 m	13,0	3534740163710
C1 02927014	Rallonge double largeur 1,00 m	7,0	3534740163727
E 02927020	Plateau à trappe 2,00 m	16,5	3534740163734
E 02927025	Plateau à trappe 2,50 m	19,3	3534740163741
E 02927030	Plateau à trappe 3,00 m	22,5	3534740163758
E1 02927120	Plateau bac 2,00 m	18,5	3534740163765
E1 02927125	Plateau bac 2,50 m	22,0	3534740163772
E1 02927130	Plateau bac 3,00 m	25,0	3534740163789
E2 02927220	Plateau sans trappe 2,00 m	15,0	3534740163796
E2 02927230	Plateau sans trappe 3,00 m	21,0	3534740163819
F 02927114	Plinthe latérale alu 0,80 m	1,6	3534740163826
F 02927115	Plinthe latérale alu 1,50 m	2,5	3534740163833
G 02927320	Plinthe longitudinale alu 2,00 m	2,4	3534740163840
G 02927325	Plinthe longitudinale alu 2,50 m	3,0	3534740163857
G 02927330	Plinthe longitudinale alu 3,00 m	3,6	3534740163864
H 02927420	Diagonale lg 2,00 m	2,8	3534740163871
H 02927430	Diagonale lg 3,00 m	3,5	3534740163895
I 02927520	Lisse lg 2,00 m	2,6	3534740163901
I 02927525	Lisse lg 2,50 m	3,0	3534740163918
I 02927530	Lisse lg 3,00 m	3,4	3534740163925
J 02927620	Garde-corps sécurité lg 2,00 m	8,0	3534740163932
J 02927625	Garde-corps sécurité lg 2,50 m	8,9	3534740163949
J 02927630	Garde-corps sécurité lg 3,00 m	9,7	3534740163956
K 02927701	Stabilisateur 2 à 6 m	5,0	3534740163963
K1 02927702	Extension stabilisateur 7 à 12 m	4,0	3534740163970
L 02927801	Berceau d'accès	0,8	3534740163994

T-ONE 155 / 180



T-ONE 155 PLIANT

Référence	Désignation	Poids (kg)	Gencod
A 20401013	Échelle 8 échelons	5	3178740127312
B 20401011	Échelle 4 échelons	2,6	3178740122461
C 20400020	Stabilisateur	3,0	3178740122195
D 20401000	Échelle de base avec roue	6,6	3178740122508
E 20400031	Traverse / lisse T-One 155	1,4	3178740122232
E 20400032	Traverse / lisse T-One 180	1,5	3178740122294
F 20400041	Diagonale T-One 155	1,2	3178740122287
F 20400042	Diagonale T-One 180	1,2	3178740122300
H 02408210	Jeu de 4 plinthes T-One 155	5,6	3178740036942
H 02401081	Jeu de 4 plinthes T-One 180	8,4	3178740122492
I 02408232	Plateau avec trappe T-One 155	9,2	3178740234027
J 02408231	Base pliante	5,0	3178740234010
K 20400090	Perche de montage télescopique T-grip	1,4	3178740122263

SPEEDY 3

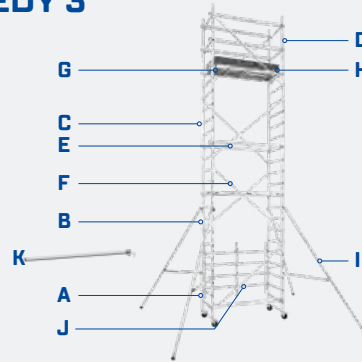

Référence	Désignation	Poids (kg)	Gencod
A 02408230	Echelle basse 6 éch. avec roues	5,9	3178740234003
B 02408223	Rehausse 7 échelons	4,7	3178740180492
C 02408227	Rehausse 4 échelons	5,5	3178740183073
D 02408224	Rehausse 2 échelons	2,4	3178740180508
E 02408204	Lisse	1,4	3178740032203
F 20400041	Diagonale	1,2	3178740122287
G 02408232	Plateau	9,2	3178740234027
H 02408210	Kit plinthes bois	8,0	3178740036942
I 20400020	Stabilisateur	3,0	3178740122195
J 02408231	Base pliante	5,0	3178740234010
K 20400090	Perche de montage télescopique T-grip	1,4	3178740122263

TOTEM BOX / LINE

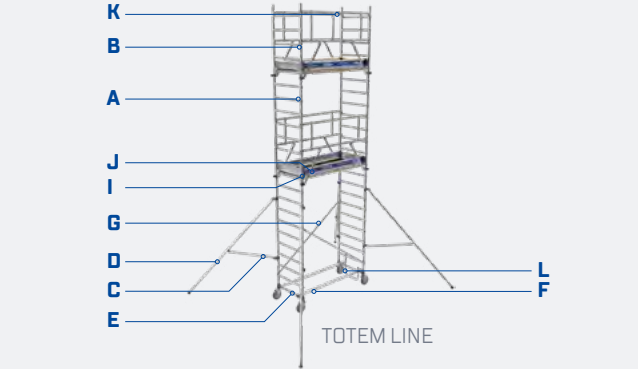

Référence	Désignation	Poids (kg)	Gencod
A 20403013	Echelle 8 échelons	5,3	3178740127299
B 20403011	Echelle 4 échelons	2,4	3178740122522
E 20403010	Echelle de base sans roue	4,6	3178740122515
C 20400021	Stabilisateur jusqu'à 6m	3,4	3178740122201
D 20400023	Stabilisateur à partir de 7m	3,1	3178740127350
F 20400032	Traverse Totem 180	1,8	3178740122294
F 20400033	Traverse Totem 250	1,6	3178740122331
F 20400034	Traverse Totem 300	2,4	3178740122362
G 20400042	Diagonale Totem 180	1,2	3178740122300
G 20403060	Diagonale Totem 250	1,7	3178740233396
G 20403061	Diagonale Totem 300	1,9	3178740233402
I 20403056	Plateau bois Totem 180 Line	11	3178740233358
I 20403057	Plateau bois Totem 250 Line	15,7	3178740233365
I 02004901	Plateau bac Totem 180 Box	16,9	3534740147055
I 02004902	Plateau bac Totem 250 Box	22	3534740147987
I 02004903	Plateau bac Totem 300 Box	25,6	3178740147994
J 20403058	Ensemble 4 plinthes aluminium Totem 180	5,0	3178740233372
J 20403059	Ensemble 4 plinthes aluminium Totem 250	6,2	3178740233389
K 20400062	Garde-corps monobloc Totem 180	5,2	3178740122324
K 20400063	Garde-corps monobloc Totem 250	6,6	3178740122355
K 20400064	Garde-corps monobloc Totem 300	7,6	3178740122386
L 02900010	Berceau d'accès	0,8	3178740030148

CROSS 180 (AVANT 2022)

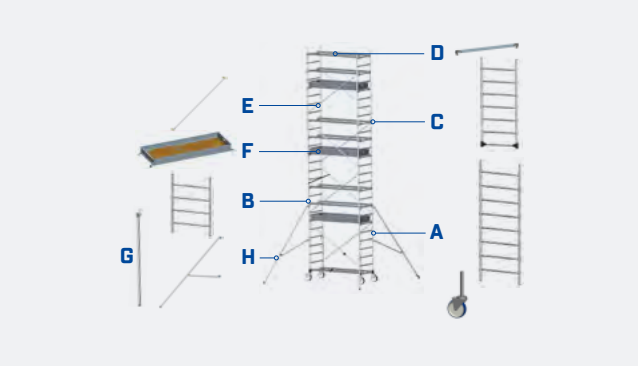

Référence	Désignation	Poids (kg)	Gencod
A 22404010	Echelle de base sans roue	10,0	3178740152864
B 20401011	Rehausse 4 échelons	2,6	3178740122461
C 20401013	Rehausse 8 échelons	4,4	3178740127312
D 20400032	Lisse	1,8	3178740122294
E 20400042	Diagonale	1,3	3178740122300
F 02006901	Plateau	16,38	3178740155371
G 20400090	Perche de montage télescopique T-grip	1,5	3178740122263
H 20400021	Stabilisateur jusqu'à 6m	3,4	3178740122201
H 20400023	Stabilisateur 7-8m	6,1	3178740127350

CROSS 180 / 250 (À PARTIR DE 2022)

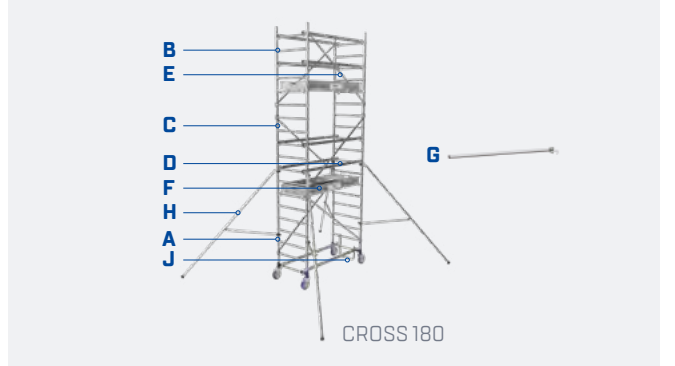

Référence	Désignation	Poids (kg)	Gencod
A 20403010	Echelle de base sans roue	11,1	3178740122515
B 20403011	Rehausse 4 échelons	2,7	3178740122522
C 20403013	Rehausse 8 échelons	4,6	3178740127299
D 20400032	Lisse (CROSS 2180)	1,8	3178740122294
D1 20400033	Lisse (CROSS 2250)	1,6	3178740122331
E 20400042	Diagonale (CROSS 2180)	1,3	3178740122300
E1 20403060	Diagonale (CROSS 2250)	1,7	3178740233396
F 02004905	Plateau (CROSS 2180)	16,9	3534740174891
F1 02004906	Plateau (CROSS 2250)	22,0	3534740174907
G 20400090	Perche de montage télescopique T-grip	1,5	3178740122263
H 20400021	Stabilisateur jusqu'à 6m	3,4	3178740122201
I 20400023	Stabilisateur 7-8m	6,1	3178740127350
J 02900010	Berceau d'accès	0,8	3178740030148

SK4 / SK6



Référence	Désignation	Poids (kg)	Gencod
A 02400281	Lisse	1	3178740099497
B 02400287	Diagonale	1	3178740099558
C 02400288	Traverse	0,6	3178740099565
D 02400279	Stabilisateur SK4	5	3178740099411
D1 02400280	Stabilisateur SK6	7,4	3178740099428
E 02400282	Plateau	26	3178740099503

RUNNER



Référence	Désignation	Poids (kg)	Gencod
A 02408230	Echelle de base avec roues	5,9	3178740234003
B 02408228	Rehausse 8 échelons	6,5	3178740183008
C 02408227	Rehausse 4 échelons	5,5	3178740183073
D 20400031	Lisse	1,5	3178740122232
E 20400041	Diagonale	1,2	3178740122287
F 02408232	Plateau	9,2	3178740234027
G 02408233	Kit plinthes bois	5,7	3178740234034
H 20400020	Stabilisateur	3,0	3178740122195
I 02408231	Base pliante	5,0	3178740234010
J 20400090	Perche de montage télescopique T-grip	1,4	3178740122263

GOLIATH



GOLIATH 180

Référence	Désignation	Poids (kg)	GOLIATH 120 1m-03144001 3534740151083	GOLIATH 120 2m-03144002 3534740151090	GOLIATH 180 1m-03146001 3178740154749	GOLIATH 180 2m-03146002 3178740154756	Gencod
A 03144900	Base Goliath 120	11,8	1	1	-	-	3534740151779
B 03144903	Garde-corps Goliath 120	6,4	2	2	-	-	3534740151755
C 03144905	Plateau Goliath 120	8,6	2	2	-	-	3534740151731
D 03146907	Plinthe extrémité 120/180	0,65	2	2	2	2	3534740155609
E 03144910	Plinthe latérale 120	1,10	2	2	-	-	3534740155616
H 03144902	Goliath rallonge 0,60 m	4,8	2	2	2	2	3534740151724
I 03144901	Goliath rallonge 0,90 m	6,5	-	2	-	2	3534740151809

GENERIS 300

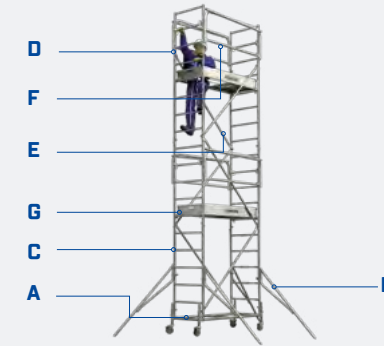

Référence	Désignation	Poids (kg)	G300-3,00m 03010010 3534740126968	Rehausse 03010905 3534740136356	Gencod
A 00033965	Base	10,4	1	-	3534740100234
B 00033968	Stabilisateur	3,8	4	-	3534740100241
C 00033966	Rallonge 1,50 m	6,7	4	2	3534740100258
D 00033972	Rallonge 0,70 m	3,6	2	-	3534740100265
E 00033969	Diagonale	1,9	4	2	3534740100272
F 00033971	Garde-corps avec pige intégrée	7,2	2	2	3534740100289
03010903	Kit escalier	8,8	-	-	3534740100326
G 03010904	Plateau bac	14,0	1	1	3534740127514

JUNIOR 200

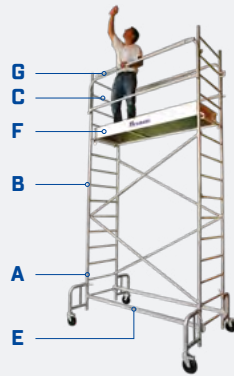

Référence	Désignation	Poids (kg)	Junior 200 03140018 3534740116426	Rehausse 03140001 3534740116471	Ens. Accès 03140002 3534740116488	Gencod
A 03140901	Rallonge de base 7 barreaux	8,0	2	-	-	3534740116495
B 03140902	Rallonge 2,00 m 8 barreaux	9,4	-	1	-	3534740116518
C 03140903	Rallonge 1,00 m 4 barreaux	4,8	2	-	-	3534740116525
03140906	Stabilisateur	9,0	-	-	4	3534740116556
03141003	Ensemble de 4 stabilisateurs	22,7	-	-	-	3534740122717
G 00033228	Garde-corps avec pige intégrée	8,2	2	-	2	3534740009773
E 03140900	Traverse de base	4,0	2	-	-	3534740116501
D 03140905	Diagonale	2,2	2	2	-	3534740116549
F 03140908	Plateau bac	16,3	1	-	1	3534740130712

JUNIOR 250

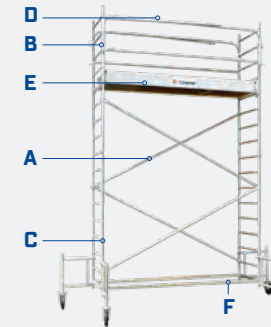

Référence	Désignation	Poids (kg)	Junior 250 03142033 3534740123554	Rehausse 3,30 à 5,30m 03142001 3534740123585	Rehausse 5,30 à 7,30m 03142002 3534740123592	Gencod
03140906	Stabilisateur	9,0	-	-	-	3534740116556
03141003	Ensemble de 4 stabilisateurs	22,7	-	1	-	3534740122717
A 03142901	Diagonale	3,2	4	4	4	3534740123271
B 03142902	Rallonge 1,00 m 4 barreaux	6,0	2	-	-	3534740123288
C 03142903	Rallonge 2,00 m 8 barreaux	11,0	3	2	2	3534740123295
D 03142906	Garde-corps avec pige intégrée	7,2	2	2	2	3534740123301
E 03142908	Plateau bac	21,4	1	1	1	3534740130705
F 03142909	Base	17,1	1	-	-	3534740136332

GENERIS 750



Référence	Désignation	Poids (kg)	G750-2,80m 03012020 3534740174723	Rehausse 3,00 m 03012024 3534740174761	Gencod
A 00033349	Rallonge 0,60 m	3,6	2		3534740010014
B 00033548	Rallonge 1,50 m	10,6	4	4	3534740010700
C 00033229	Diagonale	2,6	4	4	3534740009780
D 00033549	Base à doigt pliante	21,0	1		3534740010717
E 03012901	Garde-corps avec pige intégrée	10,3	2	2	3534740126456
F 03012902	Plateau bac	18,8	1	1	3534740127538
G 00005535	Stabilisateur S1	9,2	4		3534740001357
H 03012019	Berceau d'accès	1,6			3534740173931
03013009	Ensemble 4 compléments pour stabilisateur S2	26,0			3534740111797
03014009	Ensemble 4 compléments pour stabilisateur S3	56,4			3534740111896
00005540	Complément pour stabilisateur S2 à partir de S1	6,5			3534740001364
00005230	Complément pour stabilisateur S3 à partir de S2	14,1			3534740001258

GENERIS 950

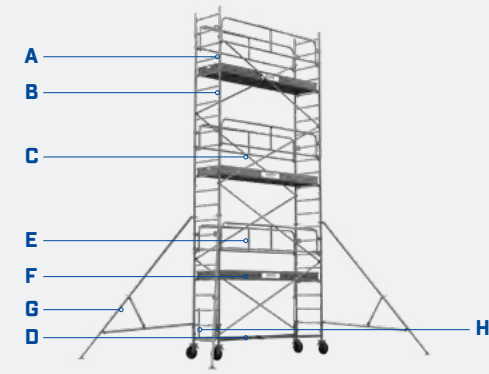

Référence	Désignation	Poids (kg)	G950-2,82 m 03016010 3534740174785	Rehausse 3,00 m 03016014 3534740174822	Gencod
A 00033349	G750/850/950 rallonge 0,60 m	3,6	2		3534740010014
B 00033548	G750/850/950 rallonge 1,50 m	10,6	4	4	3534740010700
C 00033544	G950/1000 diagonale	3,8	4	4	3534740010663
D 03016901	Base à doigt pliante	27,2	1		3534740127163
E 03013901	G950/1000 garde-corps avec pige intégrée	13,6	2	2	3534740126432
F 03016902	Plateau bac	26,0	1	1	3534740127569
G 00005535	Stabilisateur S1	9,2	4		3534740001357
H 03012019	Berceau d'accès	1,6			3534740173931
03013009	Ensemble 4 compléments pour stabilisateur S2	26,0			3534740111797
03014009	Ensemble 4 compléments pour stabilisateur S3	56,4			3534740111896
00005540	Complément pour stabilisateur S2 à partir de S1	6,5			3534740001364
00005230	Complément pour stabilisateur S3 à partir de S2	14,1			3534740001258

TOUR GENERIS 450

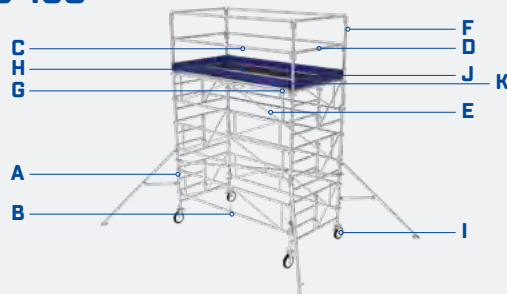

Référence	Désignation	Poids (kg)	Gencod
A 04100901	Cadre 1,00 x 1,50 m	15,4	3534740128580
B 04100902	Garde-corps 3,00 x 0,50 m	13,3	3534740128597
C 00010520	Lisse RCM6 3,00 m	5,0	3534740001715
D 00010815	Lisse RCM6 151,50 m	2,2	3534740001968
E 04100905	Diagonale à frapper	8,7	3534740130088
F 04100904	Montant 1,00 m 4 douilles	2,25	3534740130071
G 04010320	Plancher standard 3,00 x 0,73 m R 08 C	25	3534740134437
H 04010335	Plancher à trappe 3,00 x 0,73 m R 08 CT	27,5	353474034482
I 04100903	Pied à roue Ø 250 800 kg	8,5	3534740130064
J 04100907	Plinthe 1,50 m avec fixations	3,75	3534740130101
K 00015685	PB300 plinthe bois traitée bleue	5,0	3534740002637
04100908	Plinthe 0,80 m avec fixations	2,9	3534740130118
00005535	Stabilisateur S1	9,2	3534740001357
00005540	Complément pour stab. S2 à partir de S1	5,9	3534740001364
00005230	Complément pour stab. S3 à partir de S2	12,0	3534740001258
00080450	Goupille RCM 12	0,2	3534740014197

TOUR GENERIS 900

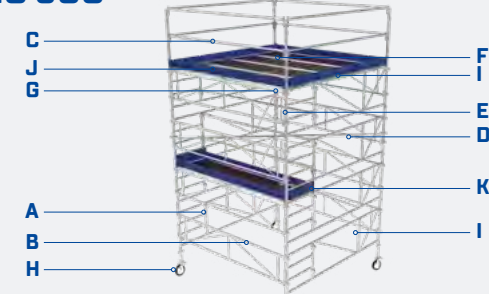

Référence	Désignation	Poids (kg)	Gencod
A 04100900	Cadre 1,00 x 3,00 m	20,0	3534740128573
B 04100902	Garde-corps 3,00 x 0,50 m	13,4	3534740128597
C 00010520	Lisse RCM6 3,00 m	4,2	3534740001715
D 04100905	Diagonale à frapper	8,7	3534740130088
E 04100904	Montant 1,00 m 4 douilles	2,25	3534740130071
F 04010320	Plancher standard 3,00 x 0,73 m R 08 C	25	3534740134437
G 04010335	Plancher à trappe 3,00 x 0,73 m R 08 CT	27,5	3534740134482
H 04100903	Pied à roue Ø 250 800 kg	8,5	3534740130064
I 04100906	Plinthe 3,00 m avec fixations 4 plateaux	7,5	3534740130095
J 00015685	PB300 plinthe bois traitée bleue	6,53	3534740002637
K 04100908	Plinthe 0,80 m avec fixations	2,9	3534740130118
00005535	Stabilisateur S1	9,2	3534740001357
00005540	Complément pour stab. S2 à partir de S1	5,9	3534740001364
00080450	Goupille RCM 12	0,2	3534740014197

NOS MARCHEPIEDS

PROBAT

PAGE 65



MAGNUM 3

PAGE 64



MODUL
PAGE 71













MP PRO
PAGE 66



- PLATES-FORMES
- ÉCHAFAUDAGES ROULANTS
- MARCHEPIEDS
- ÉCHELLES
- ÉCHAFAUDAGES FIXES
- MONTE-MATÉRIAUX
- PROTECTIONS ANTI-CHUTES
- CRINOLINES
- SOLUTIONS MODULAIRES

GUIDE DE CHOIX MARCHEPIEDS

UNIVERSELS

	MAXIBAT	KOLOS	MP PRO	PROBAT	MAGNUM 3
					
	L'INCONTOURNABLE DES CHANTIERS	MARCHES EXTRA LARGES	LE BEST SELLER	LE PLUS RÉSISTANT	FACILE À DÉPLACER
Usage	Intensif	Ultra intensif	Ultra intensif	Ultra intensif	Ultra intensif
Matériau	Aluminium	Aluminium peint	Aluminium anodisé	Aluminium	Aluminium
Hauteur d'accès maxi	4,28 m	4,28 m	4,64 m	4,37 m	4,13 m
Norme	EN 131	EN 131	EN 131	EN 131	EN 131
Label	 Réf. NF 93	 Réf. NF 93 sauf modèles 9 et 10 marches	 Réf. NF 93	 Réf. NF 93	 Réf. NF 93
Classe	Professionnelle	Professionnelle	Professionnelle	Professionnelle	Professionnelle
Page	68	67	66	65	64

SPÉCIFIQUES MÉTIERS

ÉLECTRICITÉ	FAIBLE HAUTEUR	FAIBLE HAUTEUR	INDUSTRIE	INDUSTRIE	INDUSTRIE	INDUSTRIE	INDUSTRIE	INDUSTRIE
								
COMPACT FIBRE	ÉCHELLE DOUBLE DE CHANTIER	COBRA	STEPIUM	MODUL	PODIUM	CONFORT FIXE	CONFORT PLIANT	CONFORT PLIANT XL
+ ISOLANT				+ MULTIPLES OPTIONS	+ PLATE-FORME GRAND CONFORT		+ ULTRA LÉGER ET COMPACT	+ LARGE PLATE-FORME
Intensif	Intensif	Régulier	Intensif	Intensif	Intensif	Intensif	Intensif	Intensif
Mixte aluminium / fibre de verre	Aluminium anodisé	Aluminium	Aluminium	Aluminium	Aluminium	Aluminium	Aluminium	Aluminium
3,61 m	2,88 m	2,50 m	2,59 m	3,00 m	2,98 m	2,70 m	2,94 m	2,70 m
EN 131 / Test conforme EN 50528	EN 131		EN 14183	EN 14183	EN 14183	EN 14183	EN 14183	EN 14183
 Réf. NF 93								
Professionnelle	Professionnelle	Domestique	Professionnelle	Professionnelle	Professionnelle	Professionnelle	Professionnelle	Professionnelle
69	70	69	70	71	72	72	73	73

MAGNUM 3

LE MARCHEPIED HAUTE SÉCURITÉ.



Flashez pour plus d'infos
Fiche produit, notice, photos, ...

Norme **EN 131** | Décret **96 333** | Garantie (ans) **5**

+ FACILE À DÉPLACER

- Montants en tube rond diamètre 50 mm extrêmement rigides et résistants
- Système de repose-pieds aluminium pliant et hyper robuste
- Large plate-forme 390 x 382 mm
- Marches de 100 mm striées antidérapantes grand confort
- Rampes d'accès pour une sécurité maximum à la montée et à la descente
- Les embouts de marches sont en aluminium moulé anti-rotation (brevet n°9906091)
- Sabots enveloppants haute sécurité
- Garde-corps anti-basculement avant : hauteur 770 mm
- Les roulettes sur le plan de béquille facilitent le déplacement lorsque le produit est replié

Système de verrouillage du garde-corps



Sabots enveloppants, montants Ø 50 mm



Tablette aluminium porte-outils avec crochet porte seau intégré



Marches 100 mm avec embout aluminium moulé anti-rotation



Roulettes de déplacement Ø 100 mm

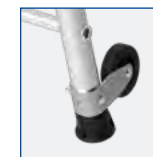

Modèle présenté : 02376505

Aluminium **Ultra intensif** **Sol plat** **Charge maxi 150 kg** **Classe professionnelle** **Recyclable jusqu'à 86 %**

Référence	Nombre d'échelons / de marches	Hauteur du produit replié (m)	Hauteur du plancher maximum (m)	Hauteur d'accès maximum (m)	Empattement au sol (réglage maximum) (m)	Largeur hors tout (sans stab) (m)	Section des montants (mm)	Poids (kg)	Gencod
02376504	4	2,13	0,95	2,95	0,98	0,69	50	15	3178740215200
02376505	5	2,38	1,20	3,20	1,14	0,72	50	16,60	3178740215217
02376506	6	2,63	1,42	3,42	1,30	0,75	50	18,30	3178740215224
02376507	7	2,88	1,66	3,66	1,46	0,78	50	20	3178740215231
02376508	8	3,13	1,90	3,90	1,62	0,81	50	22	3178740215248
02376509	9	3,38	2,13	4,13	1,78	0,84	50	23,70	3178740215255

Le repose-pieds est compté comme une marche. 2 sangles de sécurité à partir du 8 marches.



PROBAT

L'ALUMINIUM SURDIMENSIONNÉ



Flashez pour plus d'infos
Fiche produit, notice, photos, ...

Norme **EN 131** | Décret **96 333** | Garantie (ans) **5**

LE PLUS RÉSISTANT

- Montants en tube rond diamètre 50 mm extrêmement rigides et résistants
- Système de repose-pieds aluminium pliant, breveté et hyper-robuste
- Large plate-forme de 390 x 382 mm
- Marches de 100 mm de largeur grand confort
- Garde-corps anti-basculément avant : hauteur 770 mm

**Large plate-forme
390 x 382 mm**



**Sabots
enveloppants,
montants Ø 50 mm**



**Tablette aluminium
porte-outils avec
crochet porte seau
intégré**



**Système de
pliage (brevet
N° 9906864)**



**Marches 100 mm
avec embout
aluminium moulé
anti-rotation**



Modèle présenté : 02376005

Aluminium **Ultra intensif** **Sol plat** **Charge maxi 150 kg** **Classe professionnelle** **Recyclable jusqu'à 86 %**

Référence	Nombre d'échelons / de marches	Hauteur du produit replié (m)	Épaisseur du produit replié (m)	Hauteur du plancher maximum (m)	Hauteur d'accès maximum (m)	Empattement au sol (réglage maximum) (m)	Largeur hors tout (sans stab) (m)	Section des montants (mm)	Poids (kg)	Gencod
02376004	4	1,91	0,32	0,95	2,95	0,98	0,69	50	10,80	3178740025380
02376005	5	2,16	0,32	1,20	3,20	1,14	0,72	50	12,40	3178740025397
02376006	6	2,41	0,32	1,42	3,42	1,30	0,75	50	14,50	3178740025403
02376007	7	2,66	0,32	1,66	3,66	1,46	0,78	50	15,50	3178740025410
02376008	8	2,91	0,32	1,90	3,90	1,62	0,81	50	17	3178740025427
02376009	9	3,16	0,32	2,13	4,13	1,78	0,84	50	19,60	3178740025434
02376010	10	3,41	0,32	2,37	4,37	1,94	0,87	50	21,50	3178740025441

Le repose-pieds est compté comme une marche. 2 sangles de sécurité à partir du 8 marches.



PLATES-FORMES
ÉCHAFAUDAGES ROULANTS
MARCHEPIEDS
ÉCHELLES
ÉCHAFAUDAGES FIXES
MONTE-MATÉRIAUX
PROTECTIONS ANTI-CHUTES
CRINOLINES
SOLUTIONS MODULAIRES

MP PRO

LA RÉFÉRENCE EUROPÉENNE DES PROFESSIONNELS



Flashez pour plus d'infos
Fiche produit, notice, photos, ...

Norme **EN 131** | Décret **96 333** | Garantie (ans) **5**

LE BEST SELLER

- Montants anodisés pour un travail mains propres
- Plate-forme renforcée antidérapante de 280 x 250 mm.
- Liaison montants/marches avec pièce technique d'extrémité anti-rotation
- Articulations aluminium montées sur pièce polyamide (aucun risque de grippage)
- Évasement du plan de montée pour une meilleure stabilité
- Marches de 90 mm de largeur
- Sabots enveloppants haute sécurité
- Garde-corps anti-basculement avant : hauteur 656 mm

Rampes en option



Roulettes autobloquantes escamotables en option (3 à 5 marches)



Porte-outils, support perceuse, visseuse, logement vis avec couvercle et crochet



Montants aluminium anodisé



Marches 90 mm

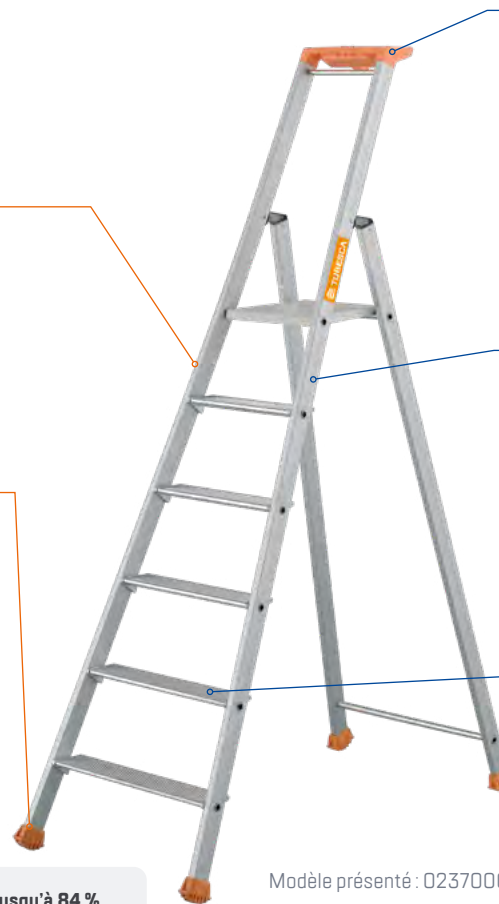

Modèle présenté : 02370006

- Aluminium anodisé
- Ultra intensif
- Sol plat
- Charge maxi 150 kg
- Classe professionnelle
- Recyclable jusqu'à 84 %

Référence	Nombre d'échelons / de marches	Hauteur du produit replié (m)	Épaisseur du produit replié (m)	Hauteur du produit hors tout (m)	Hauteur du plancher maximum (m)	Hauteur d'accès maximum (m)	Empattement au sol (réglage maximum) (m)	Largeur hors tout (sans stab) (m)	Poids (kg)	Gencod
02370003	3	1,48	0,15	1,32	0,66	2,66	0,79	0,49	4,80	3178740001681
02370004	4	1,73	0,16	1,54	0,88	2,88	0,95	0,52	6,40	3178740001421
02370005	5	1,97	0,16	1,75	1,10	3,10	1,10	0,58	7,50	3178740001063
02370006	6	2,21	0,16	1,97	1,32	3,32	1,25	0,62	8,70	3178740004583
02370007	7	2,46	0,16	2,19	2,46	4,46	1,41	0,66	10,30	3178740002015
02370008	8	2,70	0,16	2,41	2,70	4,70	1,56	0,70	11,60	3178740000400
02370009	9	2,94	0,16	2,64	1,98	3,98	1,71	0,74	13,40	3178740002794
02370010	10	3,18	0,16	2,85	2,20	4,20	1,87	0,80	17,20	3178740000882
02370011	11	3,43	0,16	3,08	2,42	4,42	2,02	0,84	18,90	3178740003197
02370012	12	3,67	0,16	3,29	2,64	4,64	2,18	0,88	20,60	3178740002466
09020003	Rampe 3 et 4 marches								1,00	3178740004507
09020005	Rampe 5 et 6 marches								1,00	3178740002985
09020007	Rampe 7 et 8 marches								1,00	3178740000691
09020009	Rampe 9 marches								1,00	3178740003531
09019000	Roulettes escamotables 3 au 5 marches								0,76	3178740011932

Le repose-pieds est compté comme une marche.
2 sangles de sécurité pour 023700010 à 023700012. Le remplacement des sangles ne peut se faire qu'en usine.
Les roulettes escamotables ne se montent que sur les modèles 3 à 5 marches.
Les modèles 10, 11 et 12 marches sont équipés de rampes. Les rampes sont disponibles en options pour les modèles de 3 à 9 marches.

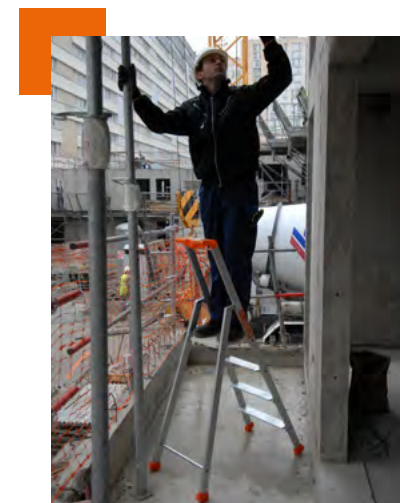

KOLOS

LE MARCHEPIED ULTRA CONFORT



Flashez pour plus d'infos
Fiche produit, notice, photos, ...

Norme **EN 131** | Décret **96 333** | Garantie (ans) **5**

MARCHES EXTRA-LARGES

- Marches serties antidérapantes de largeur 110 mm en aluminium extrudé
- Articulations monobloc en composite, nervurées, ultra-résistantes
- Porte-outils avec fermeture intégrée
- Plate-forme large de 280 x 250 mm
- Sabots enveloppants antidérapants avec témoin d'usure
- Montants en peinture époxy

Rampe d'accès en option



Marches 110 mm



Porte-outils avec fermeture intégrée



Liaison montants/échelons très résistante

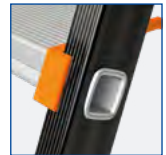

Sabots enveloppants haute sécurité



Modèle présenté : 02375815

- Aluminium peint
- Ultra intensif
- Sol plat
- Charge maxi 150 kg
- Classe professionnelle
- Recyclable jusqu'à 94 %

Référence	Nombre d'échelons / de marches	Hauteur du produit replié (m)	Épaisseur du produit replié (m)	Hauteur du plancher maximum (m)	Hauteur d'accès maximum (m)	Empattement au sol (réglage maximum) (m)	Largeur hors tout (sans stab) (m)	Poids (kg)	Gencod
02375813	3	1,44	0,13	0,66	2,66	0,75	0,43	4,80	3178740203016
02375814	4	1,69	0,13	0,89	2,89	0,91	0,46	5,80	3178740203023
02375815	5	1,94	0,13	1,12	3,12	1,06	0,48	6,80	3178740203030
02375816	6	2,19	0,13	1,36	3,36	1,22	0,51	7,80	3178740203047
02375817	7	2,44	0,13	1,59	3,59	1,37	0,54	9	3178740203054
02375818	8	2,68	0,13	1,82	3,82	1,52	0,56	10,10	3178740203061
02375819	9	2,94	0,14	2,05	4,05	1,67	0,59	11,50	3178740243197
02375820	10	3,19	0,14	2,28	4,28	1,82	0,62	12,60	3178740243203
02376450	Rampe d'accès							0,60	3178740160753

Le repose-pieds est compté comme une marche. Les modèles 7 à 10 marches sont équipés de sangles. Les modèles 9 et 10 marches ne sont pas labélisés NF. La béquille arrière des 9 et 10 marches est renforcée par un croisillon.

Ⓢ Référence à la demande

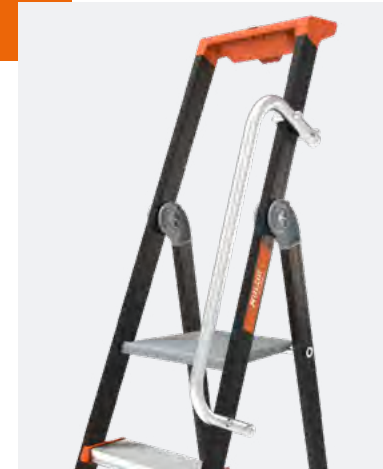

MAXIBAT

LA VALEUR SÛRE DES PROFESSIONNELLS



Flashez pour plus d'infos
Fiche produit, notice, photos, ...

Norme **EN 131** | Décret **96 333** | Garantie (ans) **5**

L'INCONTOURNABLE DES CHANTIERS

- Articulations nervurées, ultra-résistantes
- Repose-pieds 280 x 250 mm résistant aux efforts intensifs
- La liaison marches / montants sertie est très fiable et résistante

Rampe d'accès en option



Marches striées 80 mm antidérapantes serties sur les montants



Porte-outils avec logement perceuse et visserie



Crochet porte seau 10 kg maxi



Sabots enveloppants antidérapants



Modèle présenté : 02375105

- Aluminium
- Intensif
- Sol plat
- Charge maxi 150 kg
- Classe professionnelle
- Recyclable jusqu'à 90 %

Référence	Nombre d'échelons / de marches	Hauteur du produit replié (m)	Épaisseur du produit replié (m)	Hauteur du plancher maximum (m)	Hauteur d'accès maximum (m)	Empattement au sol (réglage maximum) (m)	Largeur hors tout (sans stab) (m)	Poids (kg)	Gencod
02375103	3	1,44	0,13	0,66	2,66	0,75	0,43	4,40	3178740048259
02375104	4	1,69	0,13	0,89	2,89	0,90	0,46	5,10	3178740048266
02375105	5	1,94	0,13	0,11	2,11	1,06	0,48	5,90	3178740048273
02375106	6	2,19	0,13	1,36	3,36	1,22	0,51	6,80	3178740048280
02375107	7	2,44	0,13	1,59	3,59	1,37	0,54	7,50	3178740048297
02375108	8	2,68	0,13	1,82	3,82	1,52	0,56	8,30	3178740048303
02375109	9	2,93	0,13	2,05	4,05	1,68	0,59	9,20	3178740048310
02375110	10	3,18	0,13	2,28	4,28	1,88	0,61	10,10	3178740048327
02376450	Rampe d'accès							0,60	3178740160753

2 sangles de sécurité du 7 au 10 marches. Le repose-pieds est considéré comme une marche. La béquille arrière des modèles 9 et 10 marches est renforcée par un croisillon.

⊗ Référence à la demande



COMPACT FIBRE

L'ESSENTIEL PROFESSIONNEL, L'ISOLATION EN PLUS



Flashez pour plus d'infos
Fiche produit, notice, photos, ...

Norme **EN 131** / Test électrique conforme **EN 50528** | Décret **96 333** | Garantie (ans) **2**



- Les articulations sont anti-grippage
- Béquille arrière plus large que le plan de montée pour une meilleure stabilité
- Les montants en fibre de verre garantissent contre les chocs électriques
- Liaison sertie carrée sans vis ni rivet

Mixte aluminium/fibre de verre Intensif Sol plat Charge maxi 150 kg Classe professionnelle

Référence	Nombre d'échelons / de marches	Hauteur du produit replié (m)	Épaisseur du produit replié (m)	Hauteur du plancher maximum (m)	Hauteur d'accès maximum (m)	Empattement au sol (réglage maximum) (m)	Largeur hors tout (sans stab) (m)	Poids (kg)	Gencod
04472003	3	1,45	0,09	0,69	2,69	0,75	0,44	5,90	3178740027759
04472004	4	1,70	0,09	0,92	2,92	0,91	0,44	6,90	3178740027766
04472005	5	1,95	0,09	1,15	3,15	1,10	0,46	8	3178740027773
04472006	6	2,20	0,09	1,38	3,38	1,25	0,49	9,40	3178740027780
04472007	7	2,45	0,09	1,61	3,61	1,40	0,51	11	3178740027797

04472006 et 04472007 avec 2 sangles. Le repose-pieds est compté comme une marche.



Porte-outils avec logement perceuse / visserie et crochet porte seuil



Sabots enveloppants antidérapants à pans coupés



Modèle présenté : 04472005

COBRA

LE BANC MULTI-USAGES



Flashez pour plus d'infos
Fiche produit, notice, photos, ...

Garantie (ans) **2**

- Plateau équipé de bandes rugueuses antidérapantes par projection carbone
- Sabots à pans coupés antidérapants
- Marches antidérapantes de 80 mm
- Plate-forme de 965 x 300 mm
- Modèle repliable pour le stockage avec système de verrouillage anti-repliement

Aluminium Régulier Sol plat Charge maxi 150 kg Classe domestique

Référence	Nombre d'échelons / de marches	Hauteur du produit replié (m)	Épaisseur du produit replié (m)	Hauteur du plancher maximum (m)	Hauteur d'accès maximum (m)	Empattement au sol (réglage maximum) (m)	Largeur hors tout (sans stab) (m)	Poids (kg)	Gencod
02374350	2	0,97	0,30	0,49	2,50	1,28	0,38	7,80	3178740162191

Le repose-pieds est compté comme une marche.



Modèle présenté : 02374350



ÉCHELLE DOUBLE DE CHANTIER

LA DOUBLE ANODISÉE.



Flashez pour plus d'infos
Fiche produit, notice, photos, ...

Norme **EN 131** | Décret **96 333** | Garantie (ans) **5**

- Marches grand confort 90 mm striées antidérapantes
- Plate-forme de 350 x 220 mm
- Système anti-rotation breveté, liaison rigide marches/montants
- Montants anodisés pour un travail, mains propres
- Sabots haute sécurité enveloppants antidérapants interchangeables
- Compas aluminium anti-repliement

Aluminium **Intensif** **Sol plat** **Charge maxi 150 kg** **Classe professionnelle** **Recyclable jusqu'à 78 %**

Référence	Nombre d'échelons / de marches	Hauteur du produit replié (m)	Épaisseur du produit replié (m)	Hauteur du produit tout (m)	Hauteur du plancher maximum (m)	Hauteur d'accès maximum (m)	Empattement au sol (réglage maximum) (m)	Largeur hors tout (sans stab) (m)	Poids (kg)	Gencod
02374103	3	0,75	0,21	0,67	0,67	2,67	0,80	0,49	4,40	3178740033828
02374104	4	1,02	0,21	0,89	0,88	2,88	1	0,89	5,80	3178740033835

Le repose-pieds est compté comme une marche.

Sabots enveloppants antidérapants



Modèle présenté : 02374103

Marches grand confort 90 mm

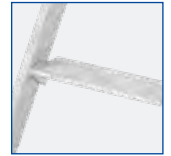

STEPIMUM

LÉGER ET COMPACT



Flashez pour plus d'infos
Fiche produit, notice, photos, ...

Norme **EN 14183** | Décret **96 333** | Garantie (ans) **2**

- Marches grand confort 200 mm
- Très léger et compact
- Simple et rapide à assembler
- Produit livré dans un carton (à monter soi-même avec notice de montage incluse)

Aluminium **Intensif** **Sol plat** **Charge maxi 150 kg** **Classe professionnelle** **Recyclable jusqu'à 93 %**

Référence	Nombre d'échelons / de marches	Hauteur du produit hors tout (m)	Hauteur du plancher maximum (m)	Hauteur d'accès maximum (m)	Empattement au sol (réglage maximum) (m)	Largeur hors tout (sans stab) (m)	Poids (kg)	Gencod
02374722	2	0,39	0,39	2,39	0,54	0,63	3,40	3178740222161
02374723	3	0,59	0,59	2,59	0,70	0,63	5,10	3178740222178

Le repose-pieds est compté comme une marche.

Sabots crantés antidérapants



Modèle présenté : 02374722



MODUL

LE CONFORT SUR-MESURE



Flashez pour plus d'infos
Fiche produit, notice, photos, ...

Norme **EN 14183** | Décret **96 333** | Garantie (ans) **5**

MULTIPLES OPTIONS

- Gamme complète : 5 hauteurs d'accès avec marches aluminium
- Marchepied d'appont très souvent utilisé dans l'industrie
- Plate-forme de 560 x 400 mm et marches striées antidérapantes de largeur 200 mm
- Les marches sont remplaçables
- Des rampes latérales en série ou en option peuvent se monter pour accroître la sécurité anti-chute (à partir du 3 marches)
- Ce produit est un moyen d'accès et non un poste de travail

Rampe d'accès en option à partir du 3 marches



Modèle présenté : 02379833



Modèle présenté : 02379853

Roulettes escamotables en option



- Aluminium
- Intensif
- Sol plat
- Charge maxi 150 kg
- Classe professionnelle
- Recyclable jusqu'à 94 %

Référence	Nombre d'échelons / de marches	Hauteur du produit hors tout (m)	Hauteur du plancher maximum (m)	Hauteur d'accès maximum (m)	Empattement au sol (réglage maximum) (m)	Largeur hors tout (sans stab) (m)	Poids (kg)	Gencod
02379831	1	0,20	0,20	2,20	0,40	0,52	2,60	3178740152680
02379832	2	0,40	0,40	2,40	0,64	0,67	4,20	3178740152697
02379833	3	0,60	0,60	2,60	0,86	0,67	5,90	3178740152703
02379834	4	0,80	0,80	2,80	1,07	0,67	7,70	3178740152710
02379835	5	1,00	1,00	3,00	1,28	0,67	9,80	3178740152727
02379813	Roulettes escamotables						1,50	3178740152765
02379814	Kit rampe						1,30	3178740152772

Le repose-pieds est compté comme une marche.

MODUL AVEC KIT 1 RAMPE LATÉRALE



Flashez pour plus d'infos
Fiche produit, notice, photos, ...

Référence	Nombre d'échelons / de marches	Hauteur du produit hors tout (m)	Hauteur du plancher maximum (m)	Hauteur d'accès maximum (m)	Empattement au sol (réglage maximum) (m)	Largeur hors tout (sans stab) (m)	Poids (kg)	Gencod
02379853	3	0,60	0,60	2,60	0,86	0,67	7,30	3178740152734
02379854	4	0,80	0,80	2,80	1,07	0,67	9,10	3178740152741
02379855	5	1,00	1,00	3,00	1,28	0,67	11,10	3178740152758
02379813	Roulettes escamotables						1,50	3178740152765
02379814	Kit rampe						1,30	3178740152772

Le repose-pieds est compté comme une marche.



PODIUM

LE CONFORT KING SIZE



Flashez pour plus d'infos
Fiche produit, notice, photos, ...

Norme **EN 14183** | Décret **96 333** | Garantie (ans) **5**

PLATE-FORME GRAND CONFORT

- Marches striées très larges de 200 mm
- Très confortable d'utilisation par sa plate-forme de 600 x 600 mm
- Ne peut pas être monté avec garde-corps frontal seul, montage impératif avec garde-corps latéral

Aluminium **Intensif** **Sol plat** **Charge maxi 150 kg** **Classe professionnelle** **Recyclable jusqu'à 94 %**

Modèle présenté : 02374203

Référence	Nombre d'échelons / de marches	Hauteur du produit hors tout (m)	Hauteur du plancher maximum (m)	Hauteur d'accès maximum (m)	Empattement au sol (réglage maximum) (m)	Largeur hors tout (sans stab) (m)	Poids (kg)	Gencod
02374202	2	0,49	0,49	2,49	0,92	0,72	7,20	3178740039776
02374203	3	0,74	0,74	2,74	1,09	0,72	10	3178740039738
02374204	4	0,98	0,98	2,98	1,25	0,72	12,30	3178740039745
02374208	Rampe latérale						3	3178740153045
02374209	Rampe frontale						3,30	3178740153052
02374599	Kit 2 roues Ø 100 mm						0,60	3178740074326
02379499	Porte-outils textile à fixer						0,50	3178740160487

Le repose-pieds est compté comme une marche. Produits livrés sans rampes. © Référence à la demande

**Kit 2 roues
Ø 100 mm
en option**



**Porte-outils
à fixer sur le
garde-corps
en option**



Modèle présenté : 02374203
équipé de 2 rampes latérales
et 1 rampe frontale

CONFORT FIXE

LE MARCHEPIED INDUSTRIEL



Flashez pour plus d'infos
Fiche produit, notice, photos, ...

Norme **EN 14183** | Décret **96 333** | Garantie (ans) **5**

- Garde-corps hauteur 650 mm fixe et rigide avec porte-outils intégré
- Repose-pieds confortable antidérapant 400 x 400 mm
- Marches extra larges de 200 mm
- Plan arrière vertical pour s'approcher au mieux de la zone de travail
- Sabots antidérapants ultra larges

Aluminium **Intensif** **Sol plat** **Charge maxi 150 kg** **Classe professionnelle** **Recyclable jusqu'à 91 %**

Modèle présenté : 02374503

Référence	Nombre d'échelons / de marches	Hauteur du produit hors tout (m)	Hauteur du plancher maximum (m)	Hauteur d'accès maximum (m)	Empattement au sol (réglage maximum) (m)	Largeur hors tout (sans stab) (m)	Poids (kg)	Gencod
02374503	3	2,70	0,70	2,70	1,03	0,51	8,30	3178740074302
02374599	Kit 2 roues Ø 100 mm						0,60	3178740074326
02379499	Porte-outils textile à fixer						0,50	3178740160487

Le repose-pieds est compté comme une marche. © Référence à la demande

**Kit 2 roues
Ø 100 mm
en option**



**Porte-outils intégré
dans le garde-corps**



CONFORT PLIANT

LE CONFORT TOUT SIMPLEMENT



Flashez pour plus d'infos
Fiche produit, notice, photos, ...

Norme **EN 14183** | Décret **96 333** | Garantie (ans) **5**

ULTRA LÉGER ET COMPACT

- Garde-corps repliable (hauteur 600 mm) sauf modèle 2 marches
- Bras anti-écartement articulé rigide et robuste
- Sabots antidérapants ultra larges
- Sac porte-outils inclus pour les modèles 3 et 4 marches

Aluminium **Intensif** **Sol plat** **Charge maxi 150 kg** **Classe professionnelle** **Recyclable jusqu'à 85 %**

Référence	Nombre d'échelons / de marches	Hauteur du produit replié (m)	Épaisseur du produit replié (m)	Hauteur du plancher maximum (m)	Hauteur d'accès maximum (m)	Empattement au sol (réglage maximum) (m)	Largeur hors tout (sans stab) (m)	Poids (kg)	Gencod
02379402	2	0,70	0,18	0,47	2,47	0,86	0,55	4,10	3178740149956
02379403	3	1,12	0,18	0,70	2,70	1,09	0,55	6,10	3178740149963
02379404	4	1,40	0,18	0,94	2,94	1,33	0,55	7,50	3178740149970
02374599	Kit 2 roues Ø 100 mm							0,60	3178740074326

Le repose-pieds est compté comme une marche. Le garde-corps concerne uniquement les modèles 3 et 4 marches.

Marches larges de 420 x 200 mm



Porte-outils textile en série sur les modèles 3 et 4 marches



Goupille imperdable de fixation du garde-corps



Modèle présenté : 02379403



Kit 2 roues Ø 100 mm en option



Porte-outils à fixer sur le garde-corps en option



Blocage du garde-corps



Modèle présenté : 02374603

CONFORT PLIANT XL

LE COMPAGNON DES «PROS» DU BÂTIMENT



Flashez pour plus d'infos
Fiche produit, notice, photos, ...

Norme **EN 14183** | Décret **96 333** | Garantie (ans) **5**

LARGE PLATE-FORME

- Garde-corps hauteur 600 mm repliable avec possibilité de porte-outils (en option réf. 02379499)
- Repose-pieds confortable antidérapant 400 x 400 mm
- Marches très confortables, striées, antidérapantes largeur 200 mm
- Sabots articulés antidérapants ultra larges 100 x 55 mm

Aluminium **Intensif** **Sol plat** **Charge maxi 150 kg** **Classe professionnelle** **Recyclable jusqu'à 89 %**

Référence	Nombre d'échelons / de marches	Hauteur du produit replié (m)	Épaisseur du produit replié (m)	Hauteur du produit hors tout (m)	Hauteur du plancher maximum (m)	Hauteur d'accès maximum (m)	Empattement au sol (réglage maximum) (m)	Largeur hors tout (sans stab) (m)	Poids (kg)	Gencod
02374603	3	1,28	0,26	1,28	0,70	2,70	1,09	0,51	9,20	3178740074319
02374599	Kit 2 roues Ø 100 mm								0,60	3178740074326
02379499	Porte-outils textile à fixer								0,50	3178740160487

Le repose-pieds est compté comme une marche. ☉ Référence à la demande

NOS ÉCHELLES

PLATINIUM TRANSFORMABLE 3 PLANS

PAGE 81



EVOKLIP

PAGE 97



ÉCHELLE D'ACCÈS CAMION

PAGE 98



ÉCHELLE DE FOUILLE

PAGE 100



SOLUTIONS
MODULAIRES

CRINOLINES

PROTECTIONS
ANTI-CHUTES

MONTE-
MATÉRIAUX

ÉCHAFAUDAGES
FIXES

ÉCHELLES

MARCHEPIEDS









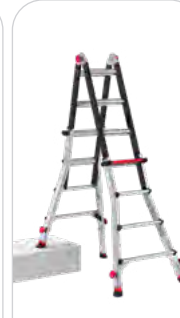

ÉCHAFAUDAGES
ROULANTS

PLATES-FORMES

GUIDE DE CHOIX ÉCHELLES UNIVERSELLES

ARTICULÉES ET TÉLESCOPIQUES







SIMPLES

									
Usage	Intensif	Intensif	Ultra intensif	Ultra intensif	Intensif	Modéré	Intensif	Ultra intensif	Ultra intensif
Matériau	Mixte aluminium/acier	Aluminium	Aluminium	Aluminium	Aluminium	Aluminium	Aluminium	Aluminium	Aluminium
Hauteur d'accès maxi	4,20 m	5,64 m	6,06 m	4,98 m	5,30 m	4,87 m	6,12 m	7,82 m	5,81 m
Décalage de niveau		✓	✓	✓					
Norme	EN 131-4	EN 131-4	EN 131-4	EN 131-4	EN 131-6	EN 131	EN 131	EN 131	EN 131
Label						 Réf. NF 93	 Réf. NF 93	 Réf. NF 93	
Classe	Professionnelle	Professionnelle	Professionnelle	Professionnelle	Professionnelle	Domestique	Professionnelle	Professionnelle	Professionnelle
Page	96	96	94	95	93	92	89	85	86

À COULISSES

					
STARLINE COULISSE À MAIN AVEC/SANS CROCHETS	PRONOR COULISSE À MAIN AVEC/SANS CROCHETS	PLATINIUM COULISSE À MAIN AVEC/SANS CROCHETS	STARLINE COULISSE À CORDE	PRONOR COULISSE À CORDE	PLATINIUM COULISSE À CORDE
Modéré	Intensif	Ultra intensif	Modéré	Intensif	Ultra intensif
Aluminium	Aluminium	Aluminium	Aluminium	Aluminium	Aluminium
6,82 m	6,93 m	10,90 m	8,78 m	13,67 m	17,05 m
EN 131	EN 131	EN 131	EN 131	EN 131	EN 131
	 Réf. NF 93	 Réf. NF 93 sauf modèles à crochets et 3 plans		 Réf. NF 93	 Réf. NF 93
Domestique	Professionnelle	Professionnelle	Domestique	Professionnelle	Professionnelle
91	89	84-85	91	88	83











TRANSFORMABLES

			
STARLINE TRANSFORMABLE	PRONOR TRANSFORMABLE	PLATINIUM TRANSFORMABLE	PLATINIUM DOUBLE ÉVASÉE
Modéré	Intensif	Ultra intensif	Ultra intensif
Aluminium	Aluminium	Aluminium	Aluminium
8,24 m	8,83 m	8,59 m	3,31 m
✓	✓	✓	
EN 131	EN 131	EN 131	EN 131
	 Réf. NF 93	 Réf. NF 93	 Réf. NF 93
Domestique	Professionnelle	Professionnelle	Professionnelle
90	87	81	86

GUIDE DE CHOIX ÉCHELLES SPÉCIFIQUES MÉTIERS























COUVERTURE — CONSTRUCTION / GROS ŒUVRE

MAINTENANCE

									
	EVOKLIP	ÉCHELLE D'ACCÈS CAMION	ÉCHELLE D'ACCÈS DALLE	ÉCHELLE DE FOUILLE	PREMUR	SIMPLE MIXTE ALU/ACIER	SIMPLE ÉVASÉE MIXTE ACIER/ALU	AUTOSTABLE TOUT ALU	GRS TOUT ALU
Usage	Intensif	Ultra intensif	Ultra intensif	Ultra intensif	Ultra intensif	Ultra intensif	Ultra intensif	Intensif	Intensif
Matériau	Aluminium	Aluminium	Aluminium	Aluminium	Aluminium	Mixte aluminium/acier	Mixte aluminium/acier	Aluminium	Aluminium
Hauteur d'accès maxi	7,29 m longueur maxi	1,49 m hauteur plateau maxi	4,80 m hauteur dalle maxi	4,75 m profondeur d'accès maxi	4,64 m	5,92 m	5,82 m	4,95 m	4,95 m
Décalage de niveau		✓	✓	✓	✓				
Norme						EN 131	EN 131	NF E 85211	NF E 85211
Label						 Réf. NF 93	 Réf. NF 93		
Classe						Professionnelle	Professionnelle		
Page	97	98	99	100	98	80	80	102	102

ÉLECTRICITÉ

POMPIERS

											
ÉCHELLE LAVEUR DE VITRE	MEUNIÈRE ALU À MARCHES	SIMPLE ISOLANTE	COULISSE À MAIN ISOLANTE	COULISSE À CORDE ISOLANTE	ISOLEX COULISSE À CORDE	DOUBLE ISOLANTE	TRANSFOR- MABLE ISOLANTE	SIMPLE FIXE À CROCHETS POMPIERS	SIMPLE PLIANTE À CROCHETS POMPIERS	COULISSE À MAIN POMPIERS	COULISSE À CORDE POMPIERS
Régulier	Ultra intensif	Ultra intensif	Ultra intensif	Ultra intensif	Ultra intensif	Ultra intensif	Ultra intensif	Ultra intensif	Ultra intensif	Ultra intensif	Ultra intensif
Aluminium	Aluminium	Mixte aluminium/ fibre de verre	Mixte aluminium/ fibre de verre	Mixte aluminium/ fibre de verre	Mixte aluminium/ fibre de verre	Mixte aluminium/ fibre de verre	Mixte aluminium/ fibre de verre	Aluminium	Aluminium	Aluminium	Aluminium
4,82 m	3,90 m	5,93 m	7,04 m	10,10 m	10,88 m	4,24 m	6,68 m	5,18 m	5,25 m	4,92 m	15,92 m
	EN 131	EN 131/ Test conforme EN 50528	EN 131/ Test conforme EN 50528	EN 131/ Test conforme EN 50528	EN 131/ Test conforme EN 50528	EN 131/ Test conforme EN 50528	EN 131/ Test conforme EN 50528	EN 1147 / NIT 331	EN 1147 / NIT 331	EN 1147 / NIT 331	EN 1147 / NIT 331
	 Réf. NF 93	 Réf. NF 93	 Réf. NF 93	 Réf. NF 93	 Réf. NF 93	 Réf. NF 93	 Réf. NF 93	 Réf. NF 93	 Réf. NF 93	 Réf. NF 93	 Réf. NF 93
Professionnelle	Professionnelle	Professionnelle	Professionnelle	Professionnelle	Professionnelle	Professionnelle	Professionnelle				
103	103	106	105	105	106	104	104	107	107	109	108

PLATINIUM TRANSFORMABLE 2 PLANS

L'ÉLITE DE LA TRANSFORMABLE



Flashez pour plus d'infos
Fiche produit, notice, photos, ...

Norme **EN 131** | Décret **96 333** | Garantie (ans) **5**

- Conçu pour supporter les efforts ultra-intensifs sur tout type de sol
- Des performances de résistance, de sécurité et de confort hors du commun
- Mise en place des plans, intuitive et automatique grâce au système Quick Safe
- L'articulation en aluminium moulée nervurée hyper-résistante est inarrachable
- Profils renforcés pour plus de stabilité et de durabilité
- Modèles testés pour supporter les contraintes des professionnels les plus exigeants
- Sangle amovible pour passage libre

Crochets de verrouillage du plan coulissant



Articulations nervurées intuitives et semi-automatiques pour une grande facilité à l'ouverture. Liaison très fiable et hyper robuste.



Espacement entre échelons 280 mm



Sabots enveloppants haute sécurité



Modèle présenté : 02442610

- Aluminium
- Ultra intensif
- Sol plat/Dénivelé
- Charge maxi 150 kg
- Classe professionnelle
- Recyclable jusqu'à 92 %

Référence	Nombre d'échelons / de marches	Hauteur du produit replié (m)	Hauteur du produit déplié / ouvert (réglage maximum) (m)	Hauteur d'accès minimum (m)	Hauteur d'accès maximum (m)	Empattement au sol (réglage maximum) (m)	Largeur hors tout (sans stab) (m)	Section des montants (mm)	Poids (kg)	Gencod
02442606	2x6	1,80	2,92	2,70	3,82	1,24	0,69	66	7,80	3178740187446
02442607	2x7	2,08	3,48	2,98	4,38	1,46	0,77	66	8,90	3178740187453
02442608	2x8	2,36	4,04	3,26	4,94	1,66	0,85	66	10	3178740187460
02442609	2x9	2,64	4,60	3,54	5,50	1,85	0,85	66	10,80	3178740187477
02442610	2x10	2,92	4,88	3,82	5,78	2,05	0,93	66	12	3178740187484
02442612	2x12	3,48	6	4,38	6,90	2,48	1,02	79	16,30	3178740187491



PLATINIUM TRANSFORMABLE 3 PLANS

LE MUST DE LA POLYVALENCE



Flashez pour plus d'infos
Fiche produit, notice, photos, ...

Norme **EN 131** | Décret **96 333** | Garantie (ans) **5**

- Conçu pour supporter les efforts ultra-intensifs sur tout type de sol
- Des performances de résistance, de sécurité et de confort hors du commun
- Mise en place des plans, intuitive et automatique grâce au système Quick Safe
- L'articulation en aluminium moulée nervurée hyper-résistante est inarrachable
- Profils renforcés pour plus de stabilité et de durabilité
- Modèles testés pour supporter les contraintes des professionnels les plus exigeants
- Le plan aérien est maintenu sur le plan intermédiaire par 2 coulisses hautes et 2 crochets bas dont un verrouillage de sécurité
- Sangle amovible pour passage libre coulisses hautes et crochets bas dont un verrouillage de sécurité

**Échelons
30 x 30 mm**



**3^{ème} plan indissociable
pour le modèle 3 x 12
échelons**



**Ultra-résistance
de l'échelon grâce
au sertissage à
double expansion**



**Base évasée pour
plus de stabilité**



Modèle présenté : 02443609

Aluminium
 Ultra intensif
 Sol plat/Dénivelé
 Charge maxi 150 kg
 Classe professionnelle
 Recyclable jusqu'à 92%

Référence	Nombre d'échelons / de marches	Hauteur du produit replié (m)	Hauteur du produit aérienne(m)	Hauteur du produit déplié / ouvert (réglage maximum) (m)	Hauteur d'accès minimum (m)	Hauteur d'accès aérienne (m)	Hauteur d'accès maximum (m)	Empattement au sol (réglage maximum) (m)	Largeur hors tout (sans stab) (m)	Section des montants (mm)	Poids (kg)	Gencod
02443607	3x7	2,09	3,41	4,89	3	4,33	5,80	1,45	0,84	66	13,10	3178740187927
02443608	3x8	2,37	3,69	5,17	3,28	4,61	6,08	1,54	0,93	66	14,80	3178740187934
02443609	3x9	2,65	4,25	6,01	3,56	5,17	6,92	1,85	1,02	79,50	18,20	3178740187941
02443610	3x10	2,93	4,81	6,85	3,84	5,73	7,76	1,97	1,10	79,50	20	3178740187958
02443612	3x12	3,49	5,65	7,69	4,40	6,57	8,59	2,47	1,18	79,50	24,30	3178740187965



PLATES-FORMES
ÉCHAFAUDAGES ROULANTS
MARCHEPIEDS
ÉCHELLES
ÉCHAFAUDAGES FIXES
MONTE-MATÉRIAUX
PROTECTIONS ANTI-CHUTES
CRINOLINES
SOLUTIONS MODULAIRES

PLATINIUM 500 COULISSE À CORDE 2 PLANS

LE TOP DU CONFORT ET DE LA SÉCURITÉ



Flashez pour plus d'infos
Fiche produit, notice, photos, ...

Norme **EN 131** | Décret **96 333** | Garantie (ans) **5**

- Les échelons de 30 x 30 mm présentent une surface plate sous le pied pour un meilleur confort
- L'espacement de 250 mm entre échelons apporte un grand confort (genou sur le 3^{ème} échelon)
- Les semelles des patins sont percées pour que les professionnels qui le souhaitent puissent fixer à l'aide d'un clou de charpentier l'échelle dans le sol

Aluminium **Ultra intensif** **Sol plat** **Charge maxi 150 kg** **Classe professionnelle** **Recyclable jusqu'à 90 %**

Référence	Nombre d'échelons / de marches	Hauteur du produit replié (m)	Hauteur du produit déplié / ouvert (réglage maximum) (m)	Hauteur d'accès minimum (m)	Hauteur d'accès maximum (m)	Largeur hors tout (sans stab) (m)	Section des montants (mm)	Poids (kg)	Gencod
02532311	2x11	2,98	4,98	3,88	5,88	1,25	76	20,50	3178740162559
02532313	2x13	3,48	5,98	4,38	6,88	1,25	76	23	3178740162566
02532316	2x16	4,23	6,98	5,13	7,88	1,25	76	27	3178740162573
02532318	2x18	4,73	7,98	5,63	8,88	1,25	76	29,50	3178740162580
02532320	2x20	5,23	8,98	6,13	9,88	1,27	90	35	3178740162597
02532322	2x22	5,73	9,98	6,63	10,88	1,27	101	41,50	3178740162603



Roulettes de déploiement Ø 125 mm



Semelles antidérapantes interchangeables



Modèle présenté : 02532311

PLATINIUM 500 COULISSE À CORDE 3 PLANS

LE TOP DES TRÈS GRANDES HAUTEURS



Flashez pour plus d'infos
Fiche produit, notice, photos, ...

Norme **EN 131** | Décret **96 333** | Garantie (ans) **5**

- Les semelles des patins sont percées pour que les professionnels qui le souhaitent puissent fixer à l'aide d'un clou de charpentier l'échelle dans le sol
- Déploiement aisé grâce à la coulisse à corde [corde traitée anti-U.V.]
- Ces modèles de très grandes hauteurs sont très demandés par les couvreurs et les afficheurs

Aluminium **Ultra intensif** **Sol plat** **Charge maxi 150 kg** **Classe professionnelle** **Recyclable jusqu'à 90 %**

Référence	Nombre d'échelons / de marches	Hauteur du produit replié (m)	Hauteur du produit déplié / ouvert (réglage maximum) (m)	Hauteur d'accès minimum (m)	Hauteur d'accès maximum (m)	Largeur hors tout (sans stab) (m)	Section des montants (mm)	Poids (kg)	Gencod
02533311	3x11	3,00	7	3,90	7,90	1,35	76	30	3178740162818
02533313	3x13	3,50	8,50	4,40	9,40	1,35	76	33,50	3178740162825
02533318	3x18	4,75	11,24	5,65	12,14	1,35	91/91/90	47,50	3178740162849
02533320	3x20	5,25	12,75	6,15	13,65	1,35	90/103/90	56,50	3178740162856



Échelons orientés, le pied repose à plat



Utilisation possible contre un mur



Modèle présenté : 02533311

PLATINIUM 300 COULISSE À CORDE 2 PLANS

L'ÉCHELLE IDÉALE DES MÉTIERS DE LA HAUTEUR



Flashez pour plus d'infos
Fiche produit, notice, photos, ...

Norme **EN 131** | Décret **96 333** | Garantie (ans) **5**

- Le plan supérieur est équipé de roulettes de déploiement noires non tachantes pour faciliter le déploiement sur les façades
- L'espacement de 280 mm entre échelons permet une plus grande légèreté du produit et une facilité de manipulation

Aluminium **Ultra intensif** **Sol plat** **Charge maxi 150 kg** **Classe professionnelle** **Recyclable jusqu'à 90 %**

Référence	Nombre d'échelons / de marches	Hauteur du produit replié (m)	Hauteur du produit déplié / ouvert (réglage maximum) (m)	Hauteur d'accès minimum (m)	Hauteur d'accès maximum (m)	Largeur hors tout (avec stab - réglage max) (m)	Section des montants (mm)	Poids (kg)	Gencod
02432310	2x10	2,97	4,93	3,87	5,83	1,23	76	19,50	3178740162634
02432312	2x12	3,53	6,05	4,43	6,95	1,23	76	21,50	3178740162641
02432314	2x14	4,09	6,89	4,99	7,79	1,23	76	24	3178740162658
02432316	2x16	4,65	8,02	5,55	8,92	1,23	76	26,50	3178740162665
02432318	2x18	5,22	9,14	6,12	10,04	1,23	90	33,50	3178740162672
02432320	2x20	5,78	9,98	6,68	10,88	1,23	90	35	3178740162689
02432323	2x23	6,62	11,94	7,52	12,84	1,23	101	40	3178740162702

⊗ Référence à la demande



Modèle présenté : 02432310

PLATINIUM 300 COULISSE À CORDE 3 PLANS

LA RÉFÉRENCE POUR LES PROS DE LA GRANDE HAUTEUR



Flashez pour plus d'infos
Fiche produit, notice, photos, ...

Norme **EN 131** | Décret **96 333** | Garantie (ans) **5**

- Les deux basculeurs en alu extrudé donnent à ce modèle une grande précision pour atteindre la bonne hauteur en toute sécurité
- L'espacement de 280 mm entre échelons permet une plus grande légèreté du produit et une facilité de manipulation

Aluminium **Ultra intensif** **Sol plat** **Charge maxi 150 kg** **Classe professionnelle** **Recyclable jusqu'à 90 %**

Référence	Nombre d'échelons / de marches	Hauteur du produit replié (m)	Hauteur du produit déplié / ouvert (réglage maximum) (m)	Hauteur d'accès minimum (m)	Hauteur d'accès maximum (m)	Largeur hors tout (avec stab - réglage max) (m)	Section des montants (mm)	Poids (kg)	Gencod
02433310	3x10	2,98	6,90	3,88	7,80	1,33	66/76/66	27	3178740162870
02433313	3x13	3,82	8,86	4,72	9,76	1,33	76/76/76	36	3178740162887
02433316	3x16	4,67	11,39	5,57	12,29	1,33	90/91/90	46,50	3178740162900
02433318	3x18	5,23	12,49	6,13	13,39	1,33	90/103/90	53,50	3178740162917
02433320	3x20	5,79	14,19	6,69	15,09	1,33	101/103/101	60,50	3178740162924
02433323	3x23	6,63	16,15	7,53	17,05	1,33	111/115/111	78	3178740162931

⊗ Référence à la demande



Modèle présenté : 02433310

PLATINIUM COULISSE À MAIN 2 PLANS

L'ÉCHELLE POUR LES HAUTEURS MOYENNES



Flashez pour plus d'infos
Fiche produit, notice, photos, ...

Norme **EN 131** | Décret **96 333** | Garantie (ans) **5**

- Profils renforcés avec échelons 30 x 30 mm
- Verrouillage du plan coulissant pour garantir la sécurité en position d'accès

Aluminium **Ultra intensif** **Sol plat** **Charge maxi 150 kg** **Classe professionnelle** **Recyclable jusqu'à 91 %**

Référence	Nombre d'échelons / de marches	Hauteur du produit replié (m)	Hauteur du produit déplié / ouvert (réglage maximum) (m)	Hauteur d'accès minimum (m)	Hauteur d'accès maximum (m)	Largeur hors tout (avec stab - réglage max) (m)	Section des montants (mm)	Poids (kg)	Gencod
02422806	2x6	1,79	2,94	2,68	3,84	0,71	66	6,80	3178740169169
02422807	2x7	2,07	3,50	2,96	4,40	0,71	66	7,70	3178740162351
02422808	2x8	2,35	4,06	3,24	4,96	0,81	66	8,70	3178740162368
02422810	2x10	2,91	4,90	3,80	5,80	0,91	66	10,50	3178740162375
02422812	2x12	3,54	6,11	4,44	7,01	1,01	79,50	14,30	3178740162382
02422814	2x14	4,10	6,95	5	7,85	1,11	79,50	16,40	3178740162399
02422816	2x16	4,67	8,35	5,57	9,25	1,21	90	21,70	3178740162405
02422818	2x18	5,23	9,19	6,12	10,90	1,21	90	23,90	3178740162412

Les modèles 02422812 à 02422818 sont équipés de roulettes de déploiement sur le plan supérieur. Les 2 plans d'échelles sont indissociables.
⊗ Référence à la demande



Roulettes de déploiement Ø 125 mm (12 à 18 échelons)



Embase pour plus de stabilité



Modèle présenté : 02422807

PLATINIUM COULISSE À MAIN 2 PLANS À CROCHETS

L'ÉCHELLE POUR LES HAUTEURS MOYENNES



Flashez pour plus d'infos
Fiche produit, notice, photos, ...

Norme **EN 131** | Décret **96 333** | Garantie (ans) **5**

- Mise en oeuvre de ces modèles est très simple et permet rapidement d'atteindre des hauteurs moyennes
- Sabots enveloppants haute sécurité avec témoin d'usure

Ultra intensif **Sol plat** **Charge maxi 150 kg** **Classe professionnelle** **Recyclable jusqu'à 91 %**

Référence	Nombre d'échelons / de marches	Hauteur du produit replié (m)	Hauteur du produit déplié / ouvert (réglage maximum) (m)	Hauteur d'accès minimum (m)	Hauteur d'accès maximum (m)	Largeur hors tout (sans stab) (m)	Section des montants (mm)	Poids (kg)	Gencod
02422706-002	2x6	1,79	2,94	2,68	3,84	0,45	66	6,30	3178740152512
02422707-002	2x7	2,07	3,50	2,96	4,40	0,45	66	7,20	3178740152536
02422708-002	2x8	2,35	4,06	3,24	4,96	0,45	66	8,10	3178740152529
02422710-002	2x10	2,91	4,90	3,80	5,80	0,45	66	9,90	3178740153922
09061002	Barre d'amarrage 1,50 3178740099893								

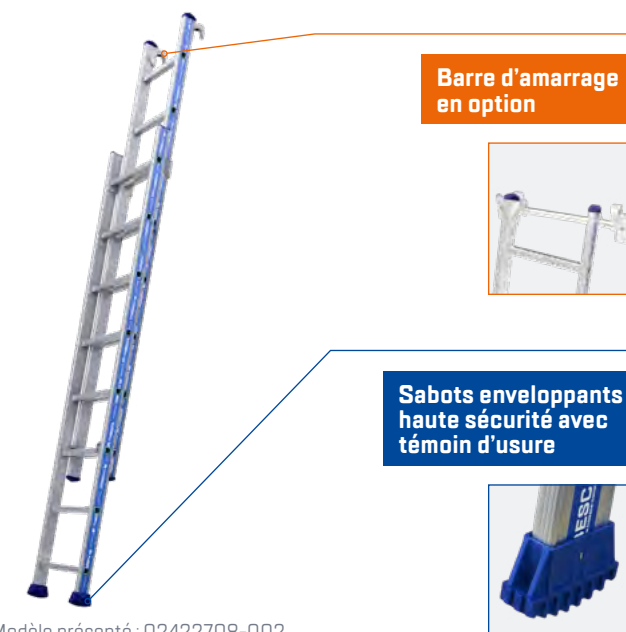

Barre d'amarrage en option



Sabots enveloppants haute sécurité avec témoin d'usure



Modèle présenté : 02422708-002

PLATINIUM COULISSE À MAIN 3 PLANS

L'ÉCHELLE POUR LES GRANDES HAUTEURS



Flashez pour plus d'infos
Fiche produit, notice, photos, ...

Norme **EN 131** | Décret **96 333** | Garantie (ans) **5**

- Roulettes de déploiement Ø 100 mm
- Les plans d'échelles sont indissociables

Aluminium **Ultra intensif** **Sol plat** **Charge maxi 150 kg** **Classe professionnelle** **Recyclable jusqu'à 92 %**

Référence	Nombre d'échelons / de marches	Hauteur du produit replié (m)	Hauteur du produit déplié / ouvert (réglage maximum) (m)	Hauteur d'accès minimum (m)	Hauteur d'accès maximum (m)	Largeur hors tout (avec stab - réglage max) (m)	Section des montants (mm)	Poids (kg)	Gencod
02423108	3x8	2,47	5,23	3,37	6,13	1,01	79	15,90	3178740188290
02423110	3x10	3,03	6,91	3,93	6,81	1,11	79	19	3178740188306
02423112	3x12	3,59	8,59	4,49	9,49	1,21	90	25,60	3178740188313
02423114	3x14	4,15	9,43	5,05	10,33	1,21	90	29,20	3178740188320

⊗ Référence à la demande



Modèle présenté : 02423108

Roulettes de déploiement Ø 100 mm

Embase pour plus de stabilité

PLATINIUM SIMPLE DROITE

L'INDISPENSABLE POUR LE SECOND ŒUVRE



Flashez pour plus d'infos
Fiche produit, notice, photos, ...

Norme **EN 131** | Décret **96 333** | Garantie (ans) **5**

- Fiable et résistante, et très facile à manipuler
- Profils renforcés avec échelons 30 x 30 mm

Aluminium **Ultra intensif** **Sol plat** **Charge maxi 150 kg** **Classe professionnelle** **Recyclable jusqu'à 92 %**

Référence	Nombre d'échelons / de marches	Hauteur du produit hors tout (m)	Hauteur d'accès maximum (m)	Largeur hors tout (sans stab) (m)	Largeur hors tout (avec stab - réglage max) (m)	Section des montants (mm)	Poids (kg)	Gencod	
02410206	6	1,85	2,75	0,36		66	3,20	3178740185299	
02410207	7	2,13	3,03	0,36		66	3,70	3178740185305	
02410208	8	2,41	3,31	0,36		66	4,10	3178740185312	
02410210	10	2,97	3,87	0,36		66	5	3178740185329	
02410212	12	3,56	4,46	0,36	0,81	66	6,20	3178740162207	
02410214	14	4,12	5,02	0,43	0,91	66	7,50	3178740162214	
02410216	16	4,68	5,58	0,43	0,91	66	8,40	3178740162221	
02410217	17	4,96	5,86	0,43	1,01	79,50	9,70	3178740162238	
02410220	20	5,80	6,70	0,43	1,11	79,50	11,30	3178740162252	
02410224	24	6,92	7,82	0,43	1,11	79,50	13,40	3178740162269	
02410206-002*⊗	6	1,85	2,75	0,36		66	3,55	3178740185374	
02410207-002*⊗	7	2,13	3,03	0,36		66	4,05	3178740185381	
02410210-002*⊗	10	2,97	3,87	0,36		66	5,35	3178740185398	
09061002	Barre d'amarrage							1,50	3178740099893

* Ces échelles sont disponibles avec crochets d'ouverture Ø 50 mm.

⊗ Référence à la demande



Modèle présenté : 02410210

3 modèles avec crochets en série disponibles

Embase stabilisatrice avec sabots renforcés (modèles +3,00 m)

PLATINIUM SIMPLE ÉVASÉE

LA SÉCURITÉ MAXI SUR VOS CHANTIERS



Flashez pour plus d'infos
Fiche produit, notice, photos, ...

Norme **EN 131** | Décret **96 333** | Garantie (ans) **5**

- Simple et légère
- Grande stabilité grâce à sa base évasée
- Profils renforcés avec échelons 30 x 30 mm

Aluminium **Ultra intensif** **Sol plat** **Charge maxi 150 kg** **Classe professionnelle** **Recyclable jusqu'à 91 %**

Référence	Nombre d'échelons / de marches	Hauteur du produit hors tout (m)	Hauteur d'accès maximum (m)	Largeur hors tout (sans stab) (m)	Section des montants (mm)	Poids (kg)	Gencod
02411210	10	2,95	3,85	0,69	66	5,50	3178740185749
02411212	12	3,51	4,41	0,85	66	6,40	3178740185756
02411214	14	4,07	4,97	0,85	66	7,60	3178740185763
02411217	17	4,91	5,81	0,94	79,50	10,40	3178740185770



Ultra-résistance de l'échelon grâce au sertissage à double expansion



Sabots crantés antidérapants



Modèle présenté : 02411210

PLATINIUM DOUBLE ÉVASÉE

L'ULTRA-PERFORMANTE



Flashez pour plus d'infos
Fiche produit, notice, photos, ...

Norme **EN 131** | Décret **96 333** | Garantie (ans) **5**

- Parfaite stabilité grâce aux sabots haute sécurité
- Sécurité anti-pincement de doigts
- Sangle anti-écartement

Aluminium **Ultra intensif** **Sol plat** **Charge maxi 150 kg** **Classe professionnelle** **Recyclable jusqu'à 91 %**

Référence	Nombre d'échelons / de marches	Hauteur du produit replié (m)	Hauteur d'accès maximum (m)	Empattement au sol (réglage maximum) (m)	Largeur hors tout (sans stab) (m)	Section des montants (mm)	Poids (kg)	Gencod
02255005	2x5	1,25	2,15	1,19	0,48	79,5	7,30	3178740019853
02255006	2x6	1,48	2,38	1,38	0,51	79,5	8,60	3178740019860
02255008	2x8	1,95	2,85	1,75	0,56	79,5	11,40	3178740019877
02255010	2x10	2,41	3,31	2,13	0,61	79,5	14,30	31787400198945



Crochet porte-seau



Marches grand confort



Modèle présenté : 02255006

PRONOR TRANSFORMABLE 2 PLANS

L'ESSENTIEL PROFESSIONNEL, LA POLYVALENCE EN PLUS



Flashez pour plus d'infos
Fiche produit, notice, photos, ...

Norme **EN 131** | D cret **96 333** | Garantie (ans) **5**

-  chelons 30 x 30 mm pour un confort d'utilisation
- Rigidit  extr me avec une articulation nervur e renforc e en aluminium moul  et un bras rigide anti- cartement

Aluminium Intensif Sol plat/D nivel  Charge maxi 150 kg Classe professionnelle Recyclable jusqu'  92%

R�f�rence	Nombre d'�chelons / de marches	Hauteur du produit repli� (m)	Hauteur du produit d�pli� / ouvert (r�glage maximum) (m)	Hauteur d'acc�s minimum (m)	Hauteur d'acc�s maximum (m)	Empattement au sol (r�glage maximum) (m)	Largeur hors tout (sans stab) (m)	Section des montants (mm)	Poids (kg)	Gencod
01252008	2x8	2,41	3,80	3,31	4,70	1,72	0,84	56	9,40	3178740187699
01252009	2x9	2,69	4,36	3,59	5,26	1,90	0,84	66	10,80	3178740187705
01252010	2x10	2,97	4,92	3,97	5,82	2,11	0,92	66	12	3178740187712
01252012	2x12	3,53	6,05	4,43	6,95	2,56	1,02	79,50	15,50	3178740187729
01252014	2x14	4,09	7,17	4,99	8,07	2,74	1,08	79,50	19	3178740187736

Les mod les 12 et 14  chelons sont  quip s de sangles et non pas de bras de s curit 



Ouverture   mise en place automatique. Articulation en alu moul  nervur , tr s r sistante.



Travail possible sur sol plat, escalier et terrain d nivel 



Mod le pr sent  : 01252008

PRONOR TRANSFORMABLE 3 PLANS

L'ULTRA-POLYVALENTE



Flashez pour plus d'infos
Fiche produit, notice, photos, ...

Norme **EN 131** | D cret **96 333** | Garantie (ans) **5**

- Le mod le le plus polyvalent de la gamme Pronor
- 3 me plan indissociable pour le mod le 3 x 12  chelons

Aluminium Intensif Sol plat/D nivel  Charge maxi 150 kg Classe professionnelle Recyclable jusqu'  92%

R�f�rence	Nombre d'�chelons / de marches	Hauteur du produit repli� (m)	Hauteur du produit a�rienne(m)	Hauteur du produit d�pli� / ouvert (r�glage maximum) (m)	Hauteur d'acc�s minimum (m)	Hauteur d'acc�s a�rienne (m)	Hauteur d'acc�s maximum (m)	Empattement au sol (r�glage maximum) (m)	Largeur hors tout (sans stab) (m)	Section des montants (mm)	Poids (kg)	Gencod
01253008	3x8	2,33	3,67	5,13	3,25	4,57	6,03	1,53	0,92	79,50	14,60	3178740187262
01253009	3x9	2,61	4,23	5,97	3,54	5,13	6,87	1,81	1	79,50	19,20	3178740187279
01253010	3x10	2,99	4,79	6,81	3,81	5,69	7,71	1,94	1,09	79,50	21,40	3178740187286
01253012	3x12	3,45	5,61	7,93	4,38	6,51	8,83	2,44	1,18	79/90/79	25,20	3178740187293

Mod le 12  chelons  quip  de sangles et non pas de bras de s curit 



Ultra-r sistance de l' chelon gr ce au sertissage   double expansion



Crochets de mise en place et sabots crant s antid rapants



Mod le pr sent  : 01253008

PRONOR COULISSE À CORDE 2 PLANS

L'ESSENTIEL PROFESSIONNEL POUR LES HAUTEURS MOYENNES



Flashez pour plus d'infos
Fiche produit, notice, photos, ...

Norme **EN 131** | D cret **96 333** | Garantie (ans) **5**

- Tr s bonne prise en main pour la mise en place
- Permet d'acc der   de grandes hauteurs
- Basculeur aluminium moul  forte r sistance

Aluminium **Intensif** **Sol plat** **Charge maxi 150 kg** **Classe professionnelle** **Recyclable jusqu'  92 %**

R�f�rence	Nombre d'�chelons / de marches	Hauteur du produit repli� (m)	Hauteur du produit d�pli� / ouvert (r�glage maximum) (m)	Hauteur d'acc�s minimum (m)	Hauteur d'acc�s maximum (m)	Largeur hors tout (avec stab - r�glage max) (m)	Section des montants (mm)	Poids (kg)	Gencod
01232112	2x12	3,52	6,04	4,42	6,94	1,23	79	18,70	3178740186418
01232113	2x13	3,90	6,60	4,70	7,50	1,23	79	19,50	3178740186425
01232115	2x15	4,37	7,45	5,26	8,35	1,23	79	21,80	3178740186432
01232116	2x16	4,65	8,01	5,56	8,91	1,23	90	24,20	3178740186449
01232118	2x18	5,21	9,13	6,16	10,03	1,23	90	26,70	3178740186456
01232120	2x20	5,77	9,97	6,67	10,87	1,23	90	29,20	3178740186463
01232123	2x23	6,61	11,65	7,51	12,55	1,23	101	35,50	3178740186470

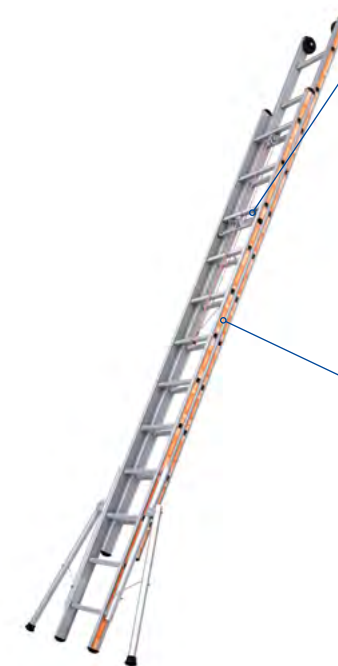

Mod le pr sent  : 01232112

Basculeur en alu moul . Man uvre pr cise et s re.



Espacement entre  chelons de 280 mm



PRONOR COULISSE   CORDE 3 PLANS

LE MOD LE PROFESSIONNEL POUR LA GRANDE HAUTEUR



Flashez pour plus d'infos
Fiche produit, notice, photos, ...

Norme **EN 131** | D cret **96 333** | Garantie (ans) **5**

- Faible longueur repli e pour le stockage et le transport
- Stabilisateurs lat raux pour une meilleure stabilit 
- Coulissement des plans tr s facile gr ce aux patins en polyamide (sauf mod les 12 et 14  chelons)

Aluminium **Intensif** **Sol plat** **Charge maxi 150 kg** **Classe professionnelle** **Recyclable jusqu'  92 %**

R�f�rence	Nombre d'�chelons / de marches	Hauteur du produit repli� (m)	Hauteur du produit d�pli� / ouvert (r�glage maximum) (m)	Hauteur d'acc�s minimum (m)	Hauteur d'acc�s maximum (m)	Largeur hors tout (avec stab - r�glage max) (m)	Section des montants (mm)	Poids (kg)	Gencod
01233110	3x10	2,96	6,88	3,88	7,78	1,36	66/76/66	27,50	3178740186708
01233112	3x12	3,53	8,57	4,44	9,47	1,36	79/91/79	32	3178740186715
01233114	3x14	4,09	9,41	5	10,31	1,36	79/91/79	40	3178740186722
01233116	3x16	4,65	11,09	5,56	11,99	1,36	90/103/90	42,50	3178740186739
01233118	3x18	5,21	12,77	6,12	13,67	1,36	90/103/90	49,50	3178740186746



Mod le pr sent  : 01233110

Roulettes de d ploiement   100 mm



Utilisation possible contre un mur



PRONOR COULISSE À MAIN 2 PLANS

LA SIMPLICITÉ À LA HAUTEUR DE VOS ATTENTES



Flashez pour plus d'infos
Fiche produit, notice, photos, ...

Norme **EN 131** | D cret **96 333** | Garantie (ans) **5**

- Pour des interventions rapides et s res
- Les plans sont guid s avec pr cision par des coulisses en aluminium extrud es incassables

Aluminium Intensif Sol plat Charge maxi 150 kg Classe professionnelle Recyclable jusqu'  91 %

R�f�rence	Nombre d'�chelons / de marches	Hauteur du produit repli� (m)	Hauteur du produit d�pli� / ouvert (r�glage maximum) (m)	Hauteur d'acc�s minimum (m)	Hauteur d'acc�s maximum (m)	Largeur hors tout (sans stab) (m)	Largeur hors tout (avec stab - r�glage max) (m)	Section des montants (mm)	Poids (kg)	Gencod
01222306	2x6	1,84	2,59	2,70	3,49	0,42		66	6,30	3178740186890
01222307	2x7	2,12	3,23	2,97	4,13	0,42	0,71	66	7	3178740162429
01222308	2x8	2,40	3,79	3,25	4,69	0,42	0,81	66	7,60	3178740162436
01222310	2x10	2,96	4,91	3,87	5,81	0,42	0,91	66	10,30	3178740162443
01222312	2x12	3,52	6,03	4,38	6,93	0,42	1,01	79	13,60	3178740162450
01222306-002*	2x6	1,84	2,59	2,70	3,49	0,42		66	6,30	3178740186937
01222307-002*	2x7	2,12	3,23	2,97	4,13	0,42	0,71	66	7	3178740186944
01222308-002*	2x8	2,40	3,79	3,25	4,69	0,42	0,81	66	7,60	3178740186951
09061002	Barre d'amarrage								1,50	3178740099893

* Mod les avec crochets. R f rence   la demande

Mod les avec crochets en s rie disponibles



Embase pour plus de stabilit  (mod les +3 m)



Mod le pr sent  : 01222308

PRONOR SIMPLE DROITE

L'ESSENTIEL PROFESSIONNEL



Flashez pour plus d'infos
Fiche produit, notice, photos, ...

Norme **EN 131** | D cret **96 333** | Garantie (ans) **5**

- La forme des montants permet une prise en main s re
-  chelons 30 x 30 mm

Aluminium Intensif Sol plat Charge maxi 150 kg Classe professionnelle Recyclable jusqu'  92 %

R�f�rence	Nombre d'�chelons / de marches	Hauteur du produit hors tout (m)	Hauteur d'acc�s maximum (m)	Largeur hors tout (sans stab) (m)	Largeur hors tout (avec stab - r�glage max) (m)	Section des montants (mm)	Poids (kg)	Gencod
01210508	8	2,40	3,30	0,35		56	3,50	3178740185473
01210509	9	2,68	3,58	0,35		56	4	3178740185480
01210510	10	2,96	3,86	0,35		56	4,50	3178740185497
01210512	12	3,52	4,42	0,35	0,71	66	6,50	3178740162276
01210514	14	4,10	5	0,35	0,81	66	7,40	3178740162283
01210516	16	4,66	5,56	0,35	0,91	66	8,40	3178740162290
01210518	18	5,22	6,12	0,35	0,91	79,50	11	3178740162306

R f rence   la demande

Ultra-r sistance de l' chelon gr ce au sertissage   double expansion



Sabots crant s antid rapants (mod les -3 m)



Mod le pr sent  : 01210510

STARLINE TRANSFORMABLE 2 PLANS

JOUEZ SIMPLEMENT LA POLYVALENCE



Flashez pour plus d'infos

Fiche produit, notice, photos, ...

Norme **EN 131** | Décret **96 333** | Garantie (ans) **2**

- Idéal pour l'entretien de la maison et de son environnement
- Travail sur sol plat exclusivement
- Articulation en tôle d'acier nervuré très résistante

Aluminium
 Modéré
 Sol plat
 Charge maxi 150 kg
 Classe domestique
 Recyclable jusqu'à 92 %

Référence	Nombre d'échelons / de marches	Hauteur du produit replié (m)	Hauteur du produit déplié / ouvert (réglage maximum) (m)	Hauteur d'accès minimum (m)	Hauteur d'accès maximum (m)	Largeur hors tout (avec stab - réglage max) (m)	Section des montants (mm)	Poids (kg)	Gencod
00142307	2x7	1,99	3,42	2,89	4,32	0,71	61	6	3178740188498
00142308	2x8	2,27	3,70	3,17	4,60	0,81	61	6,80	3178740188504
00142309	2x9	2,55	4,26	3,45	5,16	0,81	61	7,60	3178740188511
00142310	2x10	2,83	4,82	3,73	5,75	0,91	66	8,70	3178740188528
00142312	2x12	3,39	5,94	4,29	6,84	1,01	78	11,30	3178740188535

L'embase stabilisatrice est livrée non montée mais avec sa visserie et la notice



Modèle présenté : 00142308

Sangles anti-écartement



Sabots d'embase antidérapants



STARLINE TRANSFORMABLE 3 PLANS

LA PLUS POLYVALENTE



Flashez pour plus d'infos

Fiche produit, notice, photos, ...

Norme **EN 131** | Décret **96 333** | Garantie (ans) **2**

- Articulation en tôle d'acier nervuré très résistante
- Plan coulissant très facile à manœuvrer avec système de blocage simple et fiable
- Légère, fiable et pratique pour une mise en place et des interventions rapides

Aluminium
 Modéré
 Sol plat
 Charge maxi 150 kg
 Classe domestique
 Recyclable jusqu'à 92 %

Référence	Nombre d'échelons / de marches	Hauteur du produit replié (m)	Hauteur du produit aérienne(m)	Hauteur du produit déplié / ouvert (réglage maximum) (m)	Hauteur d'accès minimum (m)	Hauteur d'accès aérienne (m)	Hauteur d'accès maximum (m)	Largeur hors tout (avec stab - réglage max) (m)	Section des montants (mm)	Poids (kg)	Gencod
00143307	3x7	1,99	3,09	4,26	2,89	3,99	5,16	0,81	53/66/53	9,10	3178740188665
00143308	3x8	2,27	3,65	5,10	3,17	4,55	6	0,91	53/78/53	10,80	3178740188672
00143309	3x9	2,55	4,21	5,94	3,45	5,11	6,84	1,01	61/78/61	12,50	3178740188689
00143310	3x10	2,83	4,77	6,50	3,73	5,67	7,40	1,01	66/86/66	14,60	3178740188696
00143312	3x12	3,39	5,33	7,34	4,29	6,23	8,24	1,11	78/92/78	17,30	3178740188719

3^{ème} plan rendu indissociable pour les modèles 3x11 et 3x12 échelons



Modèle présenté : 00143308

Haute résistance de l'échelon grâce au sertissage à double expansion



Embase pour plus de stabilité



STARLINE COULISSE À CORDE 2 PLANS

LA GRANDE HAUTEUR AU MEILLEUR PRIX



Flashez pour plus d'infos
Fiche produit, notice, photos, ...

Norme **EN 131** | Décret **96 333** | Garantie (ans) **2**

- Idéal pour l'entretien de la maison et de son environnement
- Légère, fiable et pratique pour une mise en place et des interventions rapides
- Échelon serti à l'extérieur du montant
- Embase stabilisatrice avec sabots renforcés
- Corde traitée anti-UV pour réduire l'usure dans le temps

Aluminium
Modéré
Sol plat
Charge maxi 150 kg
Classe domestique
Recyclable jusqu'à 90 %

Référence	Nombre d'échelons / de marches	Hauteur du produit replié (m)	Hauteur du produit déplié / ouvert (réglage maximum) (m)	Hauteur d'accès minimum (m)	Hauteur d'accès maximum (m)	Largeur hors tout (avec stab - réglage max) (m)	Section des montants (mm)	Poids (kg)	Gencod
00132314	2x14	3,93	7,04	4,85	7,94	1,21	86	17	3178740162795
00132316	2x16	4,49	7,88	5,41	8,78	1,21	86	19	3178740162801



Basculeur en inox soudé, manœuvre précise et sûre



Verrouillage du plan coulissant en acier



Modèle présenté : 00132314

STARLINE COULISSE À MAIN 2 PLANS

LA POLYVALENCE POUR LES TRAVAUX DE LA MAISON ET DE SON ENVIRONNEMENT



Flashez pour plus d'infos
Fiche produit, notice, photos, ...

Norme **EN 131** | Décret **96 333** | Garantie (ans) **2**

- Ultra légère, pour des manipulations facilitées
- Pas de 28 cm
- Sabots antidérapants
- Échelons de 24 x 24 mm

Aluminium
Modéré
Sol plat
Charge maxi 150 kg
Classe domestique
Recyclable jusqu'à 93 %

Référence	Nombre d'échelons / de marches	Hauteur du produit replié (m)	Hauteur du produit déplié / ouvert (réglage maximum) (m)	Hauteur d'accès minimum (m)	Hauteur d'accès maximum (m)	Largeur hors tout (avec stab - réglage max) (m)	Section des montants (mm)	Poids (kg)	Gencod
00122308	2x8	2,27	3,67	3,17	4,57	0,81	61	6,50	3178740162481
00122310	2x10	2,83	4,79	3,73	5,69	0,91	66	8,40	3178740162498
00122312	2x12	3,39	5,91	4,29	6,81	1,01	78	11,40	3178740162504
00122308-023*	2x8	2,27	3,68	3,17	4,58	0,81	61	6,60	3178740187019
00122310-023*	2x10	2,83	4,80	3,73	5,70	0,91	66	8,50	3178740245313
00122312-023*	2x12	3,39	5,92	4,29	6,82	1,01	79	11,60	3178740245320
09061002	Barre d'amarrage							1,50	3178740099893



Modèles avec crochets en série disponibles



Embout cranté antidérapants



Modèle présenté : 00122308

* Modèles avec crochets

STARLINE SIMPLE DROITE

LA SIMPLICITÉ POUR LES TRAVAUX DE LA MAISON ET DE SON ENVIRONNEMENT



Flashez pour plus d'infos

Fiche produit, notice, photos, ...

Norme **EN 131** | Décret **96 333** | Garantie (ans) **2**

- Ultra légère, pour des manipulations facilitées
- Pas de 28 cm
- Sabots antidérapants
- Échelons de 24 x 24 mm
- Liaisons serties expansées
- Ajout d'une embase stabilisatrice avec sabots renforcés pour les modèles de plus de 3,00 m
- Idéal pour l'entretien de la maison et de son environnement

Sabots crantés antidérapants (modèles -3 m)



Embouts crantés antidérapants



Haute résistance de l'échelon grâce au sertissage à double expansion

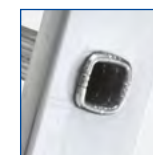

Embase pour plus de stabilité (modèles +3 m)



Modèle présenté : 00110308

Modèle présenté : 00110312

- Aluminium
- Modéré
- Sol plat
- Charge maxi 150 kg
- Classe domestique
- Recyclable jusqu'à 92 %

Référence	Nombre d'échelons / de marches	Hauteur du produit hors tout (m)	Hauteur d'accès maximum (m)	Largeur hors tout (sans stab) (m)	Largeur hors tout (avec stab - réglage max) (m)	Section des montants (mm)	Poids (kg)	Gencod
00110308	8	2,27	3,17	0,34		53	3	3178740185565
00110309	9	2,55	3,45	0,34		53	3,30	3178740185572
00110310	10	2,83	3,73	0,34		61	3,90	3178740185589
00110312	12	3,41	4,31	0,34	0,70	61	4,70	3178740162337
00110314	14	3,97	4,87	0,34	0,70	66	6	3178740162344

L'embase stabilisatrice est livrée non montée mais avec sa visserie et la notice

X-TENSO 2

ÉCHELLE COMPACTE ET PERFORMANTE



Flashez pour plus d'infos

Fiche produit, notice, photos, ...

Norme **EN 131-6** | Décret **96 333** | Garantie (ans) **2**

- Échelle télescopique
- Extrême compacité (facilité de stockage et de transport)
- Coulissement de l'échelle sûre et sans grippage grâce à des bagues qui conduisent les pièces en mouvement
- Témoin vert de mise en place
- Amortisseur de chute intégré
- Sangles de maintien refermées
- Déploiement automatique des stabilisateurs lorsque le dernier échelon est enclenché (modèles > 3 m)
- Marchettes striées 38 mm antidérapantes pour un confort maximum
- Poignées de confort pour faciliter le transport

Sabots antidérapants pour assurer la stabilité du modèle 10 échelons



Modèle présenté : 00094829

Modèle présenté : 00094832

Modèle présenté : 00094838

Modèle présenté : 00094844

Embouts d'appui pour une parfaite stabilité



Hauteur ajustable selon les contraintes du chantier



Stabilisateurs rétractables pour les modèles 11, 13 et 15 échelons



2 boutons poussoir pour replier l'échelle



- Aluminium
- Intensif
- Sol plat
- Charge maxi 150 kg
- Classe professionnelle

Référence	Nombre d'échelons / de marches	Hauteur du produit replié (m)	Hauteur du produit déplié / ouvert (réglage maximum) (m)	Hauteur d'accès maximum (m)	Largeur hors tout (sans stab) (m)	Largeur hors tout (avec stab - réglage max) (m)	Poids (kg)	Gencod
00094829	10	0,76	2,90	3,80	0,48	0,48	9,60	3178740226343
00094832	11	0,82	3,20	4,10	0,55	0,80	12,40	3178740226350
00094838	13	0,88	3,80	4,70	0,62	0,87	16,20	3178740226367
00094844	15	0,94	4,40	5,30	0,62	0,93	21	3178740226374

FLEX'UP

L'ÉCHELLE PLIABLE COMPACTE



Flashez pour plus d'infos
Fiche produit, notice, photos, ...

Norme **EN 131-4** | Décret **96 333** | Garantie (ans) **2**

- Échelle multi-usages
- Facile à transporter et à stocker
- 2 positions : déployée droite ou double plan de montée
- Pour un usage polyvalent et aisé en toutes circonstances
- Plans télescopiques coulissants

Verrouillage de l'échelon



Utilisation possible en décalage de niveau

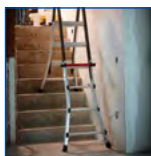

Articulations robustes à verrouillage automatique



Échelons déportés permettant un bon confort d'utilisation



Bases évasées pour plus de stabilité et un faible encombrement



Modèle présenté : 00094144

- Aluminium
- Ultra intensif
- Sol plat/Décalage de niveau
- Charge maxi 150 kg
- Classe professionnelle

Référence	Nombre d'échelons / de marches	Hauteur du produit hors tout (m)	Hauteur du produit replié (m)	Hauteur du produit déplié / ouvert (réglage maximum) (m)	Hauteur d'accès minimum (m)	Hauteur d'accès maximum (m)	Largeur hors tout (sans stab) (m)	Poids (kg)	Gencod
00094144	4x4	1,95	1,24	4,02	3,04	4,98	0,77	14,10	3178740243210
00094145	4x5	2,48	1,51	5,10	3,56	6,06	0,88	17,10	3178740243227



FLEX'UP +

ÉCHELLE PLIABLE COMPACTE À 4 PIEDS RÉGLABLES



Flashez pour plus d'infos
Fiche produit, notice, photos, ...

Norme **EN 131-4** | Décret **96 333** | Garantie (ans) **2**

+ 4 PIEDS RÉGLABLES

- Échelle multi-usages
- Facile à transporter et à stocker
- 2 positions : déployée droite ou double plan de montée
- Pour un usage polyvalent et aisé en toutes circonstances
- Plans télescopiques coulissants
- Ses 4 pieds réglables permettent un usage dans les escaliers en colimaçon
- Amplitude de réglage des pieds de 24 cm

Verrouillage de l'échelon



Réglage des pieds sur 24 cm



Articulations robustes à verrouillage automatique



Échelons déportés permettant un bon confort d'utilisation



Bases évasées pour plus de stabilité et un faible encombrement



- Aluminium
- Ultra intensif
- Sol plat/Décalage de niveau
- Charge maxi 150 kg
- Classe professionnelle

Référence	Nombre d'échelons / de marches	Hauteur du produit hors tout (m)	Hauteur du produit replié (m)	Hauteur du produit déplié / ouvert (réglage maximum) (m)	Hauteur d'accès minimum (m)	Hauteur d'accès maximum (m)	Largeur hors tout (sans stab) (m)	Poids (kg)	Gencod
00094146	4x4	1,95	1,24	4,02	3,04	4,98	0,77	16,40	3178740243234



PLATES-FORMES
ÉCHAFAUDAGES ROULANTS
MARCHES PIEDS
ÉCHELLES
ÉCHAFAUDAGES FIXES
MONTE-MATÉRIAUX
PROTECTIONS ANTI-CHUTES
CRINOLINES
SOLUTIONS MODULAIRES

ARTIPLI

L'ÉCHELLE MULTI-FONCTIONS



Flashez pour plus d'infos
Fiche produit, notice, photos, ...

Norme **EN 131-4** | Décret **96 333** | Garantie (ans) **2**

- Facile à déployer / replier grâce aux positions pré-programmées
- Stockage et transport aisés : pliable et compacte
- Plate-forme en acier antidérapante
- Entraxe échelons de 260 mm
- 4 positions possibles :
 1. Plate-forme (ht d'accès maxi : 2,89 m)
 2. Échelle double (ht d'accès maxi : 2,52 m)
 3. Écarteur de mur (ht d'accès maxi : 3,29 m)
 4. Échelle simple (ht d'accès maxi : 4,20 m)

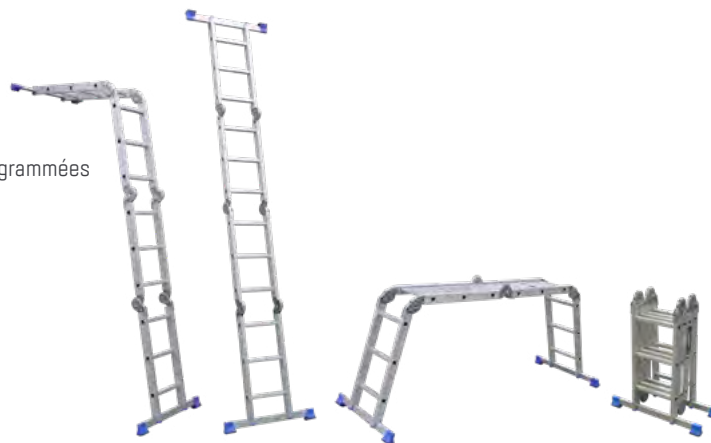

Mixte aluminium/acier **Intensif** **Sol plat** **Charge maxi 150 kg** **Classe professionnelle**

Référence	Nombre d'échelons / de marches	Hauteur du produit hors tout (m)	Hauteur du produit replié (m)	Hauteur du produit déplié / ouvert (réglage maximum) (m)	Hauteur d'accès minimum (m)	Hauteur d'accès maximum (m)	Poids (kg)	Gencod
00094514	4x3	1,62	0,92	3,30	2,52	4,20	12	3178740234454

18,3 kg avec le plancher acier amovible.

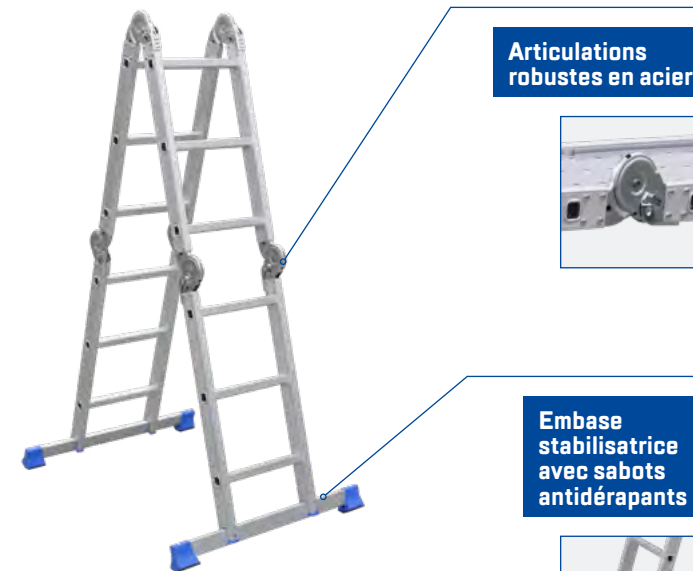

Articulations robustes en acier



Embase stabilisatrice avec sabots antidérapants



MULTISCOPIC

L'ÉCHELLE DOUBLE FONCTION TÉLESCOPIQUE



Flashez pour plus d'infos
Fiche produit, notice, photos, ...

Norme **EN 131-4** | Décret **96 333** | Garantie (ans) **2**

- Travail sur sol plat ou en escalier
- Stabilité assurée par les bases évasées et les sabots
- Plan coulissant très facile à manoeuvrer avec système de blocage simple et fiable



Aluminium **Intensif** **Sol plat/Dénivelé** **Charge maxi 150 kg** **Classe professionnelle**

Référence	Nombre d'échelons / de marches	Hauteur du produit hors tout (m)	Hauteur du produit replié (m)	Hauteur du produit déplié / ouvert (réglage maximum) (m)	Hauteur d'accès minimum (m)	Hauteur d'accès maximum (m)	Poids (kg)	Gencod
00094318	4x3	0,86 - 1,34	0,91	2,72	1,76 - 2,24	3,62	9,70	3178740234423
00094319	4x4	1,10 - 1,83	1,16	3,73	2,00 - 2,73	4,63	11,90	3178740234430
00094320	4x5	1,34 - 2,31	1,41	4,74	2,24 - 3,21	5,64	14,20	3178740234447



Verrouillage de l'échelon



Utilisation en décalage de niveau



Modèle présenté : 00094319

EVOKLIP

LE PLUS HAUT DEGRÉ DE SÉCURITÉ MÊME EN CONDITIONS EXTRÊMES



Flashez pour plus d'infos
Fiche produit, notice, photos, ...

Garantie (ans) **5**

- 3 packs complets disponibles composés de 4 échelles + 1 crochet de faîtage
- Choix entre 3 entraxes (250, 330 et 390 mm) pour s'adapter aux différentes formes de tuiles et à l'inclinaison de la pente
- Bandes antidérapantes pour une montée sécurisée
- Montants renforcés pour garantir une rigidité et une stabilité à toute épreuve
- 30% plus légère qu'une échelle en aluminium classique
- Extrêmement maniable pour une mise en place facilitée
- Montée rapide grâce aux larges espacements entre échelons et confortable grâce à leurs formes biseautées
- Espace sous échelon augmenté, pied d'appui sécurisé
- Transport aisé à l'arrière de véhicules ou sur la galerie

Roues Ø 125 mm en option à revêtement souple pour un déploiement rapide sur toiture



Tablette porte-outils en option, se positionne partout sur l'échelle



Crochet de faîtage en aluminium monobloc pour toute toiture

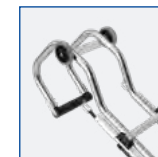

Système de verrouillage avec liaisons imperdables



Bandes d'appui antidérapantes pour une meilleure adhérence

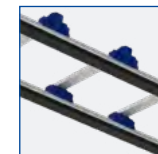

Modèle présenté : 02453739

- Aluminium
- Intensif
- Toiture
- Charge maxi 150 kg
- Classe professionnelle
- Recyclable jusqu'à 70 %

Référence	Désignation	Nombre d'échelons / de marches	Hauteur du produit hors tout (m)	Largeur hors tout (sans stab) (m)	Poids [kg]	Gencod
02453725	Pack complet entraxe 250 mm (1 crochet + 4 échelles)	24	6,69	0,40	23,2	3178740192808
02453733	Pack complet entraxe 330 mm (1 crochet + 4 échelles)	20	7,29	0,40	22,4	3178740192815
02453739	Pack complet entraxe 390 mm (1 crochet + 4 échelles)	16	6,93	0,40	20,0	3178740192822
02453401	Échelle entraxe 250 mm	6	1,59	0,40	4,6	3178740192778
02453402	Échelle entraxe 330 mm	5	1,74	0,40	4,4	3178740192785
02453403	Échelle entraxe 390 mm	4	1,65	0,40	3,9	3178740192792
02453411	Tablette porte-outils				3,7	3178740192839
02453412	Kit roues intermédiaires				0,5	3178740192846
02453413	Crochet de faîtage				5,0	3178740192853

☉ Référence à la demande

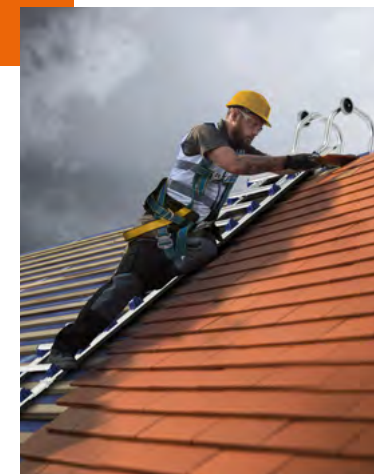

PREMUR

L'ÉCHELLE SPÉCIFIQUE AUX CHANTIERS DE GROS ŒUVRE



Flashez pour plus d'infos

Fiche produit, notice, photos, ...

Décret **2004-924** | Garantie (ans) **5**

- Réservé à un emploi sur chantier en cours de construction
- Permet un amarrage sur les murs ou banches
- Crochet d'amarrage réglable sur une amplitude d'un mètre : hauteur mini de fixation 1,50 m et hauteur maxi 3,60 m
- Hauteur du crochet réglable sur une amplitude d'un mètre au-dessus de la plate-forme
- Pieds réglables permettant une adaptation sur tous les sols
- Plate-forme 401 x 524 mm à mise en place automatique avec plinthes intégrées 150 mm
- Garde-corps à 360° pour plus de sécurité

- Aluminium**
- Ultra intensif**
- Sol plat/Rattrapage de niveau**
- Charge maxi 150 kg**
- Recyclable à 87 %**

Référence	Nombre d'échelons / de marches	Hauteur du produit hors tout (m)	Hauteur du produit déplié / ouvert (réglage maximum) (m)	Hauteur d'accès maximum (m)	Largeur hors tout (sans stab) (m)	Poids (kg)	Gencod
02422200	2x6	2,89	3,60	4,64	0,72	22,30	3178740081171

Transport facilité avec roues Ø 160 mm



Amarrage sur banche avec crochets 384 mm en série



Décalage de niveau 160 mm



ÉCHELLE D'ACCÈS CAMION

LA SOLUTION TOUT TERRAIN POUR LES CAMIONS



Flashez pour plus d'infos

Fiche produit, notice, photos, ...

Garantie (ans) **5**

- Pour accéder aux plateaux des camions de 1,25 à 1,49 m de haut
- Mise en place aisée : échelle légère à faible encombrement
- Marches antidérapantes de 200 mm
- Conçue selon les exigences de la norme EN 14 122

- Aluminium**
- Ultra intensif**
- Sol plat/Rattrapage de niveau**
- Charge maxi 150 kg**
- Recyclable à 87 %**

Référence	Nombre d'échelons / de marches	Hauteur du produit hors tout (m)	Hauteur du produit déplié / ouvert (réglage minimum) (m)	Hauteur du produit déplié / ouvert (réglage maximum) (m)	Largeur hors tout (sans stab) (m)	Poids (kg)	Gencod
02456005	5	1,72	2,05	2,29	0,80	13,50	3178740224820
02456050	Kit option rampe					2,80	3178740225889

Rampe supplémentaire en option



Fixation au plateau du camion par des aimants de force 85 kg



Pieds articulés réglables tous les 20 mm sur 230 mm



ÉCHELLE D'ACCÈS DALLE

L'ÉCHELLE SÉCURISÉE POUR ACCÉDER AUX CHANTIERS



Flashez pour plus d'infos
Fiche produit, notice, photos, ...

Garantie (ans) **5**

- 3 modèles télescopiques disponibles pour s'adapter à tous les chantiers
- Permet d'accéder en toute sécurité à une dalle
- Fixation possible au sol ou à la dalle grâce à des platines spécifiques (diamètre 10 mm)
- 2 rampes pour faciliter et garantir la sécurité à la montée et à la descente
- Sécurité optimale grâce au portillon à fermeture automatique
- Portillon et plate-forme repliables pour minimiser l'espace de stockage et faciliter le transport
- Plate-forme d'accès confortable 0,5 x 0,5 m

Marches antidérapantes 80 mm

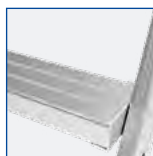

Roues pour faciliter les déplacements



Anneaux de grutage en série



Portillon de sécurité



Platine de fixation 10 mm (vis non fournies)



Modèle présenté : 02451208

- Aluminium
- Ultra intensif
- Sol plat
- Charge maxi 150 kg
- Classe professionnelle
- Recyclable jusqu'à 92 %

Référence	Nombre d'échelons / de marches	Hauteur du produit hors tout (m)	Hauteur descente / montée minimum (m)	Hauteur descente / montée maximum (m)	Empattement au sol (réglage maximum) (m)	Largeur hors tout (sans stab) (m)	Poids (kg)	Gencod
02451206	6+4	2,68	1,30	2	1,45	0,62	20,60	3178740233617
02451208	8+7	3,18	1,75	2,90	1,82	0,62	24,70	3178740233624
02451212	12+12	4,18	2,70	4,80	2,57	0,62	32,10	3178740233631



ÉCHELLE DE FOUILLE

L'ÉCHELLE NOUVELLE GÉNÉRATION POUR DESCENDRE JUSQU'À 4,75 M



Flashez pour plus d'infos
Fiche produit, notice, photos, ...

Garantie (ans) **5**

- Un passage au niveau de la plate-forme pour un accès plus aisé
- 2 rampes pour garantir la sécurité totale à la montée comme à la descente
- Une plate-forme repliable pour minimiser l'espace de stockage et faciliter le transport
- 2 roues pour simplifier les déplacements du produit
- Modèles télescopiques pour s'adapter à tous les chantiers (fondations, fouilles de chantier, ...)

Anneaux de grutage en série



Roues pour faciliter les déplacements

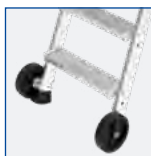

Montants télescopiques pour mise de niveau

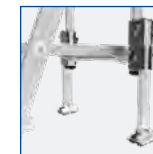

Patins pivotants antidérapants pour s'adapter à toutes les situations



Marches antidérapantes 80 mm

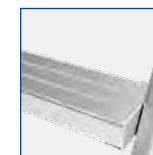

Modèle présenté : 02451308

- Aluminium
- Ultra intensif
- Sol plat/Rattrapage de niveau
- Charge maxi 150 kg
- Classe professionnelle
- Recyclable jusqu'à 89 %

Référence	Nombre d'échelons / de marches	Hauteur du produit hors tout (m)	Hauteur descente / montée minimum(m)	Hauteur descente / montée maximum(m)	Empattement au sol (réglage maximum) (m)	Largeur hors tout (sans stab) (m)	Poids (kg)	Gencod
02451306	6+4	2,64	1,00	1,95	1,45	0,62	21,20	3178740233648
02451308	8+7	3,14	1,45	2,85	1,82	0,62	25,20	3178740233655
02451312	12+12	4,14	2,40	4,75	2,57	0,62	32,60	3178740233662



SIMPLE MIXTE ALU/ACIER

L'INDISPENSABLE POUR LE GROS ŒUVRE



Flashez pour plus d'infos
Fiche produit, notice, photos, ...

Norme **EN 131** | D cret **96 333** | Garantie (ans) **2**

- Grande rigidit 
- Disponible avec crochets en option qui assurent une r sistance maximum sur les chantiers exigeants
- Le rev tement  poxi orange des montants prot ge contre la corrosion des ciments et des agents chimiques employ s dans le b timent

Mixte aluminium/acier
 Ultra intensif
 Sol plat
 Charge maxi 150 kg
 Classe professionnelle
 Recyclable jusqu'  93 %

R�f�rence	Nombre d'�chelons / de marches	Hauteur du produit hors tout (m)	Hauteur d'acc�s maximum (m)	Largeur hors tout (sans stab) (m)	Largeur hors tout (avec stab - r�glage max) (m)	Section des montants (mm)	Poids (kg)	Gencod
03610108	8	2,41	3,31	0,43		60	7,80	3178740185411
03610110	10	2,97	3,87	0,43		60	9,80	3178740185428
03610112	12	3,62	4,52	0,43	0,81	60	11,10	3178740185435
03610114	14	4,18	5,08	0,43	0,90	60	12,90	3178740185442
03610117	17	5,02	5,92	0,43	0,90	60	15,60	3178740185459
09006001	Crochets d'�chelles ouverture 35 mm						0,22	3178740008833
09006002	Crochets d'�chelles ouverture 50 mm						0,27	3178740008840
09061002	Barre d'amarrage						1,50	3178740099893

  R f rence   la demande



Mod le pr sent  : 03610112

SIMPLE  VAS E MIXTE ACIER/ALU

L' VASUREMENT MAXI S CURIT 



Flashez pour plus d'infos
Fiche produit, notice, photos, ...

Norme **EN 131** | D cret **96 333** | Garantie (ans) **2**

- Grande rigidit  et haute r sistance
- Base  vas e pour plus de stabilit 
- Le rev tement  poxi orange des montants prot ge contre la corrosion des ciments et des agents chimiques employ s dans le b timent

Mixte aluminium/acier
 Ultra intensif
 Sol plat
 Charge maxi 150 kg
 Classe professionnelle
 Recyclable jusqu'  94 %

R�f�rence	Nombre d'�chelons / de marches	Hauteur du produit hors tout (m)	Hauteur d'acc�s maximum (m)	Largeur hors tout (sans stab) (m)	Largeur hors tout (avec stab - r�glage max) (m)	Section des montants (mm)	Poids (kg)	Gencod
03211110	10	2,96	3,86	0,75	0,75	60	10,60	3178740185824
03211114	14	4,08	4,98	0,86	0,86	60	15	3178740185848
03211117	17	4,92	5,82	0,95	0,95	60	18,30	3178740185855
09006001	Crochets d'�chelles ouverture 35 mm						0,22	3178740008833
09006002	Crochets d'�chelles ouverture 50 mm						0,27	3178740008840
09061002	Barre d'amarrage						1,50	3178740099893

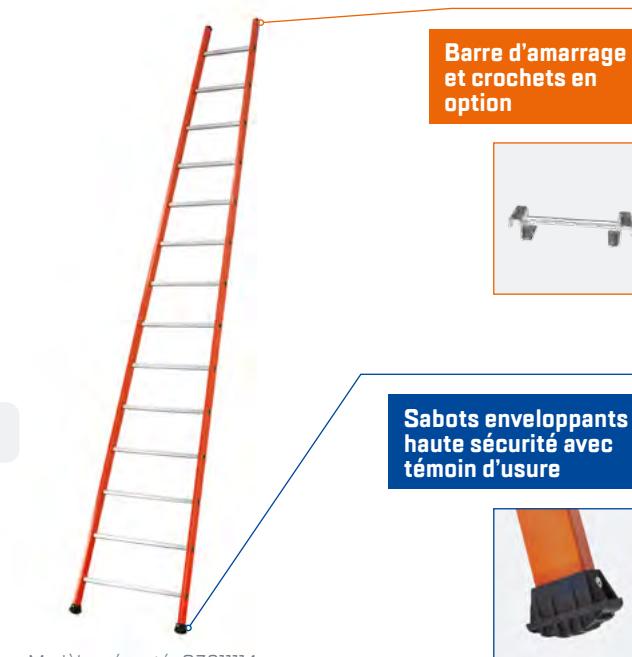

Mod le pr sent  : 03211114

AUTOSTABLE TOUT ALU

ENTRE LE MOYEN D'ACCÈS ET LE POSTE DE TRAVAIL



Flashez pour plus d'infos

Fiche produit, notice, photos, ...

Norme **NF E 85211** | Décret **2004-924** | Garantie (ans) **2**

- Produit auto-stable à utiliser pour le travail dans les faux plafonds ou les chemins de câbles
- Sabots enveloppants haute sécurité avec témoin d'usure
- Étudié pour travailler au centre des pièces
- Plate-forme 389 x 373 mm avec plinthes intégrées
- Garde-corps
- Roues de déplacement de 150 mm



Aluminium
 Intensif
 Sol plat
 Charge maxi 150 kg
 Classe professionnelle
 Recyclable à 85 %

Référence	Nombre d'échelons / de marches	Hauteur du produit replié (m)	Hauteur d'accès minimum (m)	Hauteur d'accès maximum (m)	Largeur hors tout (sans stab) (m)	Largeur hors tout (avec stab - réglage max) (m)	Poids (kg)	Gencod
02443200	8+5	2,94	4,16	4,95	0,61	2,16	33	3178740093228



Porte-outils



Utilisation pour le travail dans les faux plafonds

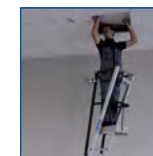

GRS TOUT ALU

LE CONFORT AU PLUS HAUT NIVEAU



Flashez pour plus d'infos

Fiche produit, notice, photos, ...

Norme **NF E 85211** | Décret **2004-924** | Garantie (ans) **2**

- Le confort de ce modèle est particulièrement poussé : plan d'accès et plate-forme très larges, porte-outils grande contenance
- Les roues Ø 160 mm facilitent la mise en place
- Le garde-corps se positionne automatiquement et très facilement
- Plate-forme 389 x 420 mm avec plinthes intégrées



Aluminium
 Intensif
 Sol plat
 Charge maxi 150 kg
 Classe professionnelle
 Recyclable à 86 %

Référence	Nombre d'échelons / de marches	Hauteur du produit replié (m)	Hauteur d'accès minimum (m)	Hauteur d'accès maximum (m)	Largeur hors tout (sans stab) (m)	Largeur hors tout (avec stab - réglage max) (m)	Poids (kg)	Gencod
02432108	8+5	3,12	4,16	4,95	0,91	2,22	25	3178740058050



Utilisation en appui contre un mur

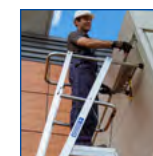

Verrouillage très puissant du plan coulissant



MEUNIÈRE ALU À MARCHES

L'ÉCHELLE À MARCHES



Flashez pour plus d'infos
Fiche produit, notice, photos, ...

Norme **EN 131** | Décret **96 333** | Garantie (ans) **5**

- Alliage en aluminium léger
- Forte section des montants pour une stabilité et une rigidité renforcée
- Marches larges antidérapantes pour un meilleur confort
- Espacement entre les marches réduit pour simplifier les efforts d'accès (250 mm)

Aluminium **Ultra intensif** **Sol plat** **Charge maxi 150 kg** **Classe professionnelle** **Recyclable jusqu'à 92 %**

Référence	Nombre d'échelons / de marches	Hauteur du produit hors tout (m)	Hauteur d'accès maximum (m)	Largeur hors tout (sans stab) (m)	Section des montants (mm)	Poids (kg)	Gencod
02210107	7	2	2,90	0,38	79	4,60	3178740185695
02210108	8	2,25	3,15	0,38	79	5,20	3178740185701
02210109	9	2,50	3,40	0,38	79	5,80	3178740185718
02210110	10	2,75	3,65	0,38	79	6,40	3178740185725
02210111	11	3	3,90	0,38	79	6,90	3178740185732

Embout cranté antidérapants



Montants larges de 79 mm



Sabots crantés antidérapants



Modèle présenté : 02210108

ÉCHELLE LAVEUR DE VITRE

LA RÉFÉRENCE DES PROFESSIONNELS DU NETTOYAGE



Flashez pour plus d'infos
Fiche produit, notice, photos, ...

Garantie (ans) **5**

- Trois éléments qui s'emboîtent simplement sans vis ni outil
- Le sabot supérieur en caoutchouc permet de n'avoir qu'un seul point de contact sur la surface à travailler et protège les vitrines du contact avec le métal et assure la sécurité du professionnel

Aluminium **Régulier** **Sol plat** **Charge maxi 150 kg** **Classe professionnelle** **Recyclable à 91 %**

Référence	Nombre d'échelons / de marches	Hauteur du produit hors tout (m)	Hauteur d'accès maximum (m)	Largeur hors tout (sans stab) (m)	Poids (kg)	Gencod
02452003	10	3,92	4,82	0,71	5,90	3178740005900

Utilisation en appui mural

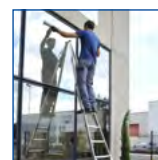

Embout débordants en caoutchouc pour appui sur les vitres



Pièce de jonction pour emboîtement



TRANSFORMABLE 2 PLANS ISOLANTE

L'AUTOSTABLE ISOLANTE



Flashez pour plus d'infos
Fiche produit, notice, photos, ...

Norme **EN 131** | Décret **96 333** | Garantie (ans) **2** | Test électrique conforme **EN 50528**

- Montants en fibre de verre pour garantir contre les chocs électriques jusqu'à 10000V
- Polyvalence : auto-stabilité et décalage de niveau
- Articulation acier emboutie traitée époxy (haute tenue contre la corrosion)

Mixte aluminium/fibre de verre **Ultra intensif** **Sol plat/Dé nivelé** **Charge maxi 150 kg** **Classe professionnelle**

Référence	Nombre d'échelons / de marches	Hauteur du produit replié (m)	Hauteur du produit déplié / ouvert (réglage maximum) (m)	Hauteur d'accès minimum (m)	Hauteur d'accès maximum (m)	Empattement au sol (réglage maximum) (m)	Largeur hors tout (avec stab - réglage max) (m)	Section des montants (mm)	Poids (kg)	Gencod
04342108	2x8	2,50	4,10	3,32	5	1,67	0,85	66	17,10	3178740188542
04342109	2x9	2,78	4,66	3,60	5,56	1,86	0,85	66	18,90	3178740188559
04342111	2x11	3,34	5,50	4,16	6,68	2,26	0,85	66	19,40	3178740188566



Modèle présenté : 04342108

DOUBLE ISOLANTE

L'ULTRA-PERFORMANCE, L'ISOLATION EN PLUS



Flashez pour plus d'infos
Fiche produit, notice, photos, ...

Norme **EN 131** | Décret **96 333** | Garantie (ans) **2** | Test électrique conforme **EN 50528**

- Montants en fibre de verre pour garantir contre les chocs électriques jusqu'à 10000V
- Marches de 80 mm en aluminium pour une plus grande légèreté
- Sangles anti-écartement

Mixte aluminium/fibre de verre **Ultra intensif** **Sol plat** **Charge maxi 150 kg** **Classe professionnelle**

Référence	Nombre d'échelons / de marches	Hauteur du produit hors tout (m)	Hauteur du produit replié (m)	Hauteur d'accès maximum (m)	Empattement au sol (réglage maximum) (m)	Largeur hors tout (sans stab) (m)	Section des montants (mm)	Poids (kg)	Gencod
04255004	2x4	1,02	1,10	1,92	1	0,46	66	7,50	3178740020187
04255006	2x6	1,48	1,60	2,38	1,38	0,51	66	10,40	3178740020194
04255008	2x8	1,94	2,10	2,84	1,75	0,56	66	14,10	3178740020200
04255010	2x10	2,41	2,60	3,31	2,13	0,61	66	17,80	3178740023591
04255012	2x12	2,88	3,10	3,78	2,50	0,66	66	21,50	3178740023607
04255014	2x14	3,34	3,60	4,24	2,87	0,71	66	25,20	3178740023614



Modèle présenté : 04255008

COULISSE À CORDE 2 PLANS ISOLANTE

LA GRANDE HAUTEUR ET L'ISOLATION ÉLECTRIQUE



Flashez pour plus d'infos
Fiche produit, notice, photos, ...

Norme **EN 131** | D cret **96 333** | Garantie (ans) **2** | Test  lectrique conforme **EN 50528**

- Mat riau des montants en fibre de verre/polyester prot ge l'utilisateur contre les risques  lectriques
- Basculeur d'enclenchement   rappel automatique
-  chelons en aluminium pour une plus grande l g ret  du produit
- Cordes sp leo beaucoup plus r sistantes et confortables   manipuler

Mixte aluminium/fibre de verre Ultra intensif Sol plat Charge maxi 150 kg Classe professionnelle

R�f�rence	Nombre d'�chelons / de marches	Hauteur du produit repli� (m)	Hauteur du produit d�pli� / ouvert (r�glage maximum) (m)	Hauteur d'acc�s minimum (m)	Hauteur d'acc�s maximum (m)	Largeur hors tout (sans stab) (m)	Largeur hors tout (avec stab - r�glage max) (m)	Section des montants (mm)	Poids (kg)	Gencod
04332312	2x12	3,63	6,14	4,53	7,04	0,43	1,01	66	21	3178740186517
04332314	2x14	4,16	7,24	5,06	8,14	0,43	1,11	90	29	3178740186524
04332316	2x16	4,72	8,36	5,56	9,26	0,43	1,81	90	32,50	3178740186531
04332318	2x18	5,28	9,20	6,18	10,10	0,43	1,81	90	35,50	3178740186548
09022004	Berceau d'appui sur poteau								0,65	3178740031497

R f rence   la demande

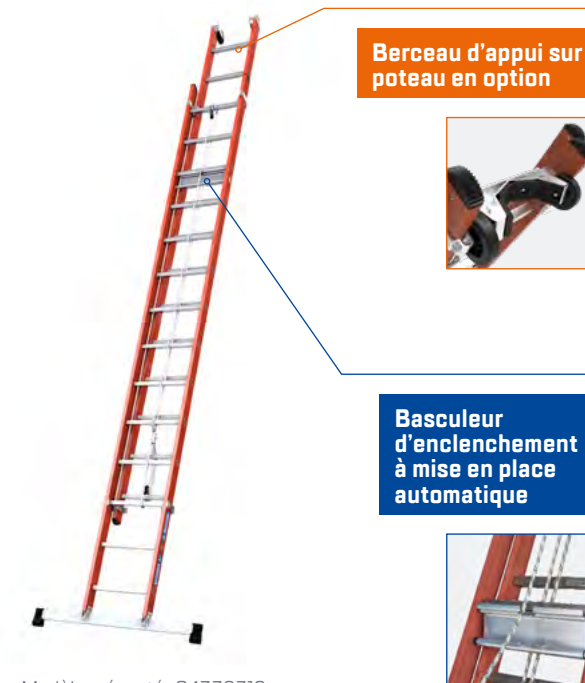

Mod le pr sent  : 04332312

COULISSE   MAIN 2 PLANS ISOLANTE

LA MOYENNE ALTITUDE, L'ISOLATION EN PLUS



Flashez pour plus d'infos
Fiche produit, notice, photos, ...

Norme **EN 131** | D cret **96 333** | Garantie (ans) **2** | Test  lectrique conforme **EN 50528**

- Isolation parfaite contre les risques  lectriques
-  chelons en aluminium pour une plus grande l g ret  du produit
- Man uvre simple et intuitive
- Insert polyamide pour  viter le grippage lors du coulissement du 2 me plan

Mixte aluminium/fibre de verre Ultra intensif Sol plat Charge maxi 150 kg Classe professionnelle

R�f�rence	Nombre d'�chelons / de marches	Hauteur du produit repli� (m)	Hauteur du produit d�pli� / ouvert (r�glage maximum) (m)	Hauteur d'acc�s minimum (m)	Hauteur d'acc�s maximum (m)	Largeur hors tout (sans stab) (m)	Largeur hors tout (avec stab - r�glage max) (m)	Section des montants (mm)	Poids (kg)	Gencod
04322408	2x8	2,41	4,18	3,31	5,08	0,43	0,81	66	10,90	3178740162511
04322410	2x10	2,97	5,30	3,87	6,20	0,43	0,91	66	13	3178740162528
04322412	2x12	3,53	6,14	4,43	7,04	0,43	1,01	66	15	3178740162535
09022004	Berceau d'appui sur poteau								0,65	3178740031497

R f rence   la demande



Mod le pr sent  : 04322408

SIMPLE ISOLANTE

L'ATOUT DES ÉLECTRICIENS



Flashez pour plus d'infos
Fiche produit, notice, photos, ...

Norme **EN 131** | D cret **96 333** | Garantie (ans) **2** | Test  lectrique conforme **EN 50528**

- Montants en fibre de verre pour garantir contre les chocs  lectriques jusqu'  10000V
-  chelons en aluminium pour une plus grande l g ret  du produit
- Tr s bonne prise en main, facile et rapide   mettre en position

Mixte aluminium/fibre de verre Ultra intensif Sol plat Charge maxi 150 kg Classe professionnelle

R�f�rence	Nombre d'�chelons / de marches	Hauteur du produit hors tout (m)	Hauteur d'acc�s maximum (m)	Largeur hors tout (sans stab) (m)	Largeur hors tout (avec stab - r�glage max) (m)	Section des montants (mm)	Poids (kg)	Gencod
04310108	8	2,41	3,31	0,36		66	6,80	3178740185640
04310110	10	2,97	3,87	0,36		66	8,30	3178740185657
04310112	12	3,63	4,53	0,36	0,81	66	11	3178740185664
04310114	14	4,19	5,09	0,36	0,81	66	12,30	3178740185671
04310117	17	5,03	5,93	0,36	0,91	66	14,60	3178740185688

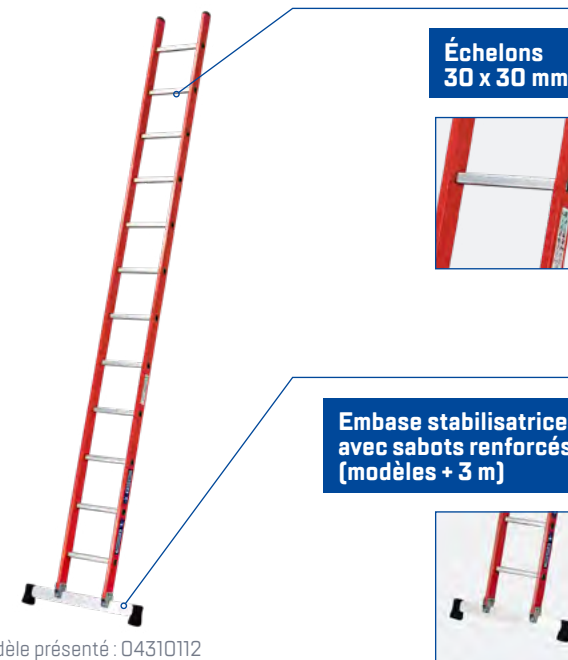

Mod le pr sent  : 04310112

ISOLEX COULISSE   CORDE 3 PLANS

L' CHELLE ISOLANTE TR S GRANDE HAUTEUR



Flashez pour plus d'infos
Fiche produit, notice, photos, ...

Norme **EN 131** | D cret **96 333** | Garantie (ans) **2** | Test  lectrique conforme **EN 50528**

- Mat riau en aluminium / fibre de verre pour une plus grande l g ret  du produit
- Montants renforc s
- Nos produits fibre de verre sont  quip s de cordes sp leo qui sont qualitativement beaucoup plus r sistantes et confortables   manipuler
- Parfaite stabilit  gr ce aux sabots antid rapants et aux stabilisateurs
- Les plans aluminium coulissent sans risque de coincement sur des patins en polyamide

Mixte aluminium/fibre de verre Ultra intensif Sol plat Charge maxi 150 kg Classe professionnelle

R�f�rence	Nombre d'�chelons / de marches	Hauteur du produit repli� (m)	Hauteur du produit d�pli� / ouvert (r�glage maximum) (m)	Hauteur d'acc�s minimum (m)	Hauteur d'acc�s maximum (m)	Largeur hors tout (sans stab) (m)	Largeur hors tout (avec stab - r�glage max) (m)	Section des montants (mm)	Poids (kg)	Gencod
04431110	3x10	2,98	6,90	3,88	7,80	0,53	1,35	76/76/66	26	3178740186753
04431113	3x13	3,82	8,86	4,72	9,76	0,53	1,35	90	36	3178740186760
04431115	3x15	4,38	9,98	5,28	10,88	0,53	1,35	90	40	3178740186777

  R f rence   la demande

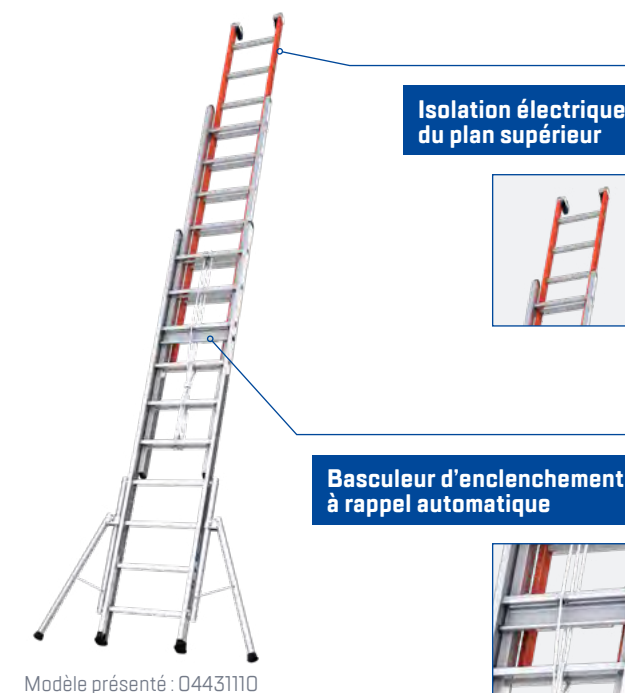

Mod le pr sent  : 04431110

SIMPLE FIXE À CROCHETS POMPIERS

L'ÉCHELLE DE SECOURS, ACCÈS PAR L'EXTÉRIEUR



Flashez pour plus d'infos
Fiche produit, notice, photos, ...

Norme **EN 1147 / NIT 331** | Garantie (ans) **5**

- Spécifique pour les métiers du secours et du sauvetage
- Crochets supérieurs en arceau assurant la plus grande sécurité aux professionnels
- Conçu pour être utilisé verticalement et à l'extérieur des façades

Aluminium Ultra intensif Sol plat Charge maxi 150 kg Recyclable à 94 %

Référence	Nombre d'échelons / de marches	Hauteur du produit hors tout (m)	Hauteur d'accès maximum (m)	Largeur hors tout (sans stab) (m)	Section des montants (mm)	Poids (kg)	Gencod
02411901	14	4,28	5,18	0,34	57	8,70	3237170003907

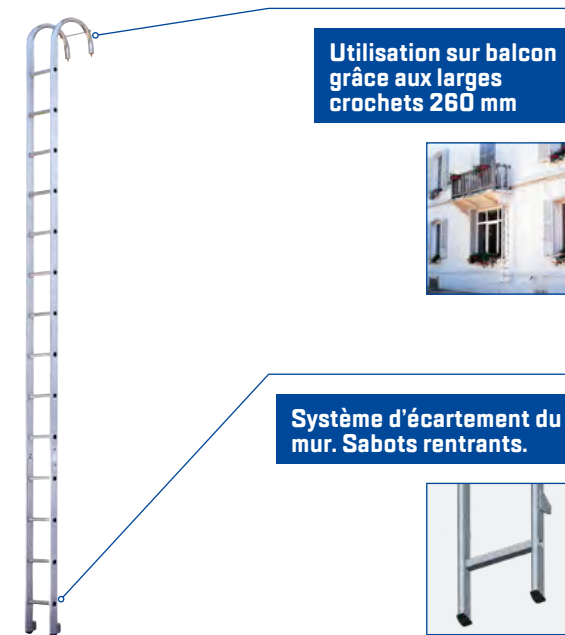

Utilisation sur balcon grâce aux larges crochets 260 mm



Système d'écartement du mur. Sabots rentrants.



SIMPLE PLIANTE À CROCHETS POMPIERS

L'ACCÈS SECOURS SPÉCIFIQUE PLIANT



Flashez pour plus d'infos
Fiche produit, notice, photos, ...

Norme **EN 1147 / NIT 331** | Garantie (ans) **5**

- Modèle repliable pour un transport plus simple
- Une prise en main très sûre grâce à la forme des montants

Aluminium Ultra intensif Sol plat Charge maxi 150 kg Recyclable à 95 %

Référence	Nombre d'échelons / de marches	Hauteur du produit hors tout (m)	Hauteur du produit déplié / ouvert (réglage maximum) (m)	Hauteur d'accès maximum (m)	Largeur hors tout (sans stab) (m)	Section des montants (mm)	Poids (kg)	Gencod
02411902	14	2,53	4,35	5,25	0,40	57	10,50	3178740039752

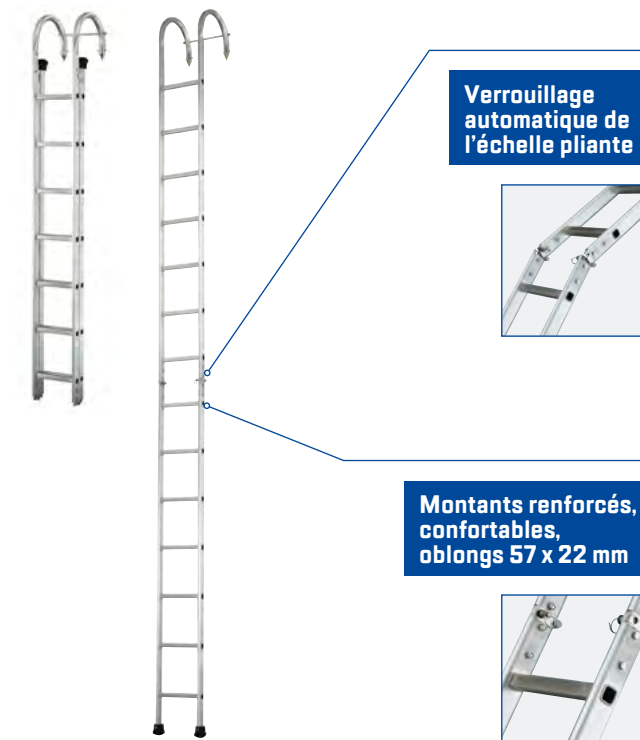

Verrouillage automatique de l'échelle pliante



Montants renforcés, confortables, oblongs 57 x 22 mm



COULISSE À CORDE 2 PLANS POMPIERS

LA PERFORMANCE POUR LE SAUVETAGE



Flashez pour plus d'infos
Fiche produit, notice, photos, ...

Norme **EN 1147 / NIT 331** | Garantie (ans) **5**

- Des performances de résistance, de sécurité et de confort hors du commun
- Mise en place des plans intuitive et automatique
- Aussi à l'aise sur sol plat que dans les escaliers
- Roulettes Ø 100 mm en série

Aluminium **Ultra intensif** **Sol plat** **Charge maxi 200 kg** **Recyclable jusqu'à 90 %**

Référence	Nombre d'échelons / de marches	Hauteur du produit replié (m)	Hauteur du produit déplié / ouvert (réglage maximum) (m)	Hauteur d'accès minimum (m)	Hauteur d'accès maximum (m)	Largeur hors tout (sans stab) (m)	Section des montants (mm)	Poids (kg)	Gencod
02632012	2x12	3,53	6,05	4,43	6,95	0,44	76	17	3178740031237
02632017	2x17	4,93	8,57	5,83	9,47	0,44	101	32	3178740031244

Référence à la demande



Modèle présenté : 02632017

COULISSE À CORDE 3 PLANS POMPIERS

LA SÉCURITÉ AU PLUS HAUT NIVEAU



Flashez pour plus d'infos
Fiche produit, notice, photos, ...

Norme **EN 1147 / NIT 331** | Garantie (ans) **5**

- Hyper-robuste pour l'accès en grande hauteur en utilisation exclusive en appui sur façade
- Stabilisateurs assurant une tenue parfaite sous la charge en plus de l'appui mural
- Sabots enveloppants très haute sécurité garantissant contre les risques de glissement

Aluminium **Ultra intensif** **Sol plat** **Charge maxi 200 kg** **Recyclable à 90 %**

Référence	Nombre d'échelons / de marches	Hauteur du produit replié (m)	Hauteur du produit déplié / ouvert (réglage maximum) (m)	Hauteur d'accès minimum (m)	Hauteur d'accès maximum (m)	Largeur hors tout (sans stab) (m)	Section des montants (mm)	Poids (kg)	Gencod
02633021	3x21	6,06	15,02	6,96	15,92	0,64	111	80	31787400317

Référence à la demande

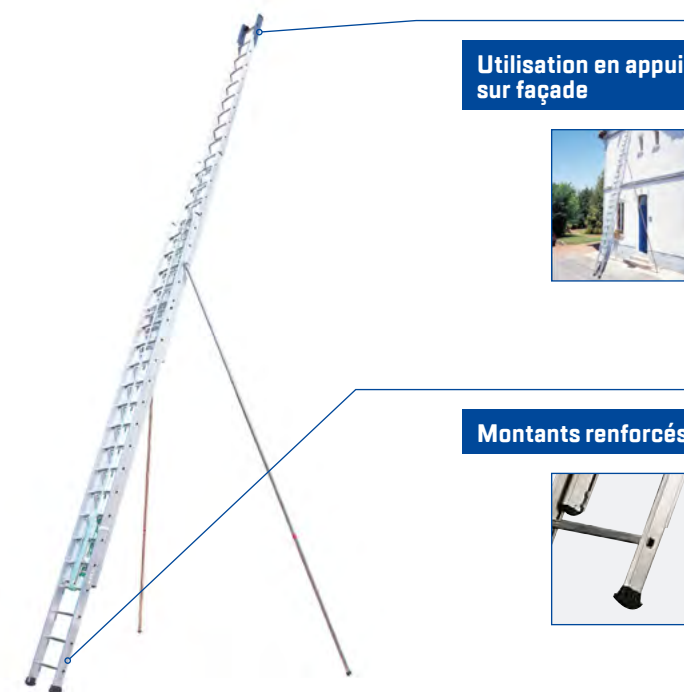

Utilisation en appui sur façade



Montants renforcés



COULISSE À MAIN 2 PLANS POMPIERS

LA SPÉCIALISTE DU SECOURS ET DU SAUVETAGE



Flashez pour plus d'infos
Fiche produit, notice, photos, ...

Norme **EN 1147 / NIT 331** | Garantie (ans) **5**

- Pour les interventions rapides à faible hauteur
- Manœuvre à main très simple et intuitive
- Le plan coulissant avec crochet de verrouillage garantit une sécurité maximale

Aluminium **Ultra intensif** **Sol plat** **Charge maxi 150 kg** **Recyclable jusqu'à 91 %**

Référence	Nombre d'échelons / de marches	Hauteur du produit replié (m)	Hauteur du produit déplié / ouvert (réglage maximum) (m)	Hauteur d'accès minimum (m)	Hauteur d'accès maximum (m)	Largeur hors tout (sans stab) (m)	Section des montants (mm)	Poids (kg)	Gencod
02622008	2x8	2,34	4,02	3,24	4,92	0,42	66	8,40	3178740031251

☉ Référence à la demande

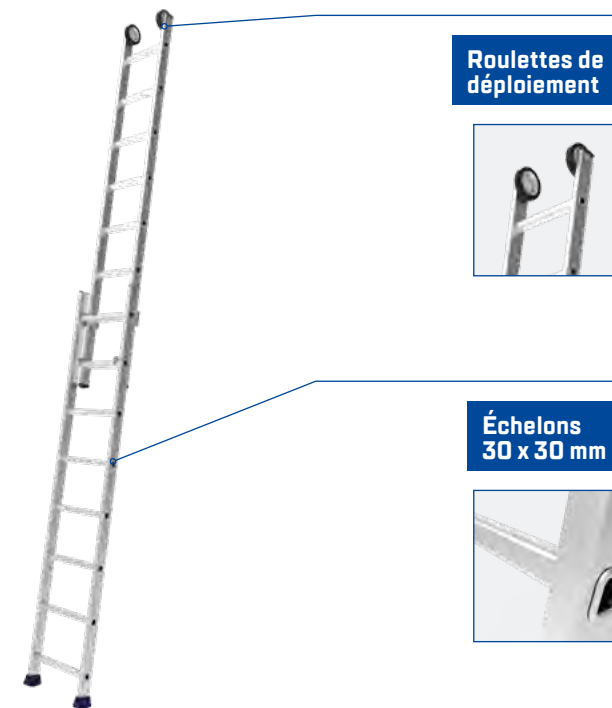

Roulettes de déploiement



Échelons 30 x 30 mm



Retrouvez une sélection de pièces de rechange

sur notre boutique en ligne



boutique.tubesca-comabi.com

Sabots, embouts, porte-outils, roues, embases, cordes, articulations, ...

ACCESSOIRES ÉCHELLES

ACCESSOIRES CONFORT

Pour échelles exclusivement.

Référence	Désignation	Poids (kg)	Gencod
A 09061000	Support perceuse pour échelle (sauf modèles alu à marches et acier)	0,62	3178740019617
B 09063000	Repose-pieds pour échelle 0,26 x 0,21 m	0,96	3178740019198
C 09062000	Porte-outils	0,53	3178740019181

☉ Référence à la demande

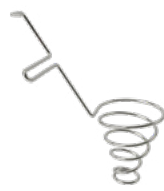

A



B



C



ACCESSOIRES STABILITÉ

Référence	Désignation	Poids (kg)	Gencod
D 09005000	Stabilisateur réglable pour transformables 2 et 3 plans Alu, coulisse 2 plans à main, Larg 1,03 m	4,00	3178740002244
E 09009001	Pied latéral réglable pour rattrapage de niveau +/- 500 mm (se monte sur nos anciens modèles d'échelles coulisses à corde Pronor 01232-023, 01233-010/016/018 et Platinum 02432-0XX/02433-0XX/02532-1XX/02533-1XX)	0,71	3178740017125
F 09078000	Tapis d'échelle (peut également stabiliser un marche-pied)	7,60	8711563154483



D



E



ACCESSOIRES FIXATION ET SÉCURITÉ

- Les crochets **G** et **H** se montent sur tous nos profils sauf les profils à ailes type coulisses à corde. La hauteur du profil n'a pas d'importance car ils se fixent sur la largeur du profil. Principalement en haut du plan supérieur dépourvu de roues.
- L'écarteur **I** se fixant sur les échelons de 30x30 au pas de 250 ou 280 mm, il n'y a donc pas de section de montant maximale à respecter.
- On peut utiliser le support antivol **K** pour une section de montant maxi de 100 mm. A noter que l'échelle peut être positionnée verticalement ou horizontalement sur le mur.

Référence	Désignation	Poids (kg)	Gencod
G 09006001	Crochet en applique ouverture 35 mm (la paire), perçage Ø 5 mm	0,22	3178740008833
H 09006002	Crochet en applique ouverture 50 mm (la paire), perçage Ø 5 mm	0,27	3178740008840
I 09013001	Ecarteur de façade (distance d'écartement 0,55 m Berceau d'appui sur poteau)	2,50	3178740027544
J 09022003	Se monte sur l'ensemble des modèles alu, acier et fibre de verre au pas de 250 ou 280 mm	0,42	3178740028749
K 09060000	Support antivol mural pour échelle	0,43	3178740012977
L 09061002	Barre d'amarrage (entraxe maxi de l'échelon 556 mm)	1,5	3178740099893
M 09077000	Attache échelle	2,8	5060191574068



NOUVEAU



PRÉSENTOIR ÉCHELLES OU MARCHEPIEDS

Présentoir à fixer au sol (30 à 35 pièces).

Référence	Désignation	Poids (kg)	Gencod
09059000	Présentoir échelles ou marchepieds	56,0	3178740014209

☉ Référence à la demande

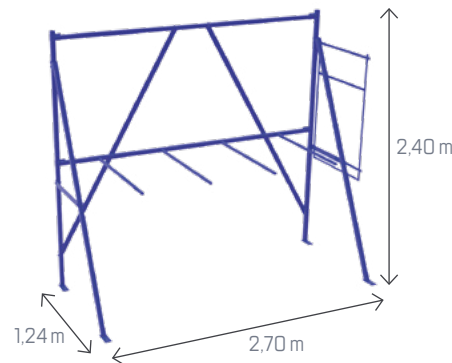

GUIDE DE CHOIX ÉCHAFAUDAGES FIXES

RÉNOVATION · FINITION · MAINTENANCE

CONSTRUCTION

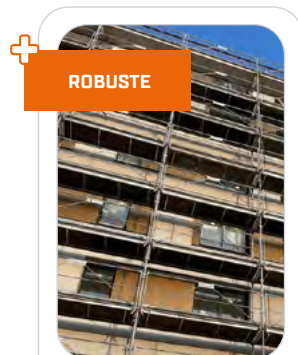

**R200
PROGRESS**



**R200
RECORD**



M368

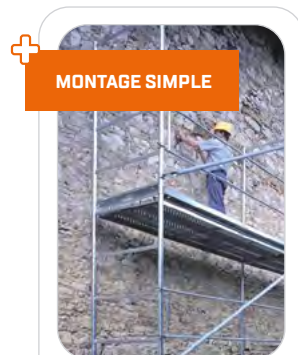

M49

Matériau
Structure
Vitesse de montage
Sol
Façade
Solidité
Charges
Montants
Label
Norme

Matériau	Acier
Structure	Droite
Vitesse de montage	Très rapide
Sol	Complexe
Façade	Complexe
Solidité	Fortes charges
Charges	200 à 600 kg/m ² *
Montants	Ø 45 mm
Label	Réf. NF 96
Norme	EN 12810 / EN 12811

Matériau	Aluminium
Structure	Droite
Vitesse de montage	Très rapide
Sol	Complexe
Façade	Complexe
Solidité	Fortes charges
Charges	200 à 600 kg/m ² *
Montants	Ø 49,1 mm
Label	Réf. NF 96
Norme	EN 12810 / EN 12811

Matériau	Acier
Structure	Multidirectionnelle
Vitesse de montage	Rapide
Sol	Complexe
Façade	Très complexe
Solidité	Très fortes charges
Charges	200 à 600 kg/m ² *
Montants	Ø 48,3 mm
Label	Réf. NF 96
Norme	EN 12810 / EN 12811

Matériau	Acier
Structure	Droite
Vitesse de montage	Standard
Sol	Simple
Façade	Simple
Solidité	Fortes charges
Charges	300 kg/m ² *
Montants	Ø 48,3 mm
Label	
Norme	

STRUCTURES **100% COMPATIBLES**

R200 et M368 : STRUCTURES **100% COMPATIBLES**

Les échafaudages fixes R200 PROGRESS / RECORD cadres en H et multidirectionnels M368 sont compatibles (mêmes planchers, mêmes garde-corps, mêmes accessoires, ...). C'est la garantie pour nos clients d'avoir, sur le même parc, 2 stocks qui peuvent être employés séparément ou en complémentarité.

- ✓ Rapidité et simplicité de montage
- ✓ Gain de temps
- ✓ Investissement réduit en matériel
- ✓ Facilité de gestion du stock
- ✓ Produits interchangeables
- ✓ Flexibilité



* consulter la notice de montage

SÉCURISEZ VOS CHANTIERS AVEC NOS ÉCHAFAUDAGES DE FAÇADE

Ravalement, peinture, entretien, habillage... Tubesca-Comabi vous propose des solutions innovantes et totalement sécurisées pour vos accès en hauteur quels que soient vos types de travaux.

- ✓ **Sécurité** : Nos échafaudages fixes sont conçus pour offrir une sécurité maximale à l'utilisateur. Ils sont fabriqués à partir de matériaux de qualité supérieure et répondent aux normes les plus strictes.
- ✓ **Stabilité** : Tubesca-Comabi propose des échafaudages fixes offrant une forte stabilité, même en cas de conditions météorologiques difficiles. Cela permet aux utilisateurs de travailler en toute sécurité et en toute confiance.

- ✓ **Durabilité** : Fabriqués à partir de matériaux de qualité supérieure et élaborés pour résister à une utilisation intensive, les échafaudages fixes de Tubesca-Comabi se distinguent pour durer dans le temps.
- ✓ **Sur-mesure** : Notre bureau d'études peut concevoir des échafaudages sur mesure pour répondre à vos besoins spécifiques. Nous prenons en compte les dimensions de votre projet, les contraintes d'espace et les exigences de sécurité pour élaborer un échafaudage qui répond parfaitement à vos besoins.

SOMMAIRE R200 / M368

PAGE 118	Socles, pieds de départ et cadres de départ
PAGE 119	Poteaux de départ et passage piéton
PAGE 120	Cadres et montants
PAGE 121	Diagonales
PAGE 122	Longerons
PAGE 123	Poutres
PAGE 124	Garde-corps
PAGE 126	Planchers
PAGE 128	Plancher spécial et accès
PAGE 129	Planchons et consoles de départ
PAGE 130	Stabilisateurs
PAGE 131	Liaisons, ancrages, amarrages, goupilles et visserie
PAGE 132	Racks de rangement (polyracks)
PAGE 133	Racks fils grillagés et protections périphériques
PAGE 134	Remorques
PAGE 136	Échafaudage couvreur R200

SOMMAIRE M49

PAGE 137	Départs
PAGE 137	Structure
PAGE 138	Garde-corps, planchers et accès
PAGE 139	Départs et accessoires, ancrages et amarrages
PAGE 132	Racks de rangement (polyracks)

TABLEAU DES CHARGES APPLICABLES SUR STRUCTURES

Échafaudages de façade R200 PROGRESS et R200 RECORD			Classe du modèle selon les planchers dont il est équipé									
			PLANCHERS MODULAIRES					PLATEAUX				
Modèle (Date d'effet)	Structure porteuse	Trame maxi	ACIER		ALUMINIUM		ALU/BOIS		ALUMINIUM			
			RCE l=0,36 m	R14AC-CS l=0,36 m	R19A l=0,36 m	R08C l=0,73 m	R08A l=0,73 m					
			NR	R	NR	R	NR	R	NR	R		
R200 «Progress» (31/10/2005)	Structures à cadres Acier galvanisé σ _e ≥ 320 N/mm ² Largeur 0,80 m	3,00 m	3	3	5	5	5	5	3	3	3	3
		2,50 m	4	4	5	5	5	5	3	3	3	3
		2,00 m	5	5	6	6	5	5	3	3	3	3
R200 «Record» (31/12/2006)	Structures à cadres Alliage d'aluminium σ _e ≥ 220 N/mm ² Largeur 0,80 m	3,00 m	3	3	4	4	4	4	3	3	3	3
		2,50 m	4	4	5	5	5	5	3	3	3	3
		2,00 m	5	5	6	6	5	5	3	3	3	3

Échafaudages multidirectionnels M368 Date d'effet de la certification: 22/07/2008			Classe du modèle selon les planchers dont il est équipé										
			PLANCHERS MODULAIRES					PLATEAUX					
Structure porteuse: Structure multidirectionnelle multi-niveaux acier galvanisé – σ _e 320 N/mm ²			ACIER		ALUMINIUM		ALU/BOIS		ALUMINIUM				
Particularités	Largeur	Trame	RCE l=0,36 m	R14AC-CS l=0,36 m	R14AC-CS l=0,30 m & 0,18 m	R19A l=0,36 m	R19A l=0,30 m	R08C l=0,73 m	R08A l=0,73 m				
			NR	R	NR	R	NR	R	NR	R			
Avec traverses porte-planchers simples	0,80 m	3,00 m	3	3	4	4	4	4	3	3	3	3	
		2,50 m	4	4	5	5	5	5	3	3	3	3	
		2,00 m	5	5	6	6	5	5	3	3	3	3	
	1,00 m	3,00 m				4	4		4	5	3	3	3
		2,50 m				5	5				3	3	3
		2,00 m				6	6				3	3	3
Avec traverses porte-planchers renforcées	1,00 m	3,00 m				4	4		4	5	3	3	3
		2,50 m				5	6				3	3	3
		2,00 m				6	6				3	3	3

NR : Non recouvert - R : Recouvert

R200 PROGRESS

Les échafaudages R200 sont constitués de cadres en H qui permettent un montage rapide et intuitif.

- ✓ La version PROGRESS en acier garantit une grande robustesse.
- ✓ La version RECORD en aluminium est conçue pour faciliter le montage en limitant les efforts des opérateurs.

La version PROGRESS en acier est conçue pour répondre aux conditions d'utilisations les plus exigeantes.

Sa structure en acier résiste à l'épreuve des chocs, désencrassement et autres sollicitations.

Il reste facile à monter grâce à la structure en H des cadres R200 et de l'ergonomie des pièces.

- ✓ Confortable : 80 cm de largeur
- ✓ Cadre en «H» symétrique et réversible
- ✓ Emboîtement des éléments à mi-hauteur
- ✓ Passage libre de 75 cm
- ✓ Simple : assemblage rapide et intuitif
- ✓ Très grande rapidité de montage
- ✓ Sûr : montage 100% en sécurité (garde-corps FUSIO)
- ✓ Large choix de composants
- ✓ Facile à monter : alignements automatiques
- ✓ Compatible R200 RECORD - M368
- ✓ Recommandé par la CARSAT / CRAMIF

+ Montage en sécurité possible avec garde-corps de montage en sécurité (Fusio et Securit'up).
Conforme aux normes EN 12810 - EN 12811, au décret du 01/09/2004 et labellisé NF.



Schéma de principe avec cadres, planchers et garde-corps monoblocs en acier



R200 RECORD

La version RECORD en aluminium est conçue pour faciliter le montage en limitant les efforts des opérateurs. La structure en aluminium très légère réduit le temps de montage ainsi que les descentes de charges sur bâtiments sensibles.

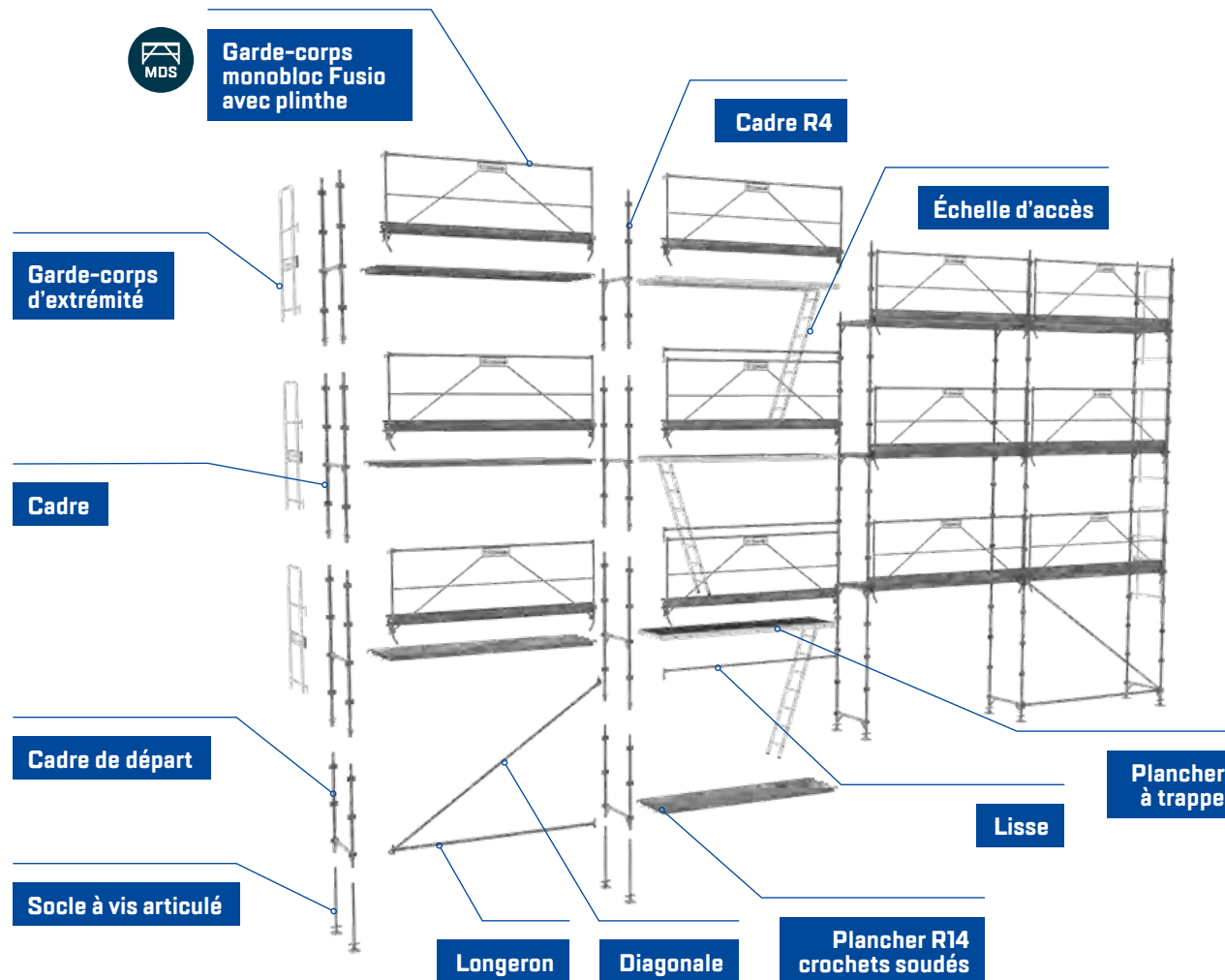
La version RECORD apporte un gain de temps pour la durée d'exploitation ainsi qu'une satisfaction des monteuses. Elle n'en perd pas moins sa robustesse avec des montants de Ø 49,1 mm et un assemblage claveté pour un montage rapide.

- ✓ Confortable : 80 cm de largeur
- ✓ Léger : deux fois plus léger que la version acier, la plupart des composants < 9 kg
- ✓ Emboîtement des éléments à mi-hauteur.
- ✓ Passage libre de 75 cm.
- ✓ Rapide à assembler : peu d'efforts et montage intuitif
- ✓ Sûr : montage 100% en sécurité (garde-corps SECURIT'UP)
- ✓ Rentable : gain de temps durée d'exploitation, satisfaction des monteuses
- ✓ Robuste : Ø 49,1 mm, assemblage claveté
- ✓ Compatible R200 PROGRESS - M368



+ Montage en sécurité possible avec garde-corps de montage en sécurité (Fusio et Securit'up). Conforme aux normes EN 12810 - EN 12811, au décret du 01/09/2004 et labellisé NF.



Schéma de principe avec cadres, planchers et garde-corps monoblocs en aluminium

M368

Les échafaudages acier multidirectionnels M368 sont conçus pour supporter des charges lourdes et s'adapter aux configurations les plus complexes.

Ces échafaudages ont été conçus pour répondre aux besoins des travaux de charpente, de couverture, de restauration de monuments historiques, ainsi que des travaux de taille de pierre. Leur polyvalence les rend également adaptés aux chantiers navals, aux raffineries de pétrole, aux centrales nucléaires et thermiques, ainsi qu'à l'industrie chimique et l'industrie lourde.

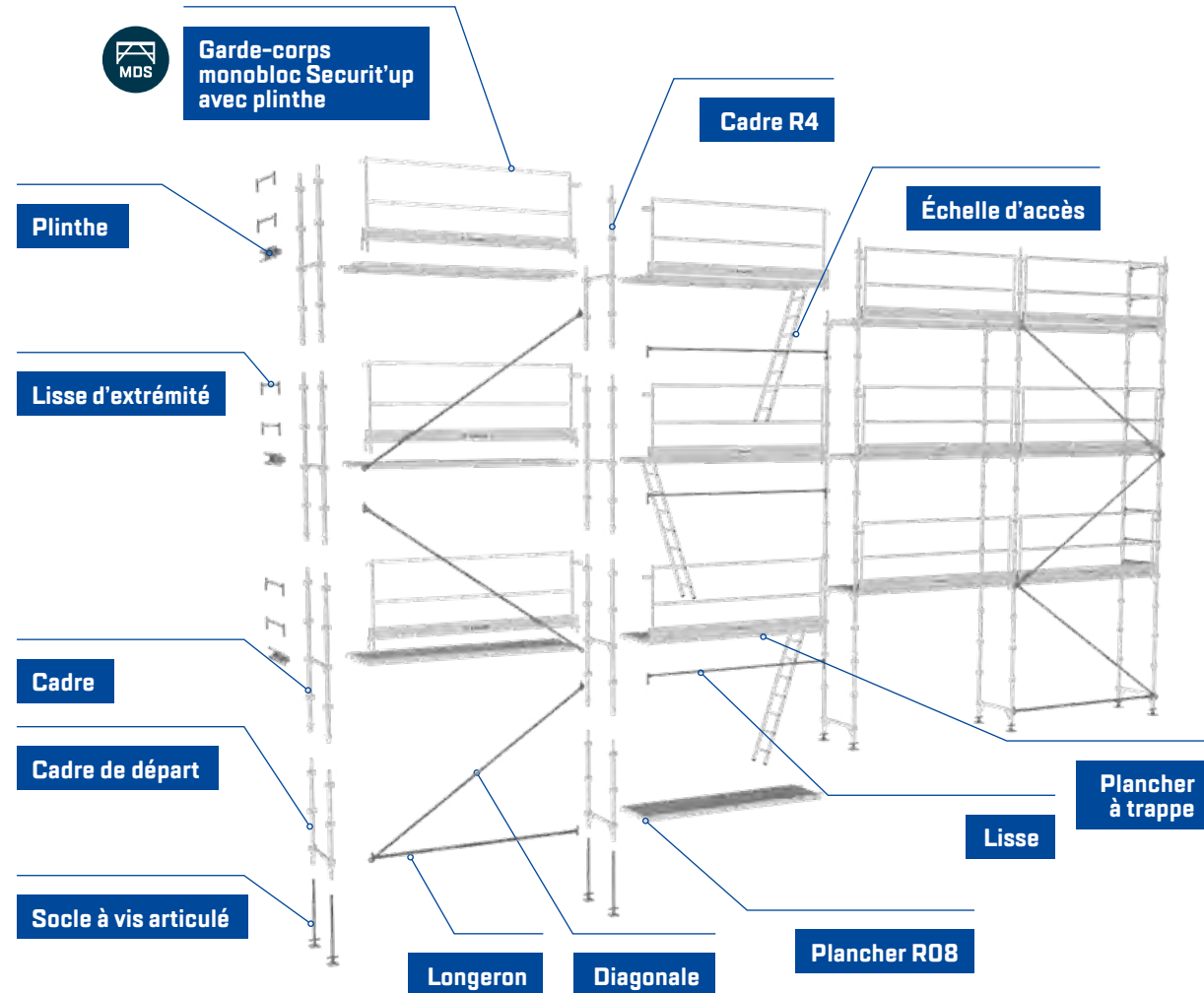
- ✓ Gestion des angles importante
- ✓ Montants multidirectionnels à 8 positions
- ✓ Flexibilité de montage exceptionnelle
- ✓ Ultra-résistant

Les échafaudages M368 s'ajustent aisément à la structure des bâtiments, même lorsqu'elle est complexe, permettant ainsi de travailler avec précision en épousant les angles et en se rapprochant au maximum du bâtiment. Leur réputation repose sur leur qualité supérieure et leur résistance exceptionnelle.

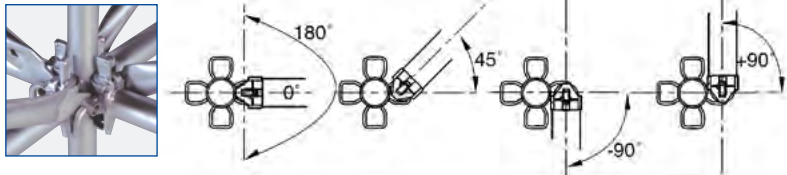

Possibilité de montage à 180° sur chaque douille.
Seul le montage à 0° autorise les porte-à-faux.



Conforme aux normes EN 12810 - EN 12811, au décret du 01/09/2004 et labellisé NF.



Schéma de principe

M49

Les échafaudages M49 résistent aux sollicitations extrêmes du métier de maçon permettant des montages simples pour les chantiers du quotidien.

Le M49 est adapté par exemple aux maçons constructeurs, neuf ou rénovation et interventions sur maisons individuelles.

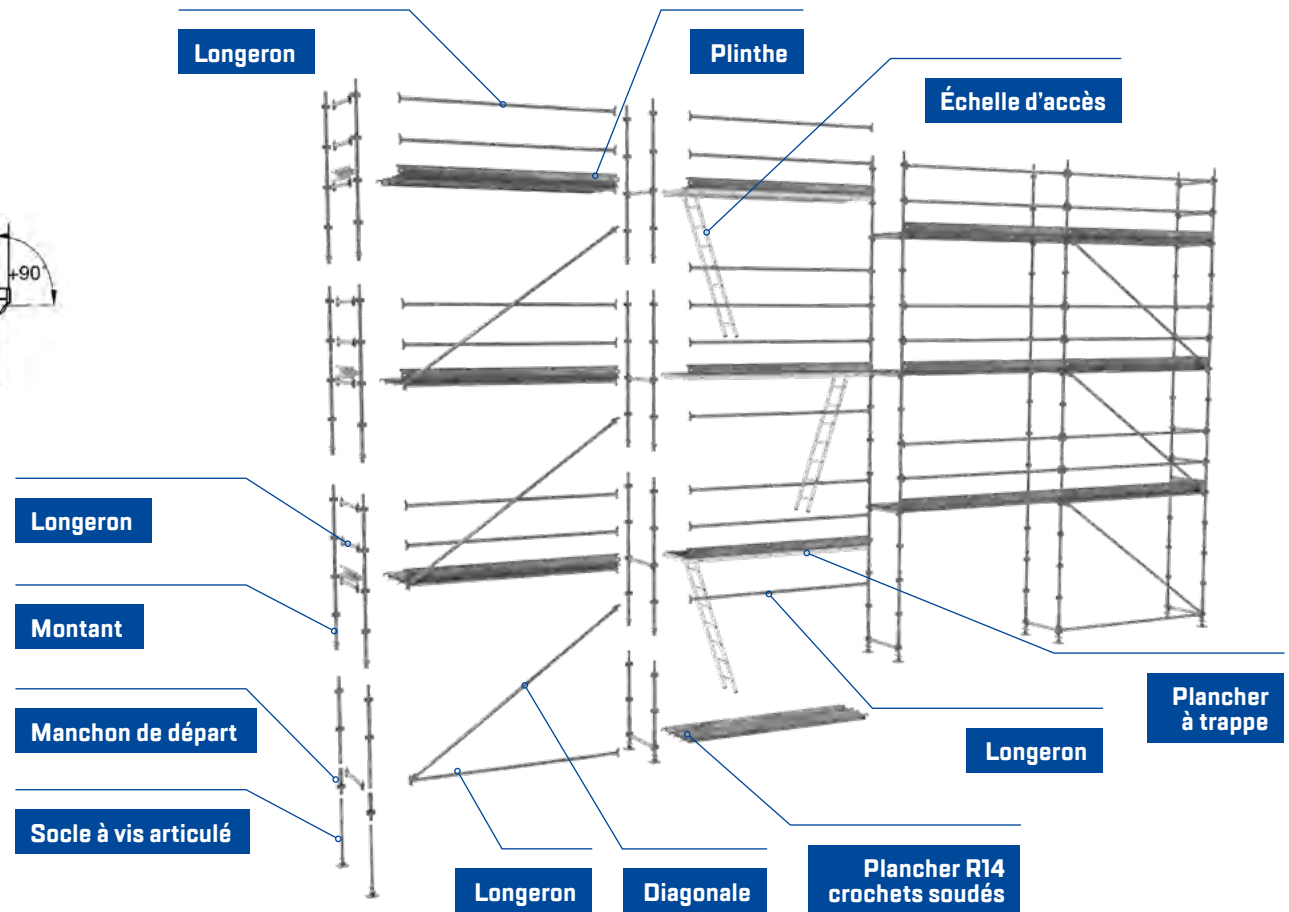
Résistant

- ✓ Montants de 48,3 x 2,7 mm
- ✓ Galvanisé à chaud
- ✓ Traverses « oblongues »
- ✓ Manchons rapportés soudés

Confortable

- ✓ Cadres à échelons, pour un réglage tous les 50 cm
- ✓ Passage libre de 90 cm
- ✓ Claveté, pour de multiples possibilités

Adaptable

- ✓ Plusieurs départs possibles
- ✓ Compositions multiples



Cas d'usage : maçonnerie.
Type : échafaudage à cadre fermé.
Conforme au décret 2004-924, si équipé de garde-corps sécurité et plinthes ou lisses, sous réserve de la vérification de la nomenclature achetée.
Matériau : acier.



Schéma de principe



SOCLES ET PIEDS DE DÉPART

 Garantie (ans) **2**

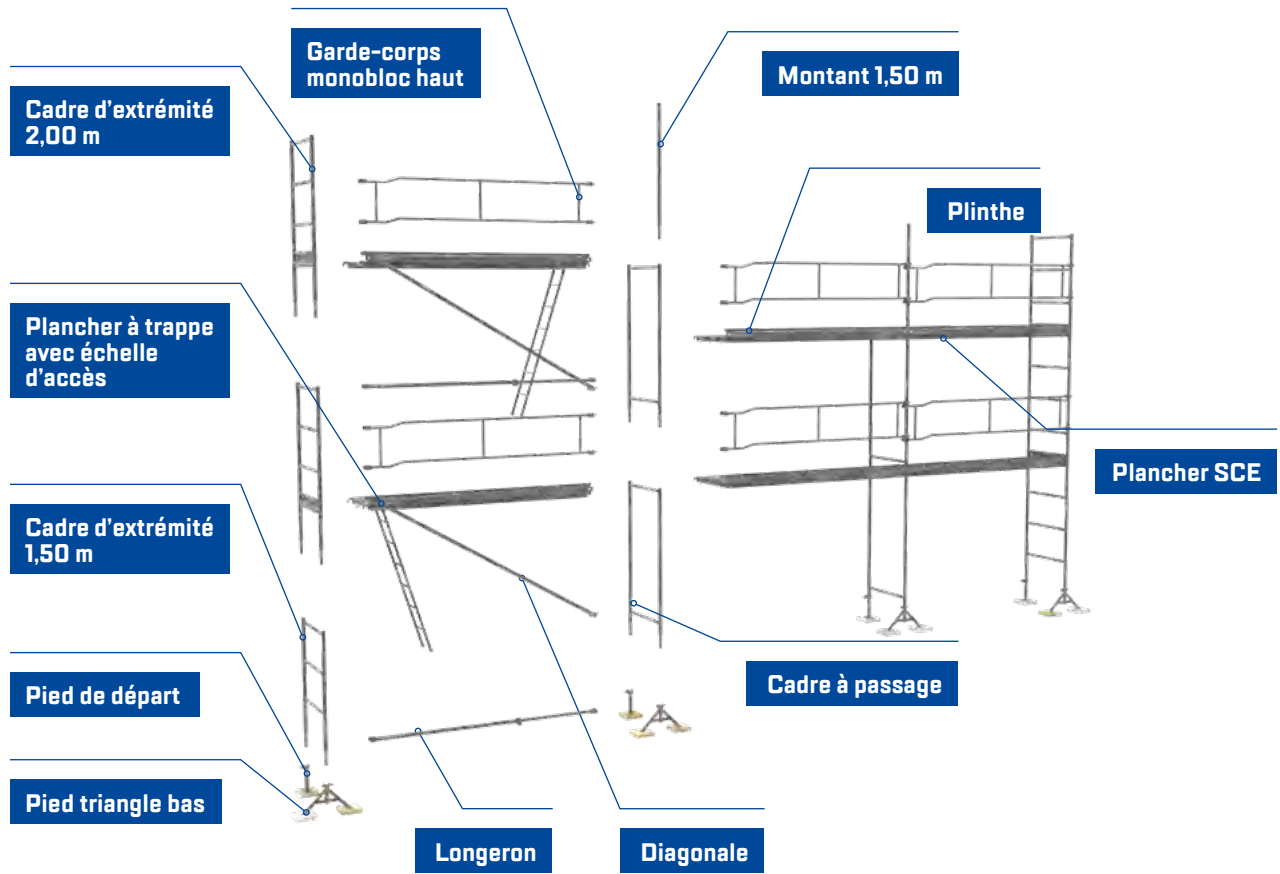
- Réglage millimétrique en hauteur permettant le calage précis de votre échafaudage.
- Pas de vis rond permettant un réglage rapide, qui garantit la reprise de charge de l'échafaudage.



RCM23



RCM24



RCM24F



RC10

 Pied à vis
roue

 Kit maintien
de pied à vis

Cale de pieds

Référence	Matériau	Désignation	Poids(kg)	Gencod	Compatible R200 Progress	Compatible R200 Record	Compatible M368
04101004	Acier	RCM23 socle à vis articulé, débattement 0,45 m (Ø 38 mm)	3,45	3534740177335	✓	✓	✓
04101003	Acier	RCM24 socle à vis articulé débattement 0,45 m (Ø 38 mm)	3,45	3534740177328	✓ NF	✓	✓
04101002	Acier	RCM24F socle à vis fixe, débattement 0,45 m (Ø 38 mm)	3,20	3534740177311	✓ NF	✓ NF	✓ NF
00010705	Acier	RC10 socle de départ Ø 45 mm - Longueur 1336 mm	5,5	353474001869	✓	✓	✓
00033518	Acier	Pied à vis, avec roue Ø 250 mm, charge admissible 400 kg	10,0	3534740010595	✓	✓	✓
00015425	Acier	Pied à vis, avec roue Ø 250 mm, charge admissible 1400 kg	13,0	3534740002583	✓	✓	✓
00005520	Acier	Pied à roue Ø 250 mm, charge admissible 250 kg	7,0	3534740001326	✓	✓	✓
03013906	Acier	Kit maintien pied à vis (pour grutage)	2,55	353474014909	✓	✓	✓
04001012	Plastique	Lot de 20 cales de pieds échafaudages fixes	5,8	3534740166858	✓	✓	✓

☉ Référence à la demande

CADRES DE DÉPART

 Garantie (ans) **2**

- Les cadres de départ existent en acier pour le R200 PROGRESS et en aluminium dans la version R200 RECORD.
- Les socles à vis RCM23, RCM24 et RCM14F se montent avec les cadres de départ R1. Le socle de départ RC10 se monte avec le cadre de départ R17.

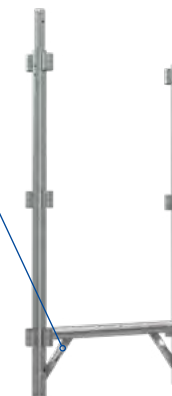
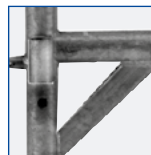
**Douilles soudées
Renfort d'équerre**

R1 cadre de départ

 R17 cadre de départ
double fourreaux

Référence	Matériau	Désignation	Poids(kg)	Gencod	Compatible R200 Progress	Compatible R200 Record	Compatible M368
04002009	Acier	R1 cadre de départ en U1,20 m - tube Ø 45 x 2,2 mm	11,2	3534740122045	✓ NF	✓	✓
04702013	Aluminium	R1 cadre de départ en U1,20 m - tube Ø 49,1 x 3,9 mm (sans étrier à pion)	6,1	3534740126210	✓	✓ NF	✓
00033091	Acier	R17 cadre de départ double fourreaux	5,3	3534740008950	✓	✓	✓

☉ Référence à la demande

POTEAUX DE DÉPART

 Garantie [ans] **2**

- Nœud à 4 douilles et 4 positions pour les diagonales.
L'ensemble repose sur un socle à vis et/ou à roue.

Référence	Matériau	Désignation	Poids(kg)	Gencod	Compatible R200 Progress	Compatible R200 Record	Compatible M368
00026717	Acier	M368 - Manchon de départ	2,0	3534740005072	✓	✓	✓ NF
04101001	Acier	M368 - Poteau de départ 1,00 m - 3 nœuds	6,9	3534740136462	✓	✓	✓ NF

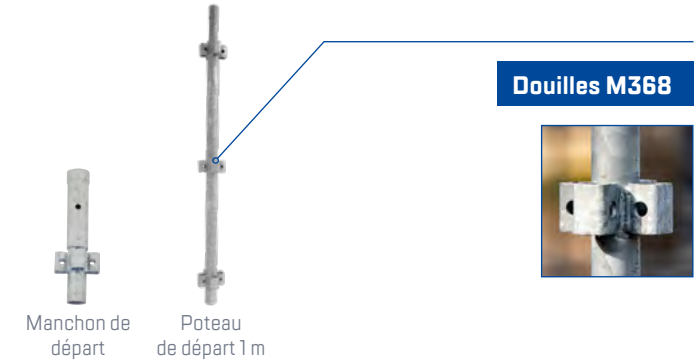

PASSAGE PIÉTONS

 Garantie [ans] **2**

- Passage piéton conforme à la réglementation:
Utilisez les montants multidirectionnels standards et les pieds de départ en complément de la poutre RC 1600.
- Pour remplir la fonction de passage piéton, utilisez les composants suivants:
2 montants de 2,00 m + 2 montants de 0,50 m M368 + 2 pieds à vis + 2 goupilles RCM12 + 1 poutre de passage piéton 04001002 ou 1 poutre acier de largeur 1,50 m minimum.

Référence	Matériau	Désignation	Poids(kg)	Gencod	Compatible R200 Progress	Compatible R200 Record	Compatible M368
04001002 ⊗	Acier	RC1600 poutre passage piéton 1,60 m	16,4	3534740122137	✓ NF	✓ NF	✓ NF
04240066	Plastique	Coque de protection plastique pour nœud	0,2	3534740168371	✓	✓	✓

⊗ Référence à la demande

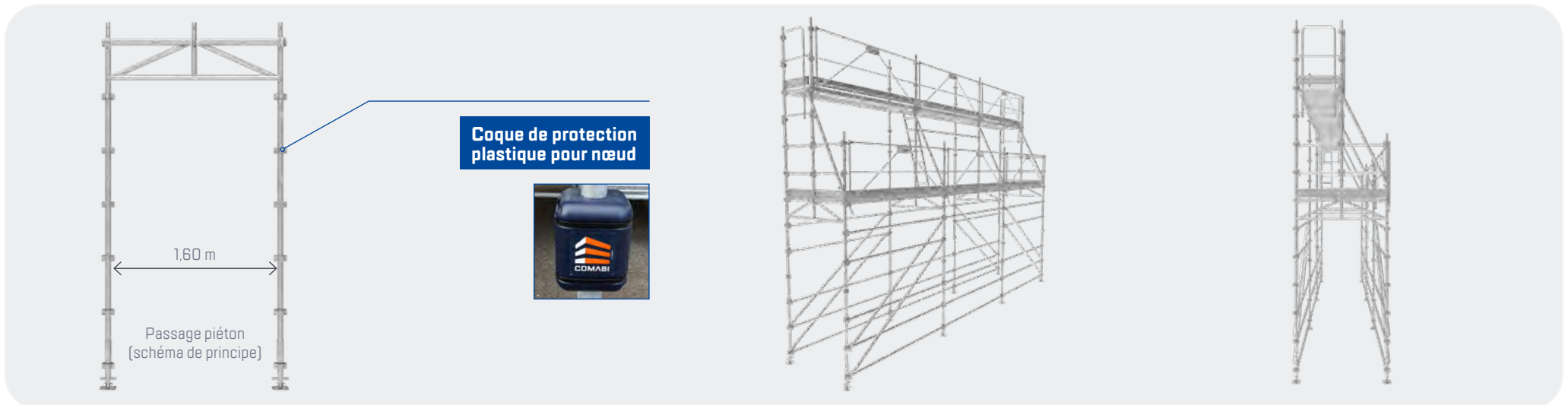
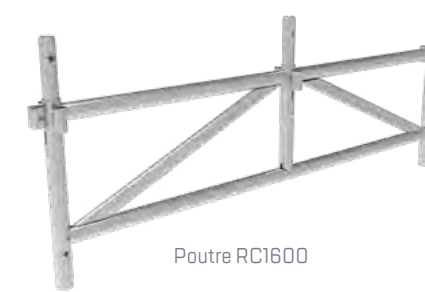

CADRES ET MONTANTS

 Garantie (ans) **2**

- Confortable : 75 cm de libre passage.
- Simple : assemblage rapide et intuitif.
- Sûr : 100% montage en sécurité.
- Composants légers, robustes pour plus de rapidité dans la mise en œuvre.
- Compatibilité avec l'échafaudage multidirectionnel M368.
Échafaudage des angles intérieurs et extérieurs (droits ou variables), avec circulation grâce aux plateaux d'angles.



Goupille RCM12 Ø12 mm Montant R50 Montant R5

Référence	Matériau	Désignation	Poids(kg)	Gencod	Compatible R200 Progress	Compatible R200 Record	Compatible M368
04002004	Acier	R3 cadre en H 2,00 m acier - tube Ø 45 x 2,2 mm	15,9	3534740121994	✓ NF	✓	✓
04002005	Acier	R40 demi-cadre 1,00 m acier	10,0	3534740122014	✓ NF	✓	✓
04002006	Acier	R4 cadre 2,00 m asymétrique acier	13,0	3534740122007	✓ NF	✓	✓
00010517	Acier	R50 montant 0,50 m acier	2,0	3534740001708	✓ NF	✓	✓
04002007	Acier	R5 montant 1,00 m acier	3,8	3534740122021	✓ NF	✓	✓
00080450	Acier	RCM12 goupille Ø12 mm	0,2	3534740014197	✓	✓	✓
04702010	Aluminium	R200 R3 cadre en H 2,00 m aluminium - tube Ø 49,1 x 3,9 mm	8,6	3534740126180	✓	✓ NF	✓
04702011	Aluminium	R200 R4 cadre asymétrique aluminium	6,8	3534740126197	✓	✓ NF	✓
04702012	Aluminium	R200 R40 demi-cadre 1,00 m aluminium	5,1	3534740126203	✓	✓ NF	✓
04703001	Aluminium	R200 R5 poteau 1,00 m aluminium	1,2	3534740125084	✓	✓ NF	✓
04703002	Aluminium	R50 poteau 0,50 m aluminium	1,2	3534740125077	✓	✓ NF	✓

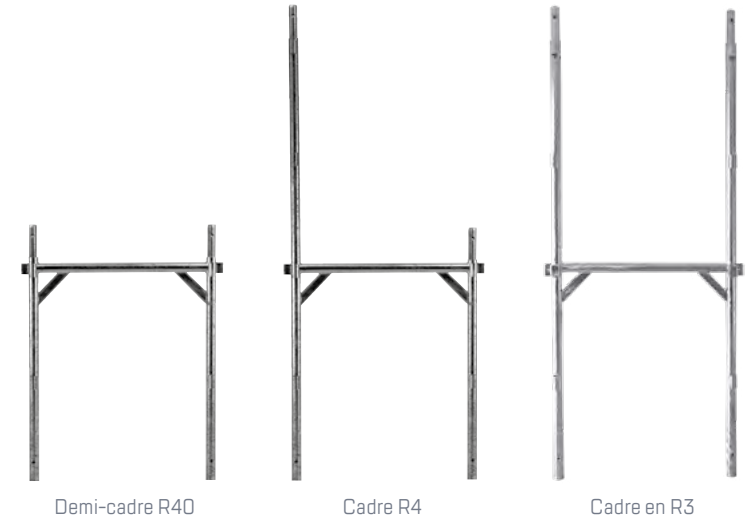

Demi-cadre R40

Cadre R4

Cadre en R3

MONTANTS M368

 Garantie (ans) **2**

- Haute résistance montant Ø48,3 mm x 3,2 mm.
- Confortable.
- Compatible avec cadres en «H» R200.
- Rigide : assemblage précis et blocage intégral de tous les composants.
- Efficace : supporte de fortes charges et permet d'accéder aux grandes hauteurs.

Référence	Matériau	Désignation	Poids(kg)	Gencod	Compatible R200 Progress	Compatible R200 Record	Compatible M368
00026700	Acier	M368 - M4050 montant 0,50 m - 1 nœud	2,6	3534740005034	✓	✓	✓ NF
04103001	Acier	M368 - M4100B montant 1,00 m (manchon boulonné amovible)	6,0	3534740142876	✓	✓	✓
00026705	Acier	M368 - M4100 montant 1,00 m - 2 nœuds	6,0	3534740005041	✓	✓	✓ NF
04103002	Acier	M368 - M4188 montant 1,88 m - 3 nœuds	9,0	3534740168944	✓	✓	✓
00026710	Acier	M368 - M4200 montant 2,00 m - 4 nœuds	10,4	3534740005058	✓	✓	✓ NF
00026715	Acier	M368 - M4300 montant 3,00 m - 6 nœuds	15,1	3534740005065	✓	✓	✓ NF
04106001	Acier	Montant raccord poutre M368	3,9	3534740136479	✓	✓	✓ NF

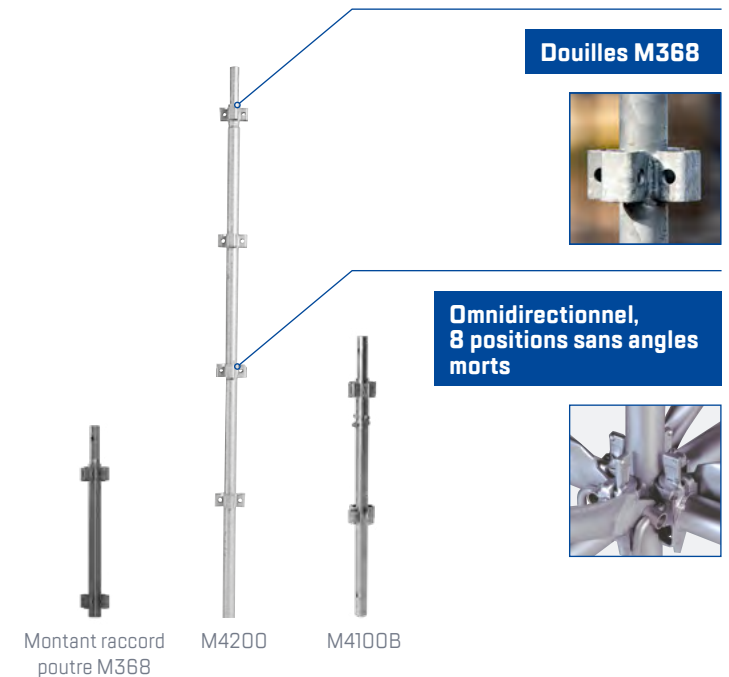
Douilles M368

Omnidirectionnel, 8 positions sans angles morts

Montant raccord poutre M368

M4200

M4100B

DIAGONALES VERTICALES M368

Garantie [ans] 2

- Rattrapage des jeux.
- Prise en main améliorée.
- Montage sans outil.
- Traction / compression +1380/-600 daN.
- Connexion à la douille par un système de verrou.

 Kit de réparation diagonale verticale M368
 (1 tourillon + 1 verrou + 1 vis M4x10)

DV-3,00 x 2,00 m

Diagonales verticales à verrou, diamètre 48,3 x 2,7 mm fortes charges. Idéale pour les porte-à-faux et les reprises de charges.



Référence	Matériau	Désignation	Poids(kg)	Gencod	Compatible R200 Progress	Compatible R200 Record	Compatible M368
04105004	Acier	DV-3,00 x 2,00 m diagonale verticale M368 Ø 48,3 x 2,7 mm	11,2	3534740146164	✓*		✓ ^{NF}
04105005	Acier	DV-2,50 x 2,00 m diagonale verticale M368 Ø 48,3 x 2,7 mm	9,9	3534740146171	✓*		✓ ^{NF}
04105006	Acier	DV-2,00 x 2,00 m diagonale verticale M368 Ø 48,3 x 2,7 mm	8,8	3534740146188	✓*		✓ ^{NF}
04105007	Acier	DV-1,50 x 2,00 m diagonale verticale M368 Ø 48,3 x 2,7 mm	7,8	3534740146195	✓*		✓ ^{NF}
04105008	Acier	DV-1,00 x 2,00 m diagonale verticale M368 Ø 48,3 x 2,7 mm	7,0	3534740146201	✓*		✓ ^{NF}
04105009	Acier	DV-0,80 x 2,00 m diagonale verticale M368 Ø 48,3 x 2,7 mm	6,8	3534740146218	✓*		✓ ^{NF}
04105010	Acier	DV-1,50 x 1,50 m diagonale verticale M368 Ø 48,3 x 2,7 mm	6,6	3534740168852	✓*		✓ ^{NF}
04105011	Acier	Kit de réparation diagonale verticale M368	0,23	3534740173900			✓

* uniquement avec les nouveaux cadres R3 depuis juin 2016 et montage lisses.

DIAGONALES VERTICALES R200 PROGRESS

Garantie [ans] 2

- Départ direct sur cadre R1 et poteau R7.
- Simple et efficace pour travées de 1,50 à 3,00 m.
- Traction / compression +/- 300 daN.
- Tube : Ø40 x 2 mm.



Étrier à pion RCM180 pour départ sur cadre R3 ou départ sur M368



RCM30

Diagonale verticale indexée mise en œuvre avec l'étrier à pion RCM180



Référence	Matériau	Désignation	Poids(kg)	Gencod	Compatible R200 Progress	Compatible R200 Record	Compatible M368
04005005	Acier	RCM30 diagonale verticale indexée, maille 3,00 x 2,00 m Ø 40 x 2 mm	7,3	3534740122052	✓ ^{NF}	✓ ^{NF}	✓
04005006	Acier	RCM25 diagonale verticale indexée, maille 2,50 x 2,00 m Ø 40 x 2 mm	7,0	3534740122069	✓ ^{NF}	✓ ^{NF}	✓
04005007	Acier	RCM20 diagonale verticale indexée, maille 2,00 x 2,00 m Ø 40 x 2 mm	6,4	3534740122076	✓ ^{NF}	✓ ^{NF}	✓
04005008	Acier	RCM15 diagonale verticale indexée, maille 1,50 x 2,00 m Ø 40 x 2 mm	5,7	3534740122083	✓ ^{NF}	✓ ^{NF}	✓
00010950	Acier	RCM8 diagonale verticale à colliers	8,9	3534740002026	✓	✓	✓
00015104	Acier	RCM180 étrier à pion pour débiter la file de diagonales indexées	0,5	3534740002255	✓ ^{NF}	✓ ^{NF}	✓

DIAGONALES HORIZONTALES R200 PROGRESS À COLLIERS

Garantie [ans] 2

- Simple et efficace pour des travées 1,50 à 3,00 m.
- Traction / compression +/- 300 daN.
- Tube : Ø40 x 1,5 mm.

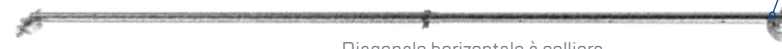

Diagonale horizontale à colliers

Connexion par un système de colliers



Référence	Matériau	Désignation	Poids(kg)	Gencod	Compatible R200 Progress	Compatible R200 Record	Compatible M368
00015161	Acier	MH1700 diagonale horizontale à colliers maille 1,5 x 1,5 / 2 x 1,5 / 2 x 2 / 2 x 2,5 m	13,0	3534740002484	✓	✓	✓
00015162	Acier	MH2400 diagonale horizontale à colliers maille 2,5 x 2,5 / 3 x 1,5 / 3 x 2 / 3 x 2,5 / 3 x 3 m	15,0	3534740002491	✓	✓	✓

LONGERONS

Garantie (ans) **2**

- À utiliser impérativement avec garde-corps de montage provisoire et diagonales obligatoires.

Référence	Matériau	Désignation	Poids(kg)	Gencod	Compatible R200 Progress	Compatible R200 Record	Compatible M368
04204011	Acier	MS300 longeron 3,00 m	8,1	3534740110080	✓	✓	✓
04204010	Acier	MS250 longeron 2,50 m	6,9	3534740110073	✓	✓	✓
04204001	Acier	MS220 longeron 2,20 m	6,2	3534740109985	✓	✓	✓
04204009	Acier	MS200 longeron 2,00 m	5,7	3534740110066	✓	✓	✓
04204033	Acier	MS170 longeron 1,70 m	4,9	3534740158174	✓	✓	✓
04204008	Acier	MS150 longeron 1,50 m	4,5	3534740110059	✓	✓	✓
04204002	Acier	MS120 longeron 1,20 m	3,7	3534740109992	✓	✓	✓
04204006	Acier	MS100 longeron 1,00 m	3,1	3534740110035	✓	✓ ^{NF}	✓ ^{NF}
04204007	Acier	MS080 longeron 0,80 m	2,6	3534740110042	✓	✓	✓ ^{NF}
04204035 [⊗]	Acier	MS070 longeron 0,70 m	2,3	3534740169453	✓	✓	✓
04404012	Acier	MS066 longeron 0,66 m	2,3	3534740116389	✓	✓	✓ ^{NF}
04204021	Acier	MS060 longeron 0,60 m	2,4	3534740137704	✓	✓	✓ ^{NF}
04204003	Acier	MS050 longeron 0,50 m	2,0	3534740110004	✓	✓	✓ ^{NF}
04204005	Acier	MS044 longeron 0,44 m (pour plancher de 36 cm)	1,8	3534740110028	✓	✓	✓ ^{NF}
04204004	Acier	MS040 longeron 0,40 m (pour consoles de 40 cm)	1,7	3534740110011	✓	✓	✓ ^{NF}
04204024	Acier	MS020 longeron 0,20 m pour départ balcon (avec console de 0,60 ou 0,80 m)	1,2	3534740140742	✓	✓	✓ ^{NF}

[⊗] Référence à la demande



Longeron

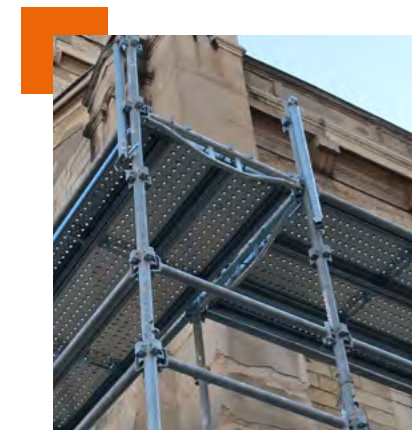

LONGERONS RENFORCÉS

Garantie (ans) **2**

- Supportent des charges lourdes jusqu'à 1,5 T (voir notice).

Référence	Matériau	Désignation	Poids(kg)	Gencod	Compatible R200 Progress	Compatible R200 Record	Compatible M368
00032128	Acier	M6300 longeron renforcé 3,00 m	11,1	3534740005768	✓	✓	✓ ^{NF}
00032127	Acier	M6250 longeron renforcé 2,50 m	9,3	3534740005751	✓	✓	✓ ^{NF}
00032126	Acier	M6200 longeron renforcé 2,00 m	7,6	3534740005744	✓	✓	✓ ^{NF}
00032125	Acier	M6150 longeron renforcé 1,50 m	5,7	3534740005737	✓	✓	✓ ^{NF}
04204012	Acier	M6100 longeron renforcé 1,00 m	5,3	3534740110677	✓	✓	✓ ^{NF}



Longeron renforcé

LONGERONS FORTES CHARGES

Garantie (ans) **2**

- À utiliser impérativement avec garde-corps de montage provisoire et diagonales obligatoires.
- Tube : Ø48,3 x 2,7 mm.

Référence	Matériau	Désignation	Poids(kg)	Gencod	Compatible R200 Progress	Compatible R200 Record	Compatible M368
04204043	Acier	Longeron forte charge 3 m	10,4	3534740173672	✓ ^{NF}	✓ ^{NF}	✓ ^{NF}
04204042	Acier	Longeron forte charge 2,5 m	8,8	3534740173665	✓ ^{NF}	✓ ^{NF}	✓ ^{NF}
04204041	Acier	Longeron forte charge 2,2 m	7,8	3534740173658	✓ ^{NF}	✓ ^{NF}	✓ ^{NF}
04204040	Acier	Longeron forte charge 2 m	7,1	3534740173641	✓ ^{NF}	✓ ^{NF}	✓ ^{NF}
04204039	Acier	Longeron forte charge 1,7 m	6,2	3534740173634	✓ ^{NF}	✓ ^{NF}	✓ ^{NF}
04204038	Acier	Longeron forte charge 1,5 m	5,5	3534740173627	✓ ^{NF}	✓ ^{NF}	✓ ^{NF}
04204037	Acier	Longeron forte charge 1,2 m	4,6	3534740173610	✓ ^{NF}	✓ ^{NF}	✓ ^{NF}



Longeron forte charge 1,50 m

POUTRES ACIER, MONTANTS ET RACCORDS

 Garantie (ans) **2**

- Fixation directe sur douilles.
- Les poutres acier de largeur $\geq 1,5$ m peuvent être utilisées pour un passage piéton.

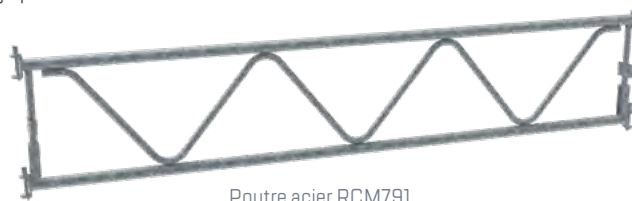

Poutre acier RCM791



Attache poutre murale



Référence	Matériau	Désignation	Poids(kg)	Gencod	Compatible R200 Progress	Compatible R200 Record	Compatible M368
00015141	Acier	RCM791 poutre 3,00 m x H=0,50 m	20,0	3534740002415	✓ NF	✓ NF	✓ NF
00015143	Acier	RCM794 poutre 2,50 m x H=0,50 m	17,2	3534740002439	✓	✓	✓ NF
00015142	Acier	RCM795 poutre 2,00 m x H=0,50 m	14,0	3534740002422	✓	✓	✓ NF
04206002	Acier	RCM796 poutre 1,50 m x H=0,50 m	11,2	3534740110295	✓	✓	✓ NF
00015978	Acier	RCM797 poutre 1,20 m x H=0,50 m	14,4	3534740003078	✓ NF	✓	✓ NF
04106001	Acier	M368 - Montant raccord de poutres acier	3,9	3534740136479	✓	✓	✓ NF
00010570	Acier	Attache poutre murale	7,0	3534740001760	✓	✓	✓

POUTRES ALUMINIUM ET ACCESSOIRES

 Garantie (ans) **2**

- Pour création de ponts, protections couvreur, porte-à-faux.
- Idéal pour les platelages, parapluies, passages d'obstacles de grandes dimensions.
- Utilisation pour chariot roulant ou en version platelage.
- Liaison de poutres sur douilles à fixer directement sur la poutre aluminium.
- Les liaisons sont constituées d'étriers réversibles.

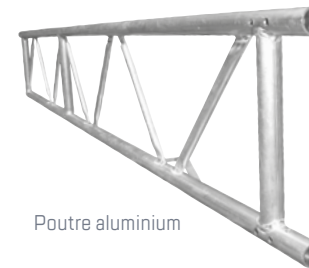

Poutre aluminium



Goupille axe + bêta



Manchon de liaison

Référence	Matériau	Désignation	Poids(kg)	Gencod	Compatible R200 Progress	Compatible R200 Record	Compatible M368
06001004	Aluminium	Poutre aluminium 6,10 m x H=0,40 m	24,3	3534740121970	✓	✓	✓
06001003	Aluminium	Poutre aluminium 5,10 m x H=0,40 m	20,7	3534740121963	✓	✓	✓
06001002	Aluminium	Poutre aluminium 4,10 m x H=0,40 m	16,2	3534740121956	✓	✓	✓
06001001	Aluminium	Poutre aluminium 3,10 m x H=0,40 m	12,6	3534740121949	✓	✓	✓
06001007	Acier	Ensemble 4 manchons de liaison poutre aluminium	1,8	3534740122618	✓	✓	✓
04099147	Acier	Boîte de 25 goupilles axes 12 mm + bêta	1,9	3534740142265	✓	✓	✓
04099148	Acier	Liaison poutre aluminium sur douilles - réversible	6,3	3534740142500	✓	✓	✓
04099142	Acier	Demi chariot roulant (à utiliser par 2 avec un longeron standard)	4,7	3534740142005	✓	✓	✓

GARDE-CORPS PERMANENTS MONOBLOCS FUSIO

 Garantie (ans) **2**

- Montage/démontage en sécurité par 1 personne (MDS).
- Plinthe très résistante en aluminium.
- Ne nécessite pas de diagonale (sauf en départ).

Référence	Matériau	Désignation	Plinthe	Poids(kg)	Gencod	Compatible R200 Progress	Compatible R200 Record	Compatible M368
04004031	Acier	FUSIO300 garde-corps diagonalisant		14,1	3534740141268	✓ NIF	✓ NIF	✓ NIF
04004032	Acier	FUSIO250 garde-corps diagonalisant		12,8	3534740141497	✓ NIF	✓ NIF	✓ NIF
04004033	Acier	FUSIO220 garde-corps diagonalisant		12,0	3534740141503	✓ NIF	✓ NIF	✓ NIF
04004034	Acier	FUSIO200 garde-corps diagonalisant		11,5	3534740141510	✓ NIF	✓ NIF	✓ NIF
04004035	Acier	FUSIO150 garde-corps diagonalisant		10,2	3534740141527	✓ NIF	✓ NIF	✓ NIF
04004036	Acier	FUSIO120 garde-corps diagonalisant		9,5	3534740141534	✓ NIF	✓ NIF	✓ NIF
04004043	Acier	FUSIO300 garde-corps diagonalisant	✓	19,7	3534740147543	✓ NIF	✓ NIF	✓ NIF
04004044	Acier	FUSIO250 garde-corps diagonalisant	✓	17,4	3534740147550	✓ NIF	✓ NIF	✓ NIF
04004045	Acier	FUSIO220 garde-corps diagonalisant	✓	16,0	3534740147567	✓ NIF	✓ NIF	✓ NIF
04004046	Acier	FUSIO200 garde-corps diagonalisant	✓	15,1	3534740147574	✓ NIF	✓ NIF	✓ NIF
04004047	Acier	FUSIO150 garde-corps diagonalisant	✓	12,8	3534740147581	✓ NIF	✓ NIF	✓ NIF
04004006	Acier	FUSIO080 garde-corps diagonalisant	✓	8,0	3534740112206	✓ NIF	✓ NIF	✓ NIF
04704009	Aluminium	FUSIO garde-corps extrémité 0,80 m	✓	5,2	3534740129471	✓	✓ NIF	✓

☉ Référence à la demande



FUSIO sans plinthe



FUSIO avec plinthe



Garde-corps extrémité FUSIO en aluminium avec plinthe

GARDE-CORPS PERMANENTS MONOBLOCS SECURIT'UP & COMPACT

 Garantie (ans) **2**

- Encombrement réduit : hauteur 1,15 m seulement.
- Le garde-corps SECURIT'UP intègre la plinthe pour un gain de temps.
- Prévoir de diagonaliser l'échafaudage selon notice.

Référence	Matériau	Désignation	Plinthe	Poids(kg)	Gencod	Compatible R200 Progress	Compatible R200 Record	Compatible M368
04004022	Acier	GCS300 SECURIT'UP acier 3,00 m	✓	17,8	3534740130149	✓ NIF	✓ NIF	✓ NIF
04004023	Acier	GCS250 SECURIT'UP acier 2,50 m	✓	15,2	3534740130156	✓ NIF	✓ NIF	✓ NIF
04004024	Acier	GCS200 SECURIT'UP acier 2,00 m	✓	13,0	3534740130163	✓ NIF	✓ NIF	✓ NIF
04004025	Acier	GCS150 SECURIT'UP acier 1,50 m	✓	10,6	3534740130170	✓ NIF	✓ NIF	✓ NIF
04704003	Aluminium	SECURIT'UP aluminium 3,00 m	✓	12,1	3534740123448	✓	✓ NIF	✓
04704004	Aluminium	SECURIT'UP aluminium 2,50 m	✓	10,5	3534740123455	✓	✓ NIF	✓
04404017	Acier	GCM 300 - COMPACT 3,00 m H: 0,50 m		13,3	3534740123936	✓ NIF	✓ NIF	✓

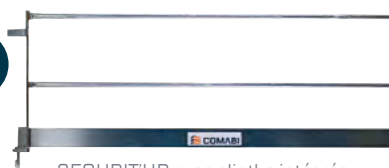

SECURIT'UP avec plinthe intégrée



COMPACT

Montage obligatoire avec garde-corps provisoire et diagonales

GARDE-CORPS PORTILLON

 Garantie (ans) **2**

- Portillon à fermeture automatique (longueur réglable 0,60 - 0,80 - 1,00 m).

Référence	Matériau	Désignation	Plinthe	Poids(kg)	Gencod	Compatible R200 Progress	Compatible R200 Record	Compatible M368
04230039	Acier	Portillon automatique		7,0	3534740143394	✓	✓	✓



GARDE-CORPS PROVISOIRES

 Garantie [ans] **2**

- Impératif au montage pour lisses, GCM300 et longerons utilisés en protection, les diagonales M368 sont à mettre en place après l'utilisation du garde-corps provisoire.

Référence	Matériau	Désignation	Plinthe	Poids(kg)	Gencod	Compatible R200 Progress	Compatible R200 Record	Compatible M368
04004010	Aluminium	Garde-corps de montage 3,00 m non permanent	✓	9,6	3534740121482	✓ NF	✓ NF	✓ NF
04004013	Aluminium	Garde-corps de montage 1,50 m non permanent	✓	7,0	3534740121512	✓ NF	✓ NF	✓ NF

☉ Référence à la demande

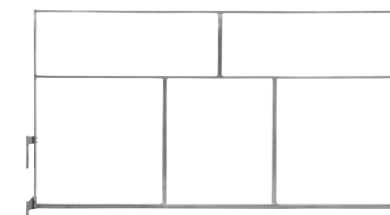

Garde-corps monobloc avec plinthe intégrée

LISSES

 Garantie [ans] **2**

- Montage avec garde-corps provisoires et diagonales obligatoires.
- Deux types de montage :
 - sur douilles extérieures : lisses d'extrémités
 - sur douilles intérieures : lisses latérales
- Lisses réglables et lisses pour angles.

Référence	Matériau	Désignation	Poids(kg)	Gencod	Compatible R200 Progress	Compatible R200 Record	Compatible M368
00010520	Acier	RCM630 lisse latérale 3,00 m (entraxe 2920) montage douilles intérieures	5,1	3534740001715	✓ NF	✓ NF	✓
00010925	Acier	RCM625 lisse latérale 2,50 m (entraxe 2420) montage douilles intérieures	4,0	3534740001982	✓ NF	✓ NF	✓
00010920	Acier	RCM620 lisse latérale 2,00 m (entraxe 1920) montage douilles intérieures	3,0	3534740001975	✓ NF	✓ NF	✓
00010915	Acier	RCM615 lisse latérale 1,50 m (entraxe 1420) montage douilles intérieures	2,0	3534740001968	✓ NF	✓ NF	✓
04004028	Acier	RCM610 lisse d'extrémité 1,00 m (entraxe 1000) montage douilles extérieures	1,6	3534740137698	✓ NF	✓ NF	✓
00010550	Acier	RCM608 lisse d'extrémité 0,80 m (entraxe 800) montage douilles extérieures	1,4	3534740001753	✓ NF	✓ NF	✓
04004027	Acier	RCM606 lisse latérale 0,60 m (entraxe 600) montage douilles extérieures	1,0	3534740137681	✓ NF	✓ NF	✓
04004014	Acier	RCM604 lisse latérale 0,40 m (entraxe 400) montage douilles extérieures	0,8	3534740121857	✓ NF	✓ NF	✓
00010945	Acier	RCM73 lisse réglable 2,25 à 3,00 m entraxe au pas de 25 mm	4,9	3534740002019	✓	✓	✓
00010940	Acier	RCM72 lisse réglable 1,55 à 2,30 m entraxe au pas de 25 mm	4,2	3534740002002	✓	✓	✓
00010935	Acier	RCM71 lisse réglable 1,00 à 1,60 m entraxe au pas de 25 mm	3,5	3534740001999	✓	✓	✓
04004021	Acier	RCM708 lisse pour angle orthogonal 0,80 x 0,80 m	1,7	3534740127866	✓	✓	✓
04004029	Acier	Lisse à réglage continu pour angle 0 à 90°	2,4	3534740140377	✓	✓	✓



Lisse réglable RCM73 Lisse réglable pour angle 0 à 90°



Lisse latérale RCM 630 Lisse d'extrémité RCM 608

PLINTHES

 Garantie [ans] **2**

- Montage direct sur échafaudage.

Référence	Matériau	Désignation	Poids(kg)	Gencod	Compatible R200 Progress	Compatible R200 Record	Compatible M368
04010201	Acier	PC300 plinthe acier 3,00 m	4,9	3534740109688	✓ NF	✓ NF	✓ NF
04010202	Acier	PC250 plinthe acier 2,50 m	4,0	3534740109695	✓ NF	✓ NF	✓ NF
04010203	Acier	PC220 plinthe acier 2,20 m	3,6	3534740109701	✓ NF	✓ NF	✓ NF
04010204	Acier	PC200 plinthe acier 2,00 m	3,2	3534740109718	✓ NF	✓ NF	✓ NF
04010460	Acier	PC170 plinthe acier 1,70 m	2,6	3534740167688	✓	✓	✓
04010205	Acier	PC150 plinthe acier 1,50 m	2,4	3534740109725	✓ NF	✓ NF	✓ NF
04010206	Acier	PC120 plinthe acier 1,20 m	1,9	3534740109732	✓ NF	✓ NF	✓ NF
04010207	Acier	PC100 plinthe acier 1,00 m	1,6	3534740109749	✓ NF	✓ NF	✓ NF
04010208	Acier	PC080 plinthe acier 0,80 m	1,3	3534740109756	✓ NF	✓ NF	✓ NF
04711001	Acier	PC070 plinthe acier 0,70 m	1,4	3534740123486	✓	✓	✓
04010226	Acier	PC060 plinthe acier 0,60 m	1,2	3534740137728	✓ NF	✓ NF	✓ NF
04010227	Acier	PC044 plinthe acier 0,44 m	0,8	3534740141480	✓ NF	✓ NF	✓ NF
04010213	Acier	PC040 plinthe acier 0,40 m	0,8	3534740121840	✓ NF	✓ NF	✓ NF

☉ Référence à la demande



PC300

PLANCHERS TOUT ALUMINIUM

 Garantie (ans) **2**

Référence	Matériau	Désignation	Poids(kg)	Gencod	Compatible R200 Progress	Compatible R200 Record	Compatible M368
04010351	Aluminium	R08-A 3000 X 730	19,9	3534740135014	✓ NF	✓ NF	✓ NF
04010352	Aluminium	R08-A 2500 X 730	17,5	3534740135021	✓ NF	✓ NF	✓ NF
04010353	Aluminium	R08-A 2000 X 730	14,6	3534740135038	✓ NF	✓ NF	✓ NF
04010354	Aluminium	R08-A 1500 X 730	11,6	3534740135045	✓ NF	✓ NF	✓ NF
04010359	Aluminium	R08-AT 3000 X 730 (à trappe)	23,2	3534740135823	✓ NF	✓ NF	✓ NF
04010360	Aluminium	R08-AT 2500 X 730 (à trappe)	20,6	3534740135854	✓ NF	✓ NF	✓ NF
04010361	Aluminium	R08-AT 2000 X 730 (à trappe)	17,8	3534740135830	✓ NF	✓ NF	✓ NF
04010362	Aluminium	R08-AT 1500 X 730 (à trappe)	14,7	3534740135847	✓ NF	✓ NF	✓ NF
04010367	Aluminium	R08-ATE 3000 X 730 (à trappe et échelle intégrée)	26,5	3534740135816	✓ NF	✓ NF	✓ NF
04010461	Aluminium	R19A 3000 X 360	13,15	3534740168524	✓ NF	✓ NF	✓ NF
04010462	Aluminium	R19A 2500 X 360	11,18	3534740168531	✓ NF	✓ NF	✓ NF
04010463	Aluminium	R19A 2000 X 360	9,5	3534740168548	✓ NF	✓ NF	✓ NF
04010464	Aluminium	R19A 1500 X 360	7,4	3534740168555	✓ NF	✓ NF	✓ NF
04010465	Aluminium	R19A 1000 X 360	5,7	3534740168562	✓ NF	✓ NF	✓ NF
04010466	Aluminium	R19A 800 X 360	4,9	3534740168579	✓ NF	✓ NF	✓ NF
04010467	Aluminium	R19A 3000 x 300	12,2	3534740168586	✓	✓	✓ NF



R08-A 3000 x 730 mm

R19A 3000 x 360 mm



R08-AT 3000 x 730 mm à trappe



R08-ATE 3000 x 730 mm avec trappe et échelle intégrée

PLANCHERS ALUMINIUM / BOIS

 Garantie (ans) **2**

R08-C 3000 x 730 mm



R08-CT 3000 x 730 mm à trappe



R08-CTE 3000 x 730 mm à trappe et échelle intégrée



Kit de remplacement (trappe) pour plancher alu/bois 0,73 m



Kit de remplacement (trappe + charnières) pour plancher alu/bois 0,73 m

Référence	Matériau	Désignation	Poids(kg)	Gencod	Compatible R200 Progress	Compatible R200 Record	Compatible M368
04010320	Aluminium/bois	R08-C 3000 X 730	22,1	3534740134437	✓ NF	✓ NF	✓ NF
04010321	Aluminium/bois	R08-C 2500 X 730	19,1	3534740134444	✓ NF	✓ NF	✓ NF
04010322	Aluminium/bois	R08-C 2000 X 730	16,0	3534740134451	✓ NF	✓ NF	✓ NF
04010323	Aluminium/bois	R08-C 1500 X 730	12,0	3534740134468	✓ NF	✓ NF	✓ NF
04010324	Aluminium/bois	R08-C 1000 X 730	9,0	3534740134475	✓ NF	✓ NF	✓ NF
04010335	Aluminium/bois	R08-CT 3000 X 730	23,8	3534740134482	✓ NF	✓ NF	✓ NF
04010336	Aluminium/bois	R08-CT 2500 X 730	20,8	3534740134499	✓ NF	✓ NF	✓ NF
04010337	Aluminium/bois	R08-CT 2000 X 730	17,4	3534740134505	✓ NF	✓ NF	✓ NF
04010338	Aluminium/bois	R08-CT 1500 X 730	14,0	3534740134512	✓ NF	✓ NF	✓ NF
04010415	Aluminium/bois	R08-CT 1200 X 730	12,0	3534740141473	✓ NF	✓ NF	✓ NF
04010347	Aluminium/bois	R08-CTE 3000 X 730	27,2	3534740135694	✓ NF	✓ NF	✓ NF
04010393	Aluminium/bois	R08-CTE 3000 X 730-FC	29,3	3534740137537	✓	✓	✓
04010394	Aluminium/bois	R08-CTE 3000 X 620-FC	27,0	3534740137544	✓	✓	✓
04010349	Aluminium/bois	R08-CTE 3000 X 620	24,8	3534740135700	✓	✓	✓
04010470	Aluminium/bois	Kit de remplacement (trappe) pour plancher alu/bois 0,73 m	2,6	3534740171289	✓	✓	✓
04010471	Aluminium/bois	Kit de remplacement (trappe + charnières) pour plancher alu/bois 0,73 m	2,92	3534740171296	✓	✓	✓

PLANCHERS ACIER CROCHETS SOUDÉS

Garantie [ans] 2

Référence	Matériau	Désignation	Poids(kg)	Gencod	Compatible R200 Progress	Compatible R200 Record	Compatible M368
04210104	Acier	R14AC-CS 3000x360	24,5	3534740151182	✓NF	✓NF	✓NF
04210105	Acier	R14AC-CS 2500x360	21,0	3534740151199	✓NF	✓NF	✓NF
04210106	Acier	R14AC-CS 2000x360	17,4	3534740151205	✓NF	✓NF	✓NF
04210107	Acier	R14AC-CS 1500x360	11,9	3534740151212	✓NF	✓NF	✓NF
04210108	Acier	R14AC-CS 1200x360	10,1	3534740151229	✓NF	✓NF	✓NF
04210109	Acier	R14AC-CS 1000x360	8,9	3534740151236	✓NF	✓NF	✓NF
04210110	Acier	R14AC-CS 800x360	7,4	3534740151243	✓NF	✓NF	✓NF
04210098	Acier	R14AC-CS 3000x300	22,0	3534740151120			✓NF
04210099	Acier	R14AC-CS 2500x300	18,9	3534740151137			✓NF
04210100	Acier	R14AC-CS 2000x300	13,7	3534740151144			✓NF
04210101	Acier	R14AC-CS 1500x300	10,7	3534740151151			✓NF
04210119	Acier	R14AC-CS-1200x300	9,0	3534740163628			✓
04210102	Acier	R14AC-CS 1000x300	8,0	3534740151168			✓NF
04210103	Acier	R14AC-CS 800x300	6,7	3534740151175			✓NF
04210111	Acier	R14AC-CS 3000x180	14,6	3534740151250	✓	✓	✓NF
04210112	Acier	R14AC-CS 2500x180	12,5	3534740151267	✓	✓	✓NF
04210113	Acier	R14AC-CS 2000x180	10,5	3534740151274	✓	✓	✓NF
04210114	Acier	R14AC-CS 1500x180	8,3	3534740151281	✓	✓	✓NF
04210115	Acier	R14AC-CS 1200x180	7,1	3534740151298	✓	✓	✓NF
04210116	Acier	R14AC-CS 1000x180	6,2	3534740151304	✓	✓	✓NF
04210117	Acier	R14AC-CS 800x180	5,3	3534740151311	✓	✓	✓NF

⊗ Référence à la demande



R14 AC CS 3000 x 360 mm avec crochets soudés



PLANCHERS ACIER CROCHETS SERTIS

Garantie [ans] 2

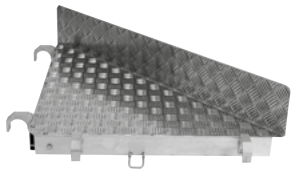

Plancher d'angle droit
Largeur : 800 mm

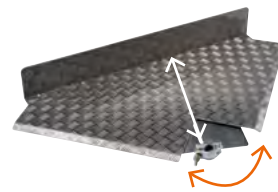

Plateau d'angle réglable 0 à 90°
Largeur : 800 mm ou 1000 mm selon le modèle



RCE 300 avec crochets sertis



SCE 300 avec crochets sertis

Référence	Matériau	Désignation	Poids(kg)	Gencod	Compatible R200 Progress	Compatible R200 Record	Compatible M368
04010001	Acier	RCE300 plancher 3000x360 mm	18,9	3534740109145	✓NF	✓NF	✓NF
04010002	Acier	RCE250 plancher 2500x360 mm	16,1	3534740109152	✓NF	✓NF	✓NF
04010003	Acier	RCE200 plancher 2000x360 mm	13,3	3534740109169	✓NF	✓NF	✓NF
04210024	Acier	SCE300 plancher 3000x300 mm	17,5	3534740114651			✓
04010396	Aluminium	R08-A800x800-90° plateau d'angle droit pour travées de 800 mm	6,4	3534740139739	✓	✓	✓
04010404	Aluminium/acier	Plateau d'angle réglable 0 à 90° - largeur 800 mm	11,6	3534740140353	✓	✓	✓
04010405	Aluminium/acier	Plateau d'angle réglable 0 à 90° - largeur 1000 mm	14,8	3534740140360	✓	✓	✓

⊗ Référence à la demande

PLANCHER SPÉCIAL ALUMINIUM / BOIS ET ACCESSOIRE

 Garantie (ans) **2**

Référence	Matériau	Désignation	Poids(kg)	Gencod	Compatible R200 Progress	Compatible R200 Record	Compatible M368
04010414	Aluminium/bois	R08-CT 800 x 730	10,0	3534740141251	✓	✓	✓
04030062	Acier	Echelle pour accès vertical (pour plancher trappe 0,80 m)	7,2	3534740168593	✓	✓	✓



R08-CT 800 x 730 mm à trappe



Échelle d'accès vertical

ACCESSOIRES PLANCHERS ET ACCÈS

 Garantie (ans) **2**

Référence	Matériau	Désignation	Poids(kg)	Gencod	Compatible R200 Progress	Compatible R200 Record	Compatible M368
02460034	Aluminium	RCM48 échelle aluminium	3,2	3178740076788	✓ ^{NF}	✓ ^{NF}	✓ ^{NF}
04030054	Acier	Echelle acier	5,0	3534740133348	✓ ^{NF}	✓ ^{NF}	✓ ^{NF}
00015751	Acier	RC438 support plancher réglable à colliers	3,0	3534740002729	✓		✓



Support plancher réglable RC438



Échelle acier



Échelle aluminium RCM48

PLANCHONS

Garantie [ans] **2**

- Montage uniquement avec des planchers acier.
- Pour combler les espaces vides dans les angles entre les planchers standards.



Goujon à bascule + bêta



Planchon
Largeur : 0,18 m

Planchon
Largeur : 0,30 m



Référence	Matériau	Désignation	Poids(kg)	Gencod	Compatible R200 Progress	Compatible R200 Record	Compatible M388
04010454	Acier	Planchon - 2500 x 300 mm	13,0	3534740164304	✓	✓	✓
04010452	Acier	Planchon - 2000 x 300 mm	10,4	3534740164281	✓	✓	✓
04010453	Acier	Planchon - 1500 x 300 mm	7,8	3534740164298	✓	✓	✓
04010475	Acier	Planchon - 1000 x 300 mm	5,1	3534740173603	✓	✓	✓
04010457	Acier	Planchon - 2500 x 180 mm	7,8	3534740164335	✓	✓	✓
04010455	Acier	Planchon - 2000 x 180 mm	6,2	3534740164311	✓	✓	✓
04010456	Acier	Planchon - 1500 x 180 mm	4,7	3534740164328	✓	✓	✓
04010474	Acier	Planchon - 1000 x 180 mm	3,6	3534740173597	✓	✓	✓
04010459	Acier	Kit boîte 6 goujons à bascule + 6 goupilles bêta	0,7	3534740166599	✓	✓	✓
04010458	Acier	Kit boîte 100 goujons à bascule + 100 goupilles bêta	-	3534740165356	✓	✓	✓

CONSOLES DE DÉPORT

Garantie [ans] **2**

- Montage uniquement avec des planchers acier.
- Pour combler les espaces vides dans les angles entre les planchers standards.



RCB72

C08-E200

C08-EM400

C08-E400

C08-EMD600

C08-EMD800

C08-EMD1000

Jambe de force M58



Référence	Matériau	Désignation	Poids(kg)	Gencod	Compatible R200 Progress	Compatible R200 Record	Compatible M388
04220006	Acier	RCB72 console, fixation sur poutre acier uniquement	7,9	3534740116662	✓	✓	✓
04220010	Acier	C08-E200 console sans manchon sans douilles 200 mm (pour plancher de 180 mm)	1,0	3534740131818	✓	✓	✓
04220011	Acier	C08-EM400 console avec manchon sans douilles 400 mm (pour plancher 300 ou 360 mm)	3,3	3534740137575	✓ NF	✓ NF	✓ NF
04220012	Acier	C08-E400 console sans manchon sans douilles 400 mm (pour plancher 300 ou 360 mm)	2,4	3534740137582	✓ NF	✓ NF	✓ NF
04220020	Acier	C08-EM600 console avec manchon 600 mm (pour plancher 360 mm + 180 mm ou 3 x 180 mm)	5,0	3534740147673	✓ NF	✓ NF	✓ NF
04220018	Acier	C08-EMD 800 console avec manchon 800 mm + douilles (pour plancher 2x 360 mm ou 730 mm)	6,2	3534740137667	✓ NF	✓ NF	✓ NF
04220019	Acier	C08-EMD1000 console avec manchon + douilles 1000 mm (pour plancher 3 x 300 mm ou 730 + 180 mm ou 2 x 360 mm + 180 mm) (jambe de force obligatoire)	8,0	3534740137674	✓ NF	✓ NF	✓ NF
04230031	Acier	M58 jambe de force pour console 600/800/1000	7,5	3534740137711	✓ NF	✓ NF	✓ NF
00033016	Acier	Collier de fixation pour consoles à étrier sur montant	1,0	353474008639	✓	✓	✓



Collier de fixation pour consoles à étrier sur montant

STABILISATEURS

Garantie (ans) **2**

Sur les échafaudages R200
les hauteurs maxi sont :

- S1 : 5,50 m plancher
- S2 : 7,50 m plancher
- S3 : nous consulter

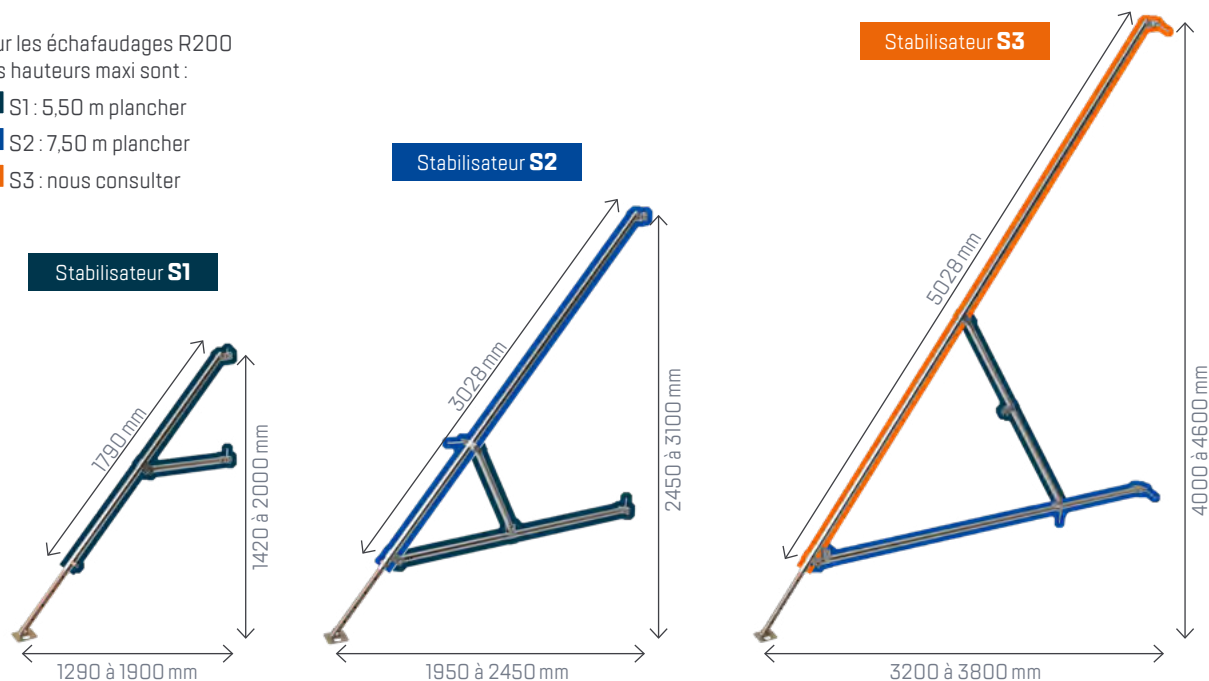

Échafaudage avec stabilisateurs S1



Échafaudage avec stabilisateurs S2

Référence	Matériau	Désignation	Poids(kg)	Gencod	Compatible R200 Progress	Compatible R200 Record	Compatible M368
00005535	Acier	Stabilisateur S1	9,2	3534740001357	✓	✓	✓
00005540	Acier	Complément pour stabilisateur S2 à partir de S1	6,5	3534740001364	✓	✓	✓
00005230	Acier	Complément pour stabilisateur S3 à partir de S2	12,0	3534740001258	✓	✓	✓

GOUPILLES ET VISSERIE

Garantie (ans) **2**

Référence	Matériau	Désignation	Poids(kg)	Gencod	Compatible R200 Progress	Compatible R200 Record	Compatible M368
00080450	Acier	RCM12 goupille Ø12 mm	0,2	3534740014197	✓	✓	✓
04099147	Acier	Boîte de 25 goupilles axes Ø12 mm + bêta	1,8	3534740142265	✓	✓	✓
06001010	Acier	Boîte 50 vis + 50 boulons HM 12 x 75 mm	5,0	3534740138206	✓	✓	✓
04099172	Acier	Goupille fixe-rapide M12 x 60 mm	0,1	3534740153414	✓	✓	✓

☉ Référence à la demande



Goupille fixe-rapide
M12x60 mm



Goupille axe Ø12 mm
+ bêta



Goupille Ø12 mm
RCM12

ACCESSOIRES DE LIAISON

 Garantie [ans] **2**

- Colliers et manchons de liaison.
- Piquage et reliage.

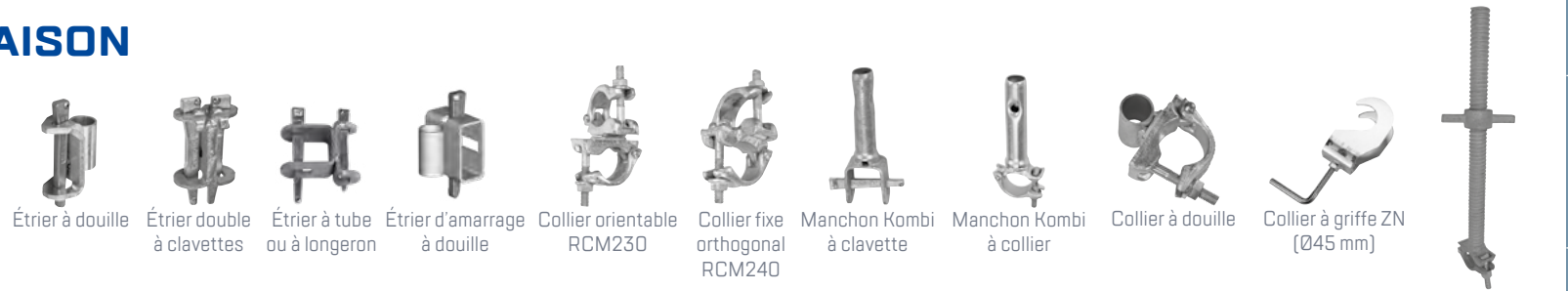

Étrier à douille

Étrier double à clavettes

Étrier à tube ou à longeron

Étrier d'amarrage à douille

Collier orientable RCM230

Collier fixe orthogonal RCM240

Manchon Kombi à clavette

Manchon Kombi à collier

Collier à douille

Collier à griffe ZN (Ø45 mm)

Manchon Kombi à collier réglable 0,35 m

Référence	Matériau	Désignation	Poids(kg)	Gencod	Compatible R200 Progress	Compatible R200 Record	Compatible M368
00081440	Acier	RCM230 collier orientable EN74	1,2	3534740014531	✓	✓	✓
00081441	Acier	RCM240 collier fixe orthogonal EN74	1,2	3534740014548	✓	✓	✓
00010575	Acier	Manchon Kombi à collier	1,0	3534740001777	✓	✓	✓
00014620	Acier	Manchon Kombi à clavette	1,0	3534740002187	✓	✓	✓
00010580	Acier	Collier à douille	0,7	3534740001784	✓	✓	✓
04099057	Acier	Manchon Kombi à collier Ø48,3 mm réglage millimétrique 0,35 m	3,0	3534740133843	✓	✓	✓
00010992	Acier	Etrier double à clavettes	1,0	3534740002088	✓	✓	✓
04099282	Acier	Etrier à tube ou longeron	1,2	3534740155586	✓	✓	✓
04230062	Acier	Etrier d'amarrage à douille	0,7	3534740155623	✓	✓	✓
04230013	Acier	Etrier à douille	0,7	3534740112312	✓	✓	✓
00011055	Acier	F23 collier à griffe ZN Ø45 mm	1,0	3534740002095	✓	✓	✓

ACCESSOIRES D'ANCRAGE ET D'AMARRAGE

 Garantie [ans] **2**

- 2 types d'amarrage :
 - Barres à crochet, à fente et à frapper
 - Vérin de fenêtre
- Visseries de fixation.

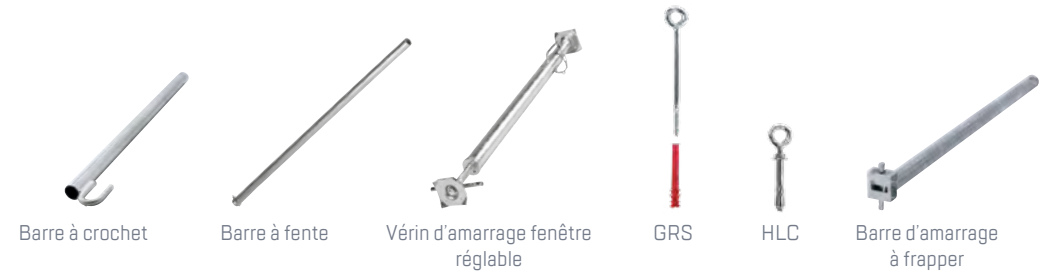

Barre à crochet

Barre à fente

Vérin d'amarrage fenêtre réglable

GRS

HLC

Barre d'amarrage à frapper

Référence	Matériau	Désignation	Poids(kg)	Gencod	Compatible R200 Progress	Compatible R200 Record	Compatible M368
04230033	Plastique	Sachet de 50 chevilles plastiques GD14/70	1,0	3534740138336	✓	✓	✓
04230034	Acier	Sachet de 25 pitons métalliques GRS12/90	3,4	3534740138343	✓	✓	✓
04230035	Plastique	Sachet de 50 chevilles plastiques GD14/100	1,0	3534740138350	✓	✓	✓
04230049	Acier	Sachet de 25 pitons métalliques GRS12/230	6,0	3534740142531	✓	✓	✓
04230015	Acier	Sachet de 10 chevilles HLC montée avec anneau 16/105 pour béton (ép. > 150), pierre, parpaing plein.	0,5	3534740114675	✓	✓	✓
04230016	Acier	Sachet de 10 sets d'ancrage pour anneau HLC -EC16	3,6	3534740114682	✓	✓	✓
04230019	Acier	Sachet de 10 anneaux M12 seul	1,0	3534740114712	✓	✓	✓
04230032	Acier	Sachet de 25 chevilles HSA seule	1,0	3534740138329	✓	✓	✓
00010670	Acier	RCM220 barre d'amarrage à collier 2,50 m	9,2	3534740001807	✓	✓	✓
00010671	Acier	RCM221 barre à fente 1,50 m	7,0	3534740001814	✓	✓	✓
00010675	Acier	RCM222 barre d'amarrage à collier 1,50 m	5,9	3534740001821	✓	✓	✓
00015922	Acier	RCM222 barre à fente 2,50 m	5,0	3534740003009	✓	✓	✓
04230050	Acier	Vérin d'amarrage fenêtre réglable 0,8 à 1,30 m	4,7	3534740143903	✓	✓	✓
04230051	Acier	Vérin d'amarrage fenêtre réglable 1,30 à 2,00 m	6,3	3534740143910	✓	✓	✓
04230052	Acier	BA050 barre à crochet 0,50 m, fixation directe sur anneau	2,0	3534740144092	✓	✓	✓
04230053	Acier	BA110 barre à crochet 1,10 m, fixation directe sur anneau	4,0	3534740144108	✓	✓	✓
04230054	Acier	BA180 barre à crochet 1,80 m, fixation directe sur anneau	6,3	3534740144115	✓	✓	✓
00079128	Acier	Goupille Ø8mm avec mousqueton pour vérin d'amarrage	-	3534740013763	✓	✓	✓
04230057	Acier	Barre d'amarrage rapide à frapper 0,50 m	2,3	3534740149103	✓	✓	✓
04230058	Acier	Barre d'amarrage rapide à frapper 1,10 m	3,9	3534740149110	✓	✓	✓
04230059	Acier	Barre d'amarrage rapide à frapper 1,80 m	6,5	3534740149127	✓	✓	✓

POLYRACKS

Garantie (ans) **2**

- Charge admissible de 1000 kg.



Polyrack 120 base (100 x 120 cm)



Polyrack 120 complet (100 x 120 cm)



Polyrack 120 complet (100 x 120 cm)
+ Ensemble 4 pieds + roues Ø 200 mm



Kit grillage (uniquement pour le Polyrack 100)



Polyrack chargé avec des longerons,
lisses et plinthes



Polyrack 120 complet (100 x 120 cm)
+ Kit peignes (pour garde-corps)

Référence	Matériau	Désignation	Poids(kg)	Gencod	Compatible R200 Progress	Compatible R200 Record	Compatible M368
04099210	Acier	Polyrack100 base	31,3	3534740152578	✓	✓	✓
04099211	Acier	Polyrack100 complet 100x100 cm	47,0	3534740152585	✓	✓	✓
04099204	Acier	Polyrack kit grillage pour 100x100 cm	41,0	3534740151915	✓	✓	✓
04099164	Acier	Polyrack 120 base	33,9	3534740151410	✓	✓	✓
04099162	Acier	Polyrack 120 complet 100x120 cm	49,2	3534740151403	✓	✓	✓
04099161	Acier	Kit peignes pour 100 x 120 cm (polyrack non inclus)	14,0	3534740151380	✓	✓	✓
04099159	Acier	Kit 4 montants lg 101,5 cm (polyrack non inclus)	15,6	3534740151373	✓	✓	✓
04099262	Acier	4 montants pour gerbage pour garde-corps lg 140 cm (polyrack non inclus)	21,5	3534740153513	✓	✓	✓
04099171	Acier	Ensemble 4 pieds + roues Ø 200 mm (polyrack non inclus)	19,4	3534740151892	✓	✓	✓

☉ Référence à la demande

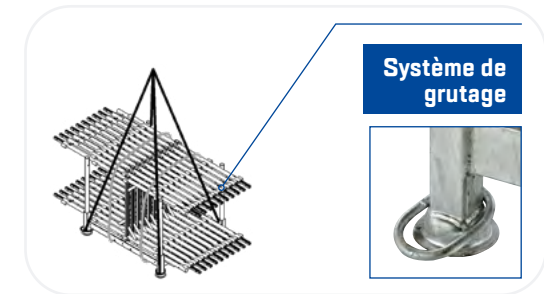

EXEMPLES DE CAPACITÉ DE CHARGEMENT

<p>Polyrack 100: 13 plateaux alu/bois de 730 mm de large</p> <p>1000 mm</p>	<p>Polyrack 120: 16 plateaux alu/bois de 730 mm de large</p> <p>1200 mm</p>	<p>Polyrack 100/120: 36 plateaux acier de 360 mm de large</p> <p>1200 mm</p>	<p>Polyrack 100: 20 cadres R3</p> <p>1000 mm</p>	<p>Polyrack 100: 24 cadres R3</p> <p>1200 mm</p>	<p>Polyrack 120: 42 plateaux acier de 300 mm de large</p> <p>1200 mm</p>	<p>Polyrack 120: 24 cadres M49 chargés à plat</p> <p>1200 mm</p>
<p>Polyrack 100: 19 cadres M49 chargés sur chant avec montants rallongés</p> <p>1000 mm</p>	<p>Polyrack 120: 23 cadres M49 chargés sur chant avec montants rallongés</p> <p>1200 mm</p>					



Contenance au choix	ou											
	Cadre R3	Plancher R08	Plateau acier 3,00 x 0,36 m	Plateau acier 3,00 x 0,30 m	Plateau alu 3,00 x 0,30 m	Plateau alu 3,00 x 0,36 m	Longeron 3,00 m	Lisse 3,00 m	Garde-corps Fusio avec plinthes	Garde-corps Fusio sans plinthes	Garde-corps Securit'up	Garde-corps provisoire 3,00 m
Polyrack 100 complet	20	13	36	48	45	36	120	196	-	-	-	-
Polyrack 120 complet	24	16	36	42	36	41	120	196	-	-	-	-
Polyrack 120 + kit peignes	-	-	-	-	-	-	-	-	16	20	20	20
Polyrack avec roues	25	16	20	20	42	36	60	98	-	-	-	-

RACKS FILS GRILLAGÉS

Garantie [ans] **2**

- Charge utile : 800 kg
- Finition électrozinguée
- Gerbage : 4 sur 1
- Dimensions :
 - extérieures : 1145 x 845 x 975 mm
 - utiles : 1050 x 800 x 835 mm
 - pliées : 1145 x 845 x 300 mm

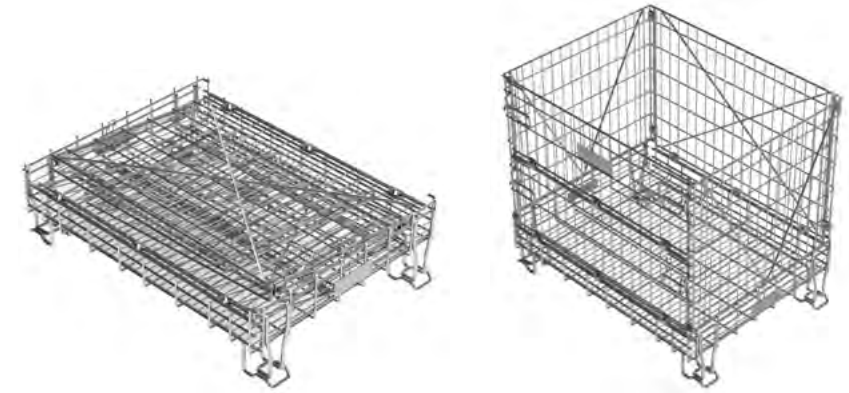

Référence	Matériau	Désignation	Poids(kg)	Gencod	Compatible R200 Progress	Compatible R200 Record	Compatible M368
04099205	Acier	Rack fils grillagés complet 1,20 x 1,00 m	53,0	3534740151922	✓	✓	✓

PROTECTIONS PÉRIPHÉRIQUES ET DIVERS

Garantie [ans] **2**

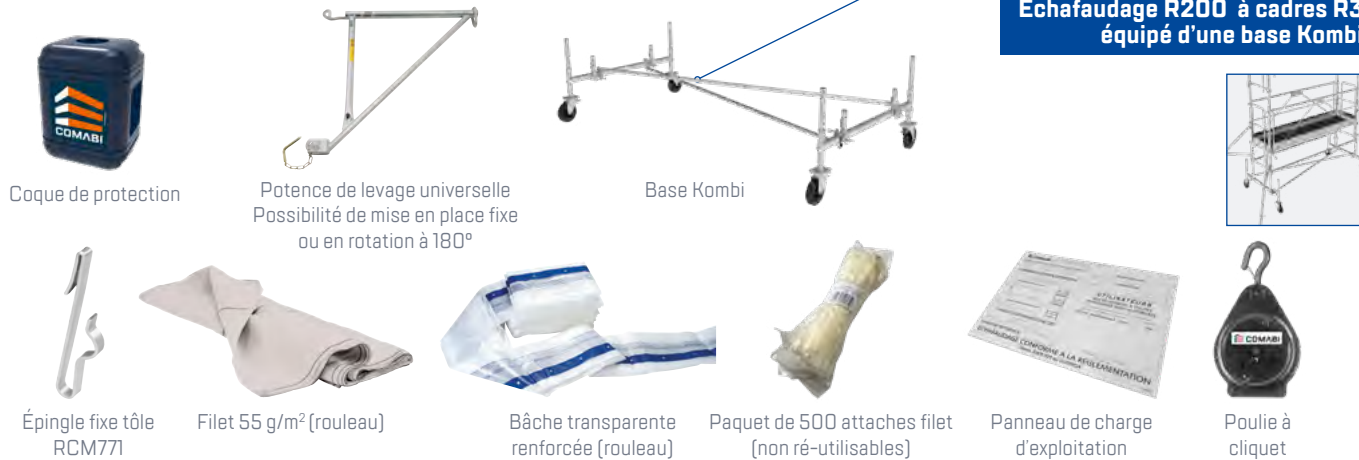

Échafaudage R200 à cadres R3 équipé d'une base Kombi



Pare-pluie RCM670
Prévoir lisses ou longerons en fonction de la dimension de la travée



Référence	Matériau	Désignation	Poids[kg]	Gencod	Compatible R200 Progress	Compatible R200 Record	Compatible M368
00026195	Acier	RCM670 pare-pluie	13,0	3534740004921	✓	✓	✓
00012226	Acier	RCM770 pare-gravats 1,50 m	13,5	3534740002156	✓	✓	✓
00012227	Acier	RCM771 épingle fixe tôle	0,2	3534740002163	✓	✓	✓
04030001	Plastique	Filet 50 g/m ² rouleau 3,00 x 20,00 m - Maille 4x4mm (attaches non fournies)	3,0	3534740109428	✓	✓	✓
04030002	Plastique	Filet 55 g/m ² rouleau 3,00 x 100,00 m (attaches non fournies)	16,0	3534740109435	✓	✓	✓
00012223	Plastique	Filet 105 g/m ² rouleau 3,05 x 20,00 m (blanc) - Maille 2x2mm (attaches non fournies)	6,4	3534740002132	✓	✓	✓
00012224	Plastique	Filet 270 g/m ² rouleau 3,00 x 20,00 m (bâche transparente renforcée) (attaches non fournies)	17,3	3534740002149	✓	✓	✓
04030039	Plastique	Paquet de 500 attaches filet (non ré-utilisables)	1,1	3534740125619	✓	✓	✓
00032830	Plastique	Panneau de charge et d'exploitation	0,2	3534740007939	✓ ^{NF}	✓ ^{NF}	✓ ^{NF}
00080514	Acier	Poulie à cliquet	7,8	3534740014289	✓	✓	✓
04220009	Acier	Potence de levage universelle	3,0	3534740131344	✓	✓	✓
04001001	Acier	Base Kombi galvanisée - stabilisateurs à partir du second niveau	48,7	3534740110660	✓	✓	✓
04240066	Plastique	Coque de protection plastique pour nœud	0,2	3534740168371	✓	✓	✓



Pare-gravats RCM770

⊗ Référence à la demande

REMORQUE RECORD

Garantie (ans) **2**

- Conteneur intégré capacité 88 m² de R200 Record ou Progress.
- Permis B suffisant si :
 - remorque + véhicule tracteur < 3,5 T
 - véhicule tracteur > 1,1 T pour R200 RECORD et 1,3 T pour R200 PROGRESS.
- Possibilité d'accéder aux différents casiers de composants sans tout débarrasser ou démonter.
- Remorque hyper-maniable : un seul essieu.
- Possibilité de rangement des ancrages et amarrages dans les baroudeurs intégrés.



Remorque RECORD vendue vide

+ L'immatriculation des remorques RECORD et ROLLER est possible sur demande. Informations à nous communiquer : kbis et numéro de téléphone de l'utilisateur.

CONTENANCE REMORQUE RECORD 1T 88 M²

Contenance maximale de matériel sur un conteneur (hors ancrages et amarrages présents dans les baroudeurs)	Quantité
RCM24 socle à vis articulé	8
RCM12 goupille auto-verrouillante	28
R1 cadre de départ en U 1,20 m Record	4
R3 cadre de 2,00 m Record	14
M368 longeron 3,00 m	2
GCS300 securit'up 3,00 m alu ou garde-corps FUSIO (avec ou sans plinthe)	10
RCM608 lisse de 0,80 m	16
RO8A plancher tout alu 3,00 m x 0,73 m	6
RO8AT plancher tout alu trappe 3,00 m x 0,73 m	4
PC080 plinthe acier 0,80 m	4
RCM30 diagonale à clavette pour maille 3,00 x 2,00 m	4
RCM180 étrier à pion	1
RCM630 lisse de 3,00 m	3
Sachet de 50 chevilles plastique GD 14/70	1
Sachet de 25 pitons métalliques GRS 12/90	1
BA180 barre d'amarrage 1,80 m	3
RCM230 collier double orientable	9
RCM210 vérin d'amarrage	3
PC080 plinthe acier 0,80 m	8

Référence	Désignation	Poids(kg)	Gencod	Compatible R200 Progress	Compatible R200 Record	Compatible M368
04030053	RECORD, remorque pour 88 m ² de R200 RECORD 1T	375	3534740131351	✓	✓	
04030060	RECORD, remorque pour 88 m ² de R200 PROGRESS 1,3T	375	3534740153919	✓	✓	
04030055	RECORD avec timon articulé	375	3534740131801	✓	✓	
04030056	RECORD roue de secours 175 R14 avec support RECORD	24	3534740131900	✓	✓	

☉ Référence à la demande

PERMIS REMORQUES

- Le poids de la remorque chargée ne doit pas excéder le poids du véhicule tracteur.
- PTAC : poids total autorisé en charge.

SOMME DES PTAC < 3500 KG

Exemple : PTAC véhicule (1800 kg)
+ PTAC remorque (1300 kg) = 3100 kg



PERMIS B

SOMME DES PTAC > 3500 KG & < 4250 KG

Exemple : PTAC véhicule (2800 kg)
+ PTAC remorque (1300 kg) = 4100 kg



PERMIS B
+ 7h formation

SOMME DES PTAC > 4250 KG

Exemple : PTAC véhicule (2960 kg)
+ PTAC remorque (1300 kg) = 4260 kg



PERMIS BE



REMORQUE ROLLER

 Garantie [ans] **2**

- Facile à charger, pieds au sol.
- Tout intégré PTC 2,8 T, simple à tracter (permis BE).
- Compacte (4,00 x 2,00 m hors timon).
- Double essieux, conteneur indépendant.
- Capacité 160 m² de R200 RECORD ou PROGRESS.
- Possibilité de travailler avec plusieurs conteneurs.
- Possibilité de rangement des ancrages et amarrages dans les baroudeurs intégrés.



Conteneur vendu vide

**PERMIS
BE**

Remorque plateau vendue vide

Référence	Désignation	Poids[kg]	Gencod	Compatible R200 Progress	Compatible R200 Record	Compatible M368
04030024	ROLLER160L conteneur 160 m ² R200 lisses pour remorque 2,8 T	520	3534740123707	✓	✓	
04030025	ROLLER160S conteneur 160 m ² R200 Garde-corps pour remorque 2,8 T	520	3534740123714	✓	✓	
04030027	ROLLER remorque timon articulé 3 T - boîtier articulé	760	3534740123738	✓	✓	
04030029	ROLLER roue de secours 195 R14 avec support ROLLER	24	3534740123752	✓	✓	
04030031	ROLLER option remplacement du boîtier articulé par un anneau	6	3534740123974	✓	✓	
04030038	ROLLER boîtier antivol remorque pour boîtier à rotule	2,5	3534740125602	✓	✓	
04030044	ROLLER kit pour passer de RL à RS	45	3534740126593	✓	✓	
04030045	ROLLER kit pour passer de RS à RL	32	3534740126586	✓	✓	
04030050	ROLLER jeu de ridelles	130	3534740127835	✓	✓	

☉ Référence à la demande

CONTENANCE REMORQUE ROLLER 160 M²

Contenance maximale de matériel sur un conteneur (hors ancrages et amarrages présents dans les baroudeurs)	Quantité	Quantité
	ROLLER160L 04030024 5 travées de 3 m sur 5 niveaux	ROLLER160S 04030025 5 travées de 3 m sur 5 niveaux
RCM24 socle à vis articulé	12	12
Cadre départ U	6	6
MS300 longeron 3,00 m	2	2
R3 cadre symétrique	20	20
R4 cadre asymétrique	4	4
Garde-corps monobloc latéral	-	20
RCM630 lisse 3,00 m	43	-
GCMS80 monobloc sécurité avec plinthe	-	8
RCM608 lisse de 0,80 m	16	-
PC080 plinthe acier 0,80 m	8	-
RCM30 diagonale indexée	8	2
RCM12 goupille auto-verrouillante	48	48
PC300 plinthe acier 3,00 m (pour lots avec Fusio ou lisses)	20	20
Plateau trappe échelle intégrée	4	4
Plateau demi-largeur 0,36 x 3,00 m acier ou alu	32	32
Plateau pleine largeur 0,73 x 3,00 m alu ou alu-bois	16	16



ÉCHAFAUDAGE COUVREUR R200

Garantie (ans) **2** | Normes **EN 12810** et **EN 12811**

- Un confort inégalé pour travailler en toute sérénité sur de multiples configurations de toitures.
- Permet d'économiser du matériel.
- 18 m linéaires avec 2 sapines.
- Jusqu'à 30 m linéaires avec seulement 3 sapines.
- Déports de 0,80 m, 1,00 m et 1,50 m pour répondre aux spécificités de chaque chantier.
- Poutres (page 123).
- Liaisons et amarrages (page 131).

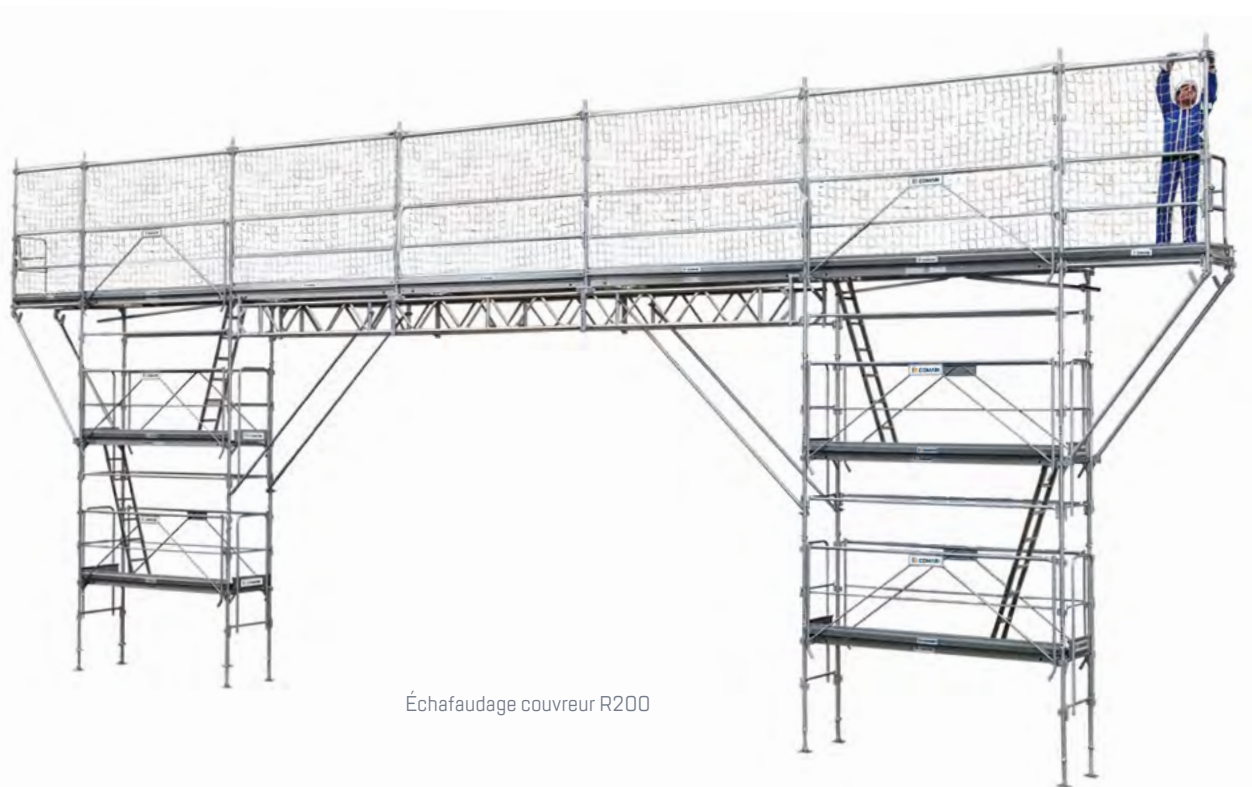

Échafaudage couvreur R200



Demi-chariot roulant Garde-corps d'extrémité Jambe de force couvreur Cadre spécial couvreur

Référence	Matériau	Désignation	Poids(kg)	Gencod	Compatible R200 Progress	Compatible R200 Record	Compatible M368
04099142	Acier	Demi-chariot roulant (à utiliser par 2 avec un longeron standard)	4,7	3534740142005	✓	✓	✓
04099143	Acier	Garde-corps d'extrémité 60 cm - passage sous gouttières	5,0	3534740142012	✓	✓	✓
00033814	Plastique	Filet couvreur 3,00 m x 2,00 m	3,0	3534740012766	✓	✓	✓
00033913	Plastique	Corde 100,00 m	6,0	3534740013015	✓	✓	✓
00033921	Plastique	Filet couvreur 1,50 m x 2,00 m	1,4	3534740013022	✓	✓	✓
00033551	Acier	Jambe de force pour cadre couvreur	11,0	3534740010731	✓	✓	✓
04099146	Acier	Barre d'amarrage col de cygne 1,50 m à crochet	6,1	353470142166	✓	✓	✓
00033552	Acier	Cadre spécial couvreur	8,0	3534740010748	✓	✓	✓

☉ Référence à la demande

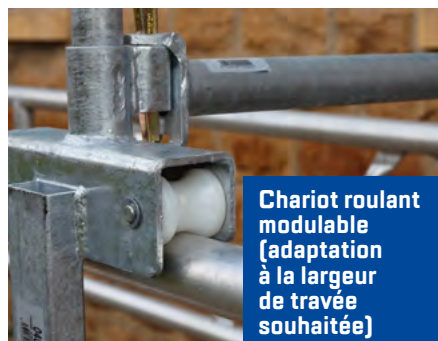

Chariot roulant modulable (adaptation à la largeur de travée souhaitée)



Le garde-corps d'extrémité 60 cm s'adapte aux déports de toiture grâce à sa forme coudée



DÉPARTS MAÇON M49

Garantie [ans] 2



Pied de départ Pied triangle bas Pied triangle haut Roue Ø200 mm Socle à vis RCM13 Base de tréteau pieds fixes Rehausse tréteau Goupille tréteau

Référence	Matériau	Désignation	Poids(kg)	Gencod
04501004	Acier	M49 pied de départ	2,3	3534740113425
04501005	Acier	M49 pied triangle bas	3,4	3534740113449
04501006	Acier	M49 pied triangle haut	5,6	3534740113456
04599004	Acier/caoutchouc	M49 roue Ø200 mm avec 4 boulons	3,0	3534740113432
04101004	Acier	RCM23 socle à vis articulé, débattement 0,65 m (Ø 38mm)	3,45	3534740177335
04501002	Acier	M49 base de tréteau monobloc pieds fixes	14,2	3534740113470
04501003	Acier	M49 rehausse tréteau 1,20 à 2,00m	9,6	3534740113487
00034284	Acier	M49 goupille tréteau	0,2	3534740113487



STRUCTURE MAÇON M49

Garantie [ans] 2

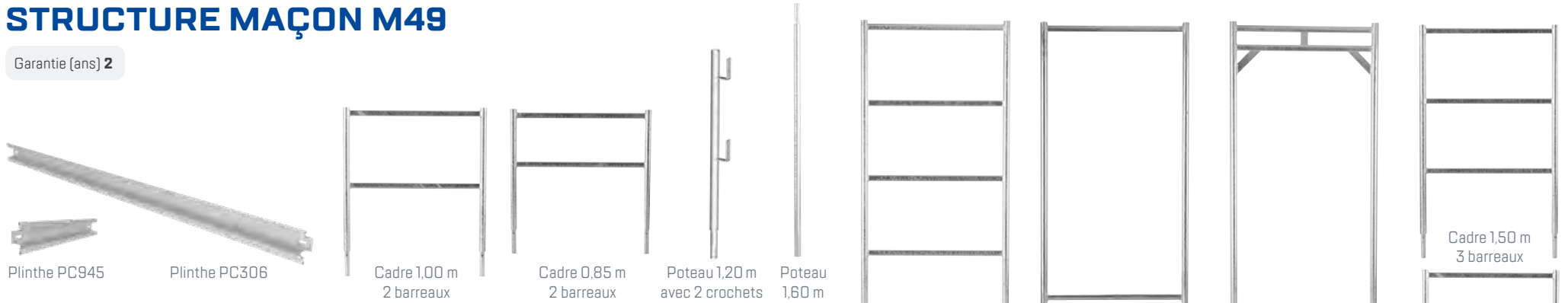

Plinthe PC945 Plinthe PC306 Cadre 1,00 m 2 barreaux Cadre 0,85 m 2 barreaux Poteau 1,20 m avec 2 crochets Poteau 1,60 m Cadre 2,00 m 4 barreaux Cadre à passage, montants percés Cadre portique Cadre 1,50 m 3 barreaux Cadre 1,00 m 2 barreaux sans manchon

Référence	Matériau	Désignation	Poids(kg)	Gencod
04501001	Acier	M49 cadre portique	18,1	3534740113524
04501010	Acier	M49 cadre portique avec barreau coulissant à clavette	21,0	3534740114811
04502001	Acier	M49 cadre à passage, montants percés	17,2	3534740113494
04502002	Acier	M49 cadre 0,85 m - 2 barreaux	9,8	3534740113463
04502003	Acier	M49 cadre 1,00 m - 2 barreaux	10,8	3534740113555
04502004	Acier	M49 cadre 1,50 m - 3 barreaux	15,6	3534740113548
04502005	Acier	M49 cadre 2,00 m - 4 barreaux	20,3	3534740113531
04502006	Acier	M49 cadre 1,00 m - 2 barreaux, sans manchon	10,8	3534740114637
04503001	Acier	M49 poteau 1,60 m (pour dernier niveau)	5,8	3534740113562
04503002	Acier	M49 poteau 1,20 m avec 2 crochets	4,8	3534740114002
04305003	Acier	DVC - 3,00 x 2,00 m diagonale verticale à claveter sur montant Ø 48,3 mm	10,0	3534740109381
04505001	Acier	M49 diagonale verticale à claveter sur montant M49 - réglable 2,00 à 4,00 m	15,0	3534740114538
04504006	Acier	M49 lisse réglable à claveter 2,00 à 3,50 m	16,8	3534740113609
04511001	Acier	M49 PC945 plinthe d'extrémité acier 0,945 m	1,9	3534740113760
04611003	Acier	M49 PC306 plinthe acier 3,06 m	5,9	3534740122830



Diagonale à clavette non compatible avec les échafaudages R200 Lisse réglable

☉ Référence à la demande

GARDE-CORPS À CLAVETER M49

Garantie (ans) 2

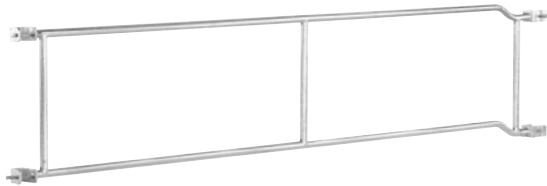

Garde-corps monobloc haut
0,50 m

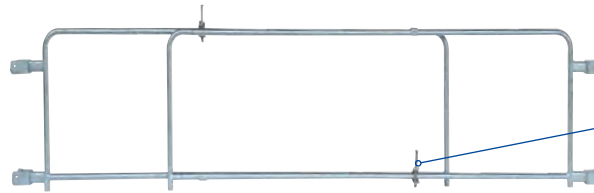

Garde-corps réglable haut
0,50 m

Fixation par clavette



Réglage par clavette

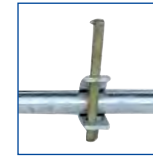

Référence	Matériau	Désignation	Poids(kg)	Gencod
04504001	Acier	M49 garde-corps monobloc haut 0,50 m - sans plinthe - 3,00 m	11,0	3534740113579
04504009	Acier	M49 garde-corps monobloc haut 0,50 m - sans plinthe - réglable 2,00 à 3,50 m	13,0	3534740114804

PLANCHERS ET ACCÈS M49

Garantie (ans) 2



R08-CT 3000 x 850 à trappe



R08-CTE 3000 x 730 à trappe et échelle intégrée

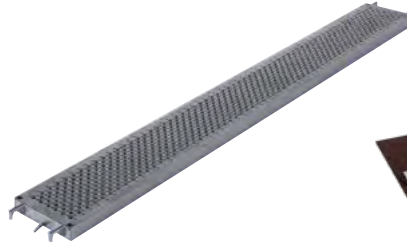

SCE 3000 x 300

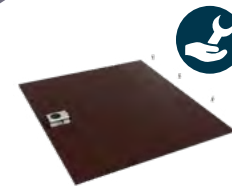

Kit de remplacement (trappe)
pour plancher alu/bois 0,73 m



Kit de remplacement (trappe + charnières)
pour plancher alu/bois 0,73 m

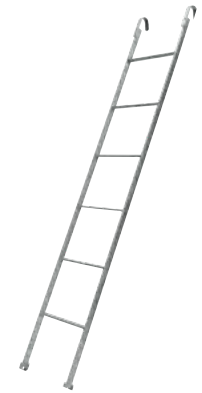

Échelle acier

Référence	Matériau	Désignation	Poids(kg)	Gencod
04030054	Acier	Echelle acier	7,3	3534740133348
04010334	Aluminium/bois	R08-CT 3000 X 850 plancher alu-bois sans échelle	25,8	3534740134536
04010347	Aluminium/bois	R08-CTE 3000 X 730 plancher alu-bois	27,2	3534740135694
04010393	Aluminium/bois	R08-CTE 3000 X 730-FC plancher alu-bois	29,3	3534740137537
04010394	Aluminium/bois	R08-CTE 3000 X 620-FC plancher alu-bois	27,0	3534740137544
04010349	Aluminium/bois	R08-CTE 3000 X 620 plancher alu-bois	24,8	3534740135700
04210024	Acier	SCE300 plancher acier avec poignées largeur 0,30 m	14,0	3534740114851
04010467	Aluminium	R19A 3000 x 300 plancher aluminium	12,2	3534740168586
04010470	Aluminium/bois	Kit de remplacement (trappe) pour plancher alu/bois 0,73 m	2,6	3534740171289
04010471	Aluminium/bois	Kit de remplacement (trappe + charnières) pour plancher alu/bois 0,73 m	2,92	3534740171296

DÉPORTS ET ACCESSOIRES M49

 Garantie [ans] **2**

C08-CM400 console simple à collier



C08-CM700 console double à collier



Barreau amovible à verrou



Barreau amovible à claveter sur montant



Collier double à clavette



Potence de levage galvanisée. Possibilité de mise en place fixe ou en rotation de 180°

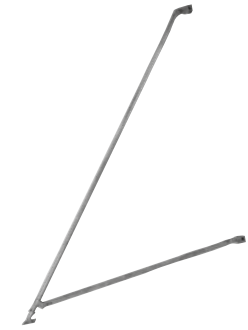

Stabilisateur

Référence	Matériau	Désignation	Poids(kg)	Gencod
04520003	Acier	C08-CM400 console simple à collier	4,2	3534740137629
04520004	Acier	C08-CM700 console double à collier	5,8	3534740137636
04504003	Acier	M49 barreau amovible à verrou	2,6	3534740113500
04504004	Acier	M49 barreau amovible à claveter sur montant	2,9	3534740113517
04599006	Acier	M49 collier double clavette orientable 49/49	1,7	3534740113920
04220009	Acier	Potence de levage universelle - charge maxi recommandée 25 kg	3,0	3534740131344
04599011	Acier	M49 stabilisateur	14,5	3534740142883

ACCESSOIRES D'ANCRAGE ET D'AMARRAGE M49

 Garantie [ans] **2**

RCM230



RCM240



Barre à crochet



Barre à fente



Barre d'amarrage à frapper



Vérin d'amarrage fenêtre réglable

Référence	Matériau	Désignation	Poids(kg)	Gencod
00081440	Acier	RCM230 collier orientable EN74	1,2	3534740014531
00081441	Acier	RCM240 collier fixe orthogonal EN74	1,2	3534740014548
04230053	Acier	BAT10 barre à crochet 1,10 m, fixation directe sur anneau	4,0	3534740144108
00010671	Acier	RCM221 barre à fente 1,50 m	7,0	3534740001814
04230058	Acier	Barre d'amarrage rapide à frapper 1,10 m	3,9	3534740149110
00010675	Acier	RCM22 barre d'amarrage à collier 1,50 m	5,9	3534740001821
04230051	Acier	Vérin d'amarrage fenêtre réglable 1,30 à 2,00 m	6,3	3534740143910

GUIDE DE CHOIX MONTE-MATÉRIAUX

JUSQU'À 20 M

JUSQU'À 32 M



APACHE

Matériau	Acier
Usage	Intensif
Hauteur maxi	20,00 m
Charge utile	150 kg
Norme	Conforme Directive machine 2006-42-CE
Page	142



NEVADA

Matériau	Aluminium
Usage	Intensif
Hauteur maxi	20,00 m
Charge utile	150 kg
Norme	Conforme Directive machine 2006-42-CE
Page	144

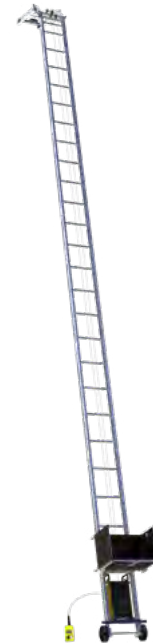

MONTANA

Matériau	Aluminium
Usage	Intensif
Hauteur maxi	32,00 m
Charge utile	200 kg
Norme	Conforme Directive machine 2006-42-CE
Page	146

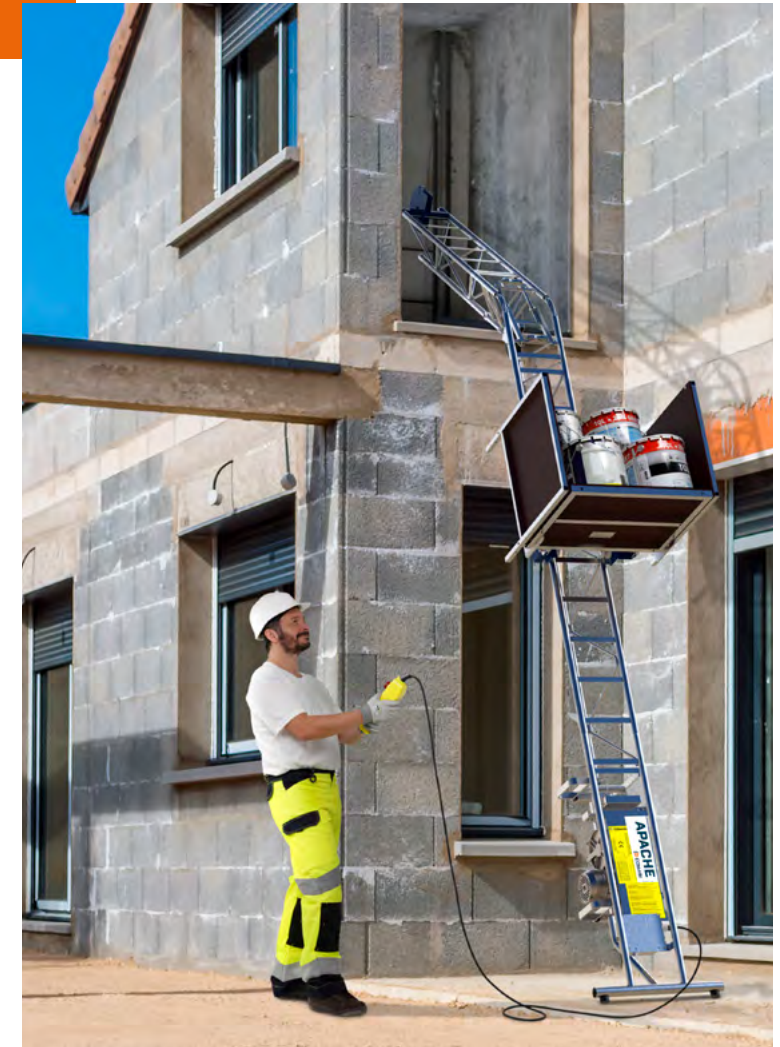



La gamme de monte-matériaux adaptée à tous les chantiers



La gamme en vidéo

Tous nos monte-matériaux sont conformes à la directive machine 2006-42-CE (voir notice de montage).

Des monte-matériaux professionnels pour répondre aux contraintes des plus exigeants :

- Polyvalents, ces produits s'adressent aux métiers de la couverture, maçonnerie ou encore aux entreprises générales du bâtiment, comme les plaquistes.
- Très pratiques, vous pourrez franchir des obstacles et des angles divergents grâce aux genouillères réglables de 0 à 65° en fonction des modèles.
- Les échelles acier ou aluminium sont emboîtables, interchangeables et offrent une grande rigidité. Hauteurs maximum de 20,00 à 32,00 m (selon les modèles et configurations).

La déclaration «CE» de conformité est établie et disponible en dernière page de la notice de montage. Chaque treuil est identifié unitairement et bénéficie d'un marquage «CE».

NOUVEAU

PACK PANNEAUX PHOTOVOLTAÏQUES

Compatible avec les monte-matériaux APACHE et NEVADA.

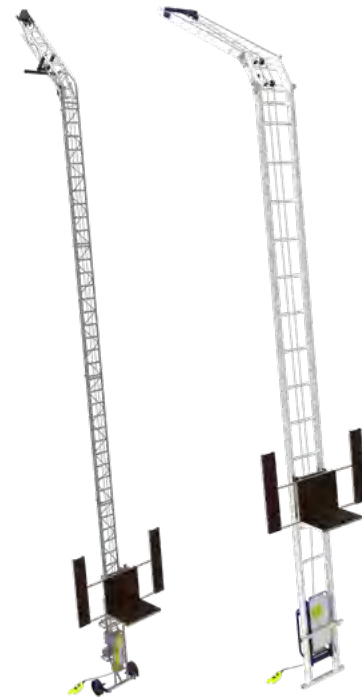

APACHE NEVADA

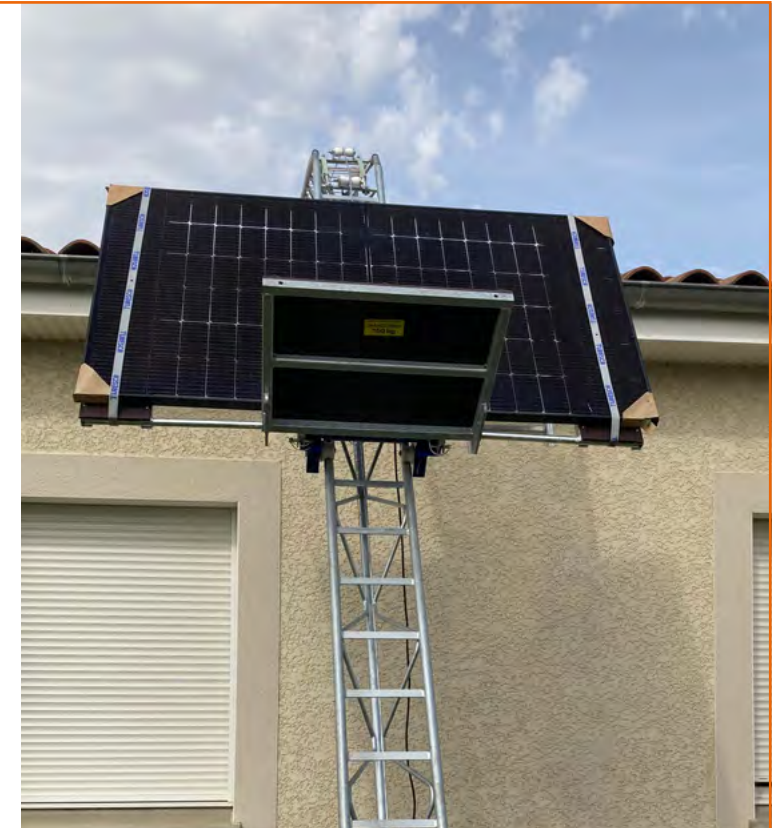

APACHE



Flashez pour plus d'infos
Fiche produit, notice, photos, ...

Conforme Directive Machine **2006-42-CE** | Garantie **2 ans** | Norme **NF EN 12158-2**

- Auto-relevage sans effort et sans pack additionnel.
- Poutre triangulée en acier galvanisé pour une rigidité maximum et une durabilité accrue.
- Manutention et risques de vol réduits grâce au treuil intégré à l'échelle de base.
- Chargement à la verticale possible sur échafaudages de façade à cadres R200 et multidirectionnels M368 (voir page 149).

Acier **Intensif** **Hauteur maxi 20,00 m** **Charge utile 150 kg/m²**

Pack / kit	Référence	Désignation	Poids (kg)	Gencod
	05011010	10,60 m avec genouillère et côtés de caisse amovibles	121,0	3534740112046
	05011026	10,00 m construction avec benne	175,0	3534740130743
A	05011903	Pack couvreur	8,6	3534740112060
B	05011904	Pack maçon (benne 60 L)	53,2	3534740112077
C	05011911	Pack panneaux photovoltaïques	11,34	3534740127484
D	05011902	Kit confort "+ 5,00 m"	32,0	3534740112053
E	05011905	Kit étalement/amarrage	26,0	3534740112084

⊙ Référence à la demande

Caractéristiques

Angle de travail 45 à 90°
Genouillère (fournie) 0 à 65°
Longueur utile jusqu'à 20,00 m
Vitesse d'élévation 18 m/mn avec 150 kg
Treuril 230 V mono, prise 16 A, 2 P+ T
Télécommande montée-descente-arrêt d'urgence
Longueur 3 m, IP 65
Câble longueur 42,00 m - Ø 5 mm
Fin de course bas anti-mou de câble
Fin de course haut : par capteur électrique, câble 22,00 m
Câble d'alimentation (non fourni) < 25 m - 3 x 2,5 mm²

Genouillère 0 à 65°



Caisse interchangeable



Caisse (pack panneaux photovoltaïques) en option



Benne à béton (pack maçon) en option



Caisse grillagée (pack couvreur) en option

Treuril intégré à l'échelle de base

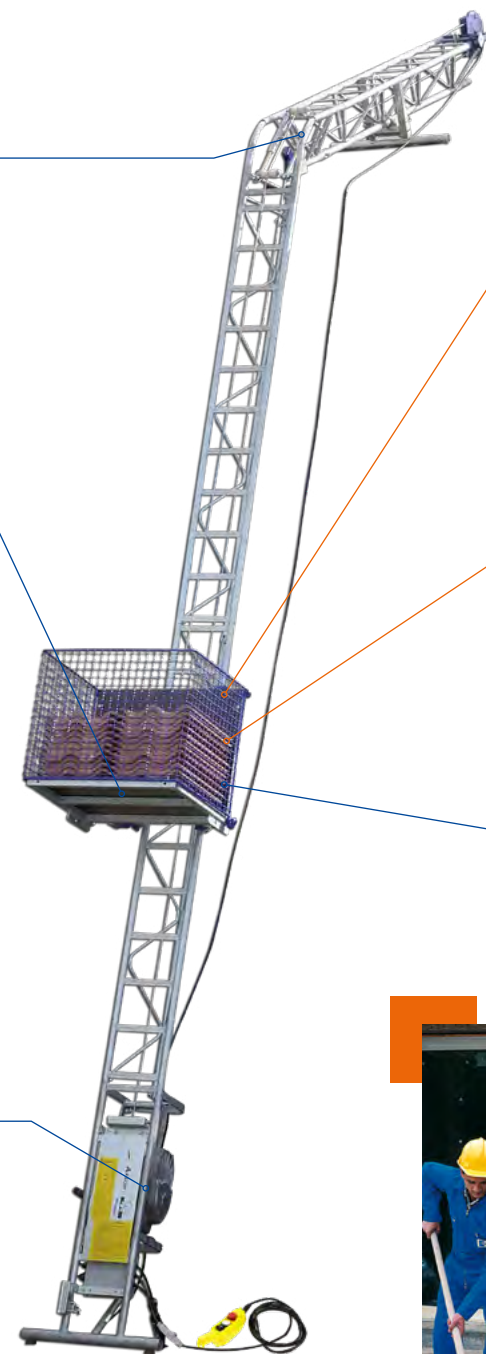

APACHE 10,60 M COMPLET

- Avec genouillère 0 à 65° fournie.
- 2 côtés de caisse amovibles inclus.

Référence	Poids (kg)	Gencod
05011010	121	3534740112046

Composition	Qté	Désignation
05011923	1	Embase treuil Apache
00027300	4	Élément 2,00 m
00033616	1	Genouillère réglable
00027305	1	Élément 1,00 m
00033955	1	Pièce de tête Apache
00033962	1	Butée de fin de course
05011917	1	Chariot Apache
05011909	2	Appui réglable
02731060	2	Support de roue + roue
00083296	2	Support de roue + roue
05011915	1	Caisse matériaux
00032708	2	Côtés de caisse matériaux
00034122	2	Sachet de 5 goupilles Ø 10 mm
00033963	1	Notice



APACHE 10,00 M CONSTRUCTION COMPLET

- Avec genouillère 0 à 65° fournie.
- 1 benne incluse.

Référence	Poids (kg)	Gencod
05011026	175	3534740130743

☉ Référence à la demande

Composition	Qté	Désignation
05011923	1	Embase treuil Apache
00027300	4	Élément 2,00 m
00033616	1	Genouillère réglable
00027305	1	Élément 1,00 m
00033955	1	Pièce de tête Apache
00033962	1	Butée de fin de course
05011917	1	Chariot Apache
05011901	1	Ensemble benne
05011909	2	Appui réglable
02731060	2	Support de roue + roue
00083296	2	Support de roue + roue
00034122	2	Sachets de 5 goupilles Ø 10 mm
00033963	1	Notice

☉ Référence à la demande



CAISSE INTERCHANGEABLE AVEC SUPPORTS DE CHARGEMENT ADAPTÉS À CHAQUE MÉTIER. DISPONIBLES SOUS FORME DE PACKS.

A PACK COUVREUR

- Kit panier à tuiles.
- Positionneurs d'inclinaison.
 - Pivotement de la caisse de 0 à 45°
 - Plus grande stabilité des matériaux

Référence	Poids (kg)	Gencod
05011903	8,6	3534740112060

Composition	Qté	Désignation
00033951	2	Positionneur d'inclinaison
00032863	1	Kit panier à tuiles
00033963	1	Notice



B PACK MAÇON

- Benne à béton avec appui tête haut.
- Soutien de l'extrémité de l'échelle dans certaines configurations.

Référence	Poids (kg)	Gencod
05011904	53,2	3534740112077

Composition	Qté	Désignation
00033618	1	Appui tête haut
05011901	1	Ensemble benne 60L



NOUVEAU

C PACK PANNEAUX PHOTOVOLTAÏQUES

- Fixation des panneaux par sangles.
- Supports de maintien en bois.
- Amplitude de réglage de la largeur du support : 131 à 171 cm.
- Hauteur du support 106 cm.

Référence	Poids (kg)	Gencod
05011911	11,34	3534740127484



TOUTES LES CONFIGURATIONS PEUVENT S'ÉQUIPER DE KITS ADDITIONNELS DE CONFORT ET DE SÉCURITÉ.

D KIT CONFORT

- Ajout de rallonge possible pour adaptation aux différentes hauteurs rencontrées sur les chantiers.



Référence	Poids (kg)	Gencod
05011902	32	3534740112053

Composition	Qté	Désignation
00034122	1	Sachet de 5 goupilles Ø 10 mm
00027300	2	Apache rallonge 2,00 m
00027305	1	Apache rallonge 1,00 m

E KIT ÉTAIEMENT - AMARRAGE

- Assure une parfaite stabilité dans certaines configurations de chantier.
 - Kit avec étau simple.
 - Kit avec vérin de fenêtre réglable.



Référence	Poids (kg)	Gencod
05011905	26	3534740112084

Composition	Qté	Désignation
05011909	1	Apache appui simple réglable
00033614	1	Apache étau simple
00081440	2	RCM230 collier orientable EN74
04230050	1	Vérin de fenêtre réglable 0,80 à 1,30 m

NEVADA



Flashez pour plus d'infos
Fiche produit, notice, photos, ...

Conforme Directive Machine **2006-42-CE** | Garantie **2 ans** | Norme **NF EN 12158-2**

- Évolutivité vers le haut de gamme, compatible avec le MONTANA (échelles identiques).
- Chargement à la verticale possible sur échafaudages de façade à cadres R200 et multidirectionnels M368 (voir page 149).

Aluminium **Intensif** **Hauteur maxi 20,00 m** **Charge utile 150 kg/m²**

Pack / kit	Référence	Désignation	Poids (kg)	Gencod
	05020011	10,00 m complet avec genouillère 0 à 60° et 2 côtés, câble 40,00 m	170	3534740115313
A	05011903	Pack couvreur	8,6	3534740112060
B	05011911	Pack panneaux photovoltaïques	11,34	3534740127484
C	05022917	Kit confort (+ 4,00 m)	28	3534740114101
D	05022921	Kit étaieement/amarrage	74	3534740114156
	05022942	Echelle départ 2,00 m 3 barreaux	8,5	3534740149738

Caractéristiques

Charge utile 150 kg
Genouillère (fournie) 0 à 60°
Longueur utile jusqu'à 20,00 m
Angle de travail 30 à 90°
Treuil 220 V mono, prise 16 A, 2 P+T
Vitesse d'élévation 20 m/mn
Télécommande montée-descente-arrêt d'urgence
Basse tension 24 V
Fin de course bas anti-mou de câble
Fin de course haut : par capteur électrique
Câble d'alimentation (non fourni) : < 25 m - 3 x 2,5 mm²

Genouillère 0 à 60°



Caisse à matériaux polyvalente



Treuil débrochable à monter sur l'échelle de départ



Caisse (pack panneaux photovoltaïques) en option



Caisse grillagée (pack couvreur) en option



Eclisses amovibles

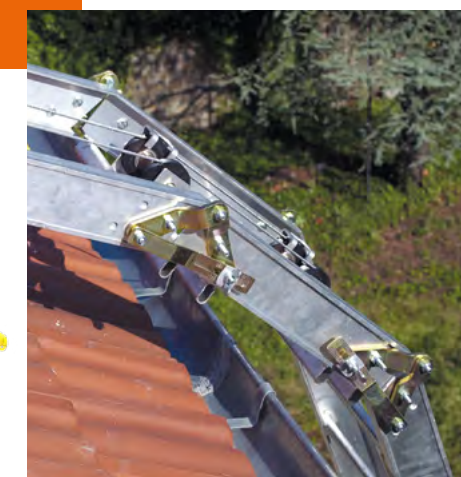

NEVADA 10,00 M COMPLET

- Avec genouillère 0 à 60° fournie.
- 2 côtés de caisse amovibles inclus et câble 42,00 m.

Référence	Poids (kg)	Gencod
05020011	170	3534740115313

Composition	Qté.	Désignation
05022942	1	Élément de départ
05022941	1	Ens. treuil complet (câble 42,00 m)
05022907	3	Élément de 2,00 m
05022909	1	Genouillère aluminium 0 à 60°
05022908	1	Élément de 1,00 m
05022904	1	Pièce de tête
00032076	1	Chariot
05011915	1	Caisse matériaux
00032708	2	Côté caisse matériaux
00034122	2	Sachet de 5 goupilles Ø10 mm
00034292	1	Notice



CAISSE INTERCHANGEABLE AVEC SUPPORTS DE CHARGEMENT ADAPTÉS À CHAQUE MÉTIER. DISPONIBLES SOUS FORME DE PACKS.

A PACK COUVREUR

- Kit panier à tuiles.
- Avec genouillère 0 à 65° fournie.



Référence	Poids (kg)	Gencod
05011903	8,6	3534740112060

Composition	Qté.	Désignation
00033951	2	Positionneur d'inclinaison
00032863	1	Kit panier à tuiles

NOUVEAU

B PACK PANNEAUX PHOTOVOLTAÏQUES

- Fixation des panneaux par sangles.
- Supports de maintien en bois.
- Amplitude de réglage de la largeur du support : 131 à 171 cm.
- Hauteur du support 106 cm.

Référence	Poids (kg)	Gencod
05011911	11,34	3534740127484



TOUTES LES CONFIGURATIONS PEUVENT S'ÉQUIPER DE KITS ADDITIONNELS DE CONFORT ET DE SÉCURITÉ

C KIT CONFORT 4,00 M

- Ajout de rallonge possible pour adaptation aux différentes hauteurs rencontrées sur les chantiers.
- Ce kit permet de rehausser la structure de 4,00 m.
- Possibilité d'équiper Nevada de deux kits "confort".

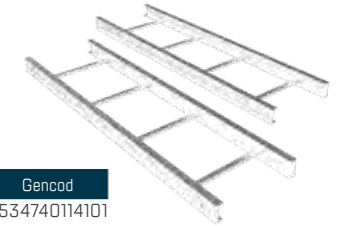

Référence	Poids (kg)	Gencod
05022917	28	3534740114101

Composition	Qté.	Désignation
05022907	2	Rallonge 2,00 m

D KIT ÉTAIEMENT - AMARRAGE

- Ce kit offre de multiples solutions d'amarrages ou d'étaisements :
 - sur fenêtre
 - sur échafaudage
 - étaillage double à partir du sol
 - étaillage en appui sur façade



Référence	Poids (kg)	Gencod
05022921	74	3534740114156

Composition	Qté.	Désignation
00033615	1	Étai double 6,00 m
00033589	4	Fixation rallonge / Ø49 étaillage de façade

MONTANA



Flashez pour plus d'infos
Fiche produit, notice, photos, ...

Conforme Directive Machine **2006-42-CE** | Garantie **2 ans** | Norme **NF EN 12158-2**

- Chargez 200 kg jusqu'à 32 m de hauteur.
- Emboîtement semi-automatique du treuil et des contenants (caisse, benne, ...) pour une mise en place rapide et fiable.
- Genouillère 0-60° pour tous les toits et toutes les configurations rurales ou urbaines. La position 0° la transforme en échelle simple. Verrouillage très ferme grâce à des plats crantés.
- Le chariot se positionne après l'élévation de la structure.
- Chargement à la verticale possible sur échafaudages de façade à cadres R200 et multidirectionnels M368 (voir page 149).

Aluminium **Intensif** **Hauteur maxi 32,00 m** **Charge utile 200 kg/m²**

Pack / kit	Référence	Désignation	Poids (kg)	Gencod
	05022900	10,00 m complet avec caisse et genouillère	195	3534740114088
	05022926	9,00 m Base	155	3534740114163
	05022919	13,00 m complet plaquiste	337	3534740114170
A	05022938	Pack caisse grillagée	67,8	3534740141756
B	05022932	Pack modularité	18	3534740114095
C	05022918	Pack modularité+	36	3534740114118
D	05022927	Pack plaquiste	80	3534740114132
E	05022917	Kit confort (+4,00 m)	28	3534740114101
F	05022921	Kit étaieement/amarrage	74	3534740114156
G	05022916	Kit montage assisté	28	3534740114125
	05022939	Caisse grillagée monte-échafaudage grande capacité - base	49,4	3534740141732
	05022905	Echelle départ 1,00 m (avec pieds articulés et roues)	8,5	3534740114200

☞ Référence à la demande

Caractéristiques

Echelle 2,00 m - 12 kg seulement
Barreaux oblongs
Charge utile y compris à la verticale 200 kg
Réglage genouillère 0 à 60°
Longueur utile 32,00 m
Angle de travail par rapport au sol 30 à 90°
Vitesse d'élévation 22 m/mn
Treuil : 1100 W - 230 V mono - carte électronique
Câble longueur 65,00 m - Ø 5 mm
Télécommande 24 V débrouçable
Fin de course bas sur butée amovible
Fin de course haut : par capteur électrique
Sécurité : anti-mou de câble automatique
Câble d'alimentation (non fourni) : < 25 m - 3 x 2,5 mm²

Genouillère 0 à 60°



Eclisses amovibles



Caisse multi-modulaire : 12 configurations possibles avec le pack «Modularité +»



4 packs optionnels

Treuil amovible pour plus de sûreté (pas de risque de vol)

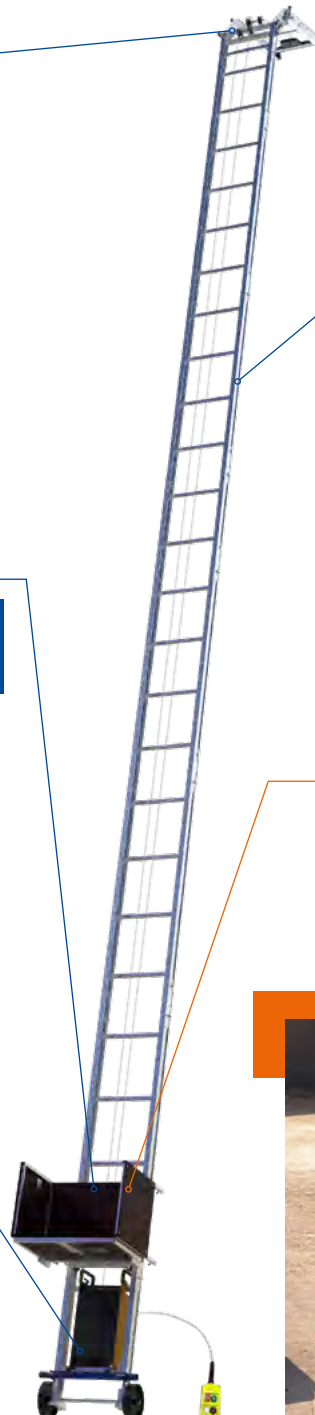

MONTANA 10,00 M COMPLET

- Charge utile : 200 kg quelle que soit l'inclinaison de la structure.
- Avec genouillère et côtés de caisse amovibles inclus.

Référence	Poids (kg)	Gencod
05022900	195	3534740114088

Composition	Qté.	Désignation
05022905	1	Rallonge de départ 1,00 m (avec stabilisateurs et roues)
05022914	1	Ensemble treuil avec fin de course câble 65,00 m
05022907	3	Rallonge de 2,00 m
05022909	1	Genouillère 0 à 60°
05022908	2	Rallonge de 1,00 m
05022904	1	Pièce de tête
05022910	1	Chariot
05022901	1	Plateau équerre
05022902	2	Côtés de caisse
05022906	1	Butée de fin de course bas
00034137	1	Sachet de goupilles + axes
+00034138		
00034223	1	Notice



MONTANA 9,00 M BASE

- Pour configuration en chargement à la verticale sur échafaudages à cadres R200 ou multidirectionnels M368.

Référence	Poids (kg)	Gencod
05022926	155	3534740114163

☉ Référence à la demande

Composition	Qté.	Désignation
05022905	1	Rallonge de départ 1,00 m (avec stabilisateurs et roues)
05022914	1	Ensemble treuil avec fin de course câble 65 m
05022907	3	Rallonge de 2,00 m
05022908	2	Rallonge de 1,00 m
05022904	1	Pièce de tête
05022910	1	Chariot
05022906	1	Butée de fin de course bas
00034137	1	Sachet de goupilles + axes
+00034138		
00034223	1	Notice



MONTANA PLAQUISTE 13 M COMPLET

- 1 Montana 9,00 m base (+ 1 pack plaquiste, + 1 kit confort + 1 kit étaie - amarrage).
- Approvisionnement de plaques de BA13 à la verticale, à l'horizontale et à l'oblique.

Référence	Poids (kg)	Gencod
05022919	337	3534740114170

Composition	Qté.	Désignation
05022905	1	Rallonge de départ 1,00 m (avec stabilisateurs et roues)
05022914	1	Ensemble treuil avec fin de course câble 65 m
05022907	3	Rallonge de 2,00 m
05022908	2	Rallonge de 1,00 m
05022904	1	Pièce de tête
05022910	1	Chariot
05022906	1	Butée de fin de course bas
00034137	1	Sachet de goupilles + axes
+00034138		
05022917	1	Pack confort
05022921	1	Pack étaie
05022927	1	Pack plaquiste
00034223	1	Notice 3 configurations incluses



CAISSE INTERCHANGEABLE AVEC SUPPORTS DE CHARGEMENT ADAPTÉS À CHAQUE MÉTIER. DISPONIBLES SOUS FORME DE PACKS.

A PACK CAISSE GRILLAGÉE

- Caisse grande capacité.



Référence	Poids (kg)	Gencod
05022938	67,8	3534740141756

☉ Référence à la demande

B PACK MODULARITÉ

- Permet de garder la caisse horizontale quelle que soit l'inclinaison de la structure.
- Le prolongement de caisse facilite le transport de matériaux encombrants.



Référence	Poids (kg)	Gencod
05022932	18	3534740114095

Composition	Qté.	Désignation
05022913	1	Dispositif d'inclinaison (1 seul suffit)
05022903	1	Prolongement supérieur de caisse

C PACK MODULARITÉ +

- En plus des possibilités du pack "modularité", ce pack libère toutes les configurations de la caisse multi-modulaire (12 possibilités).
- Offre également un panier à tuiles performant avec butée de sécurité.

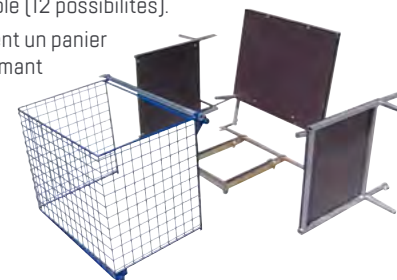

Référence	Poids (kg)	Gencod
05022918	36	3534740114118

Composition	Qté.	Désignation
05022902	2	Côté de caisse latéral
05022915	1	Panier à tuiles

D PACK PLAQUISTE

- 1 pack complètement évolutif permettant l'élévation de 125 kg de plaques BA13 dans 3 configurations différentes : à la verticale, à l'horizontale et à l'oblique pour passer dans les ouvertures de 1,00 x 1,10 m.

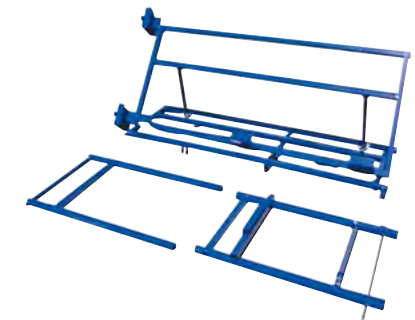

Référence	Poids (kg)	Gencod
05022927	80	3534740114132

3 TYPES DE CHARGEMENT DU PACK PLAQUISTE

Chargement à l'oblique

Chargement à la verticale

Chargement à l'horizontale
TOUTES LES CONFIGURATIONS DU MONTANA PEUVENT S'ÉQUIPER DE KITS ADDITIONNELS DE CONFORT ET DE SÉCURITÉ
E KIT CONFORT 4,00 M

- Ajout de rallonge possible pour adaptation aux différentes hauteurs rencontrées sur les chantiers.
- Ce kit permet de rehausser la structure de 4,00 m.
- Possibilité d'équiper Montana de 5 kits "confort".

Référence	Poids (kg)	Gencod
05022917	28	3534740114101

Composition	Qté.	Désignation
05022907	2	Rallonge 2,00 m

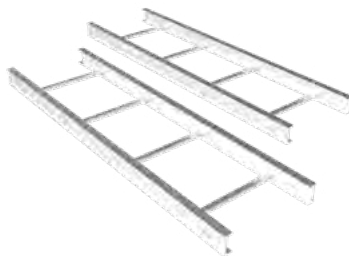
F KIT ÉTAIEMENT - AMARRAGE

- Ce kit offre de multiples solutions d'amarrages ou d'étaisements :
 - sur fenêtre
 - sur échafaudage
 - étayage double à partir du sol
 - étayage en appui sur façade

Référence	Poids (kg)	Gencod
05022921	74	3534740114156

Composition	Qté.	Désignation
00033615	1	Étai double 6,00 m
00033589	4	Fixation rallonge / Ø49 étayage de façade

G KIT MONTAGE ASSISTÉ

- Auto-relevage possible grâce à la traverse équipée de roues.
- Longueur d'échelles pouvant être montées en auto-relevage : 21m maxi.

Référence	Poids (kg)	Gencod
05022916	28	3534740114125

Composition	Qté.	Désignation
05022930	1	Traverse montage assisté avec roues
05022931	3	Guide câble



APPROVISIONNEMENT EN MATÉRIAUX

- Montage vertical du monte-matériaux.
- Permet d'approvisionner tous les niveaux de la structure.
- Zone de stockage temporaire, évite l'encombrement des zones de travail.
- Compatible avec toutes les structures.
- Approvisionnement sans effort.
- Approvisionnement rapide : gain de productivité.
- Configurations en montage vertical (sur R200 ou multi M368).

Référence	Désignation	APPROVISIONNEMENT		REHAUSSE	
		jusqu'à 9,00 m plancher	jusqu'à 8,00 m plancher	5,00 m APACHE	4,00 m NEVADA / MONTANA
05011010	APACHE 10,60 m	1			
05020011	NEVADA 10,00 m		1		
05022900	MONTANA 10,00 m			1	
04220018	Console CO8EMD 800	3	3	3	1
00033589	Fixations		6	6	2
00081440	Collier double orientable EN74	6			2
05011909	Appui simple réglable	3			1
05011902	Pack confort 5,00 m acier				1
05022917	Pack confort 4,00 malu				1

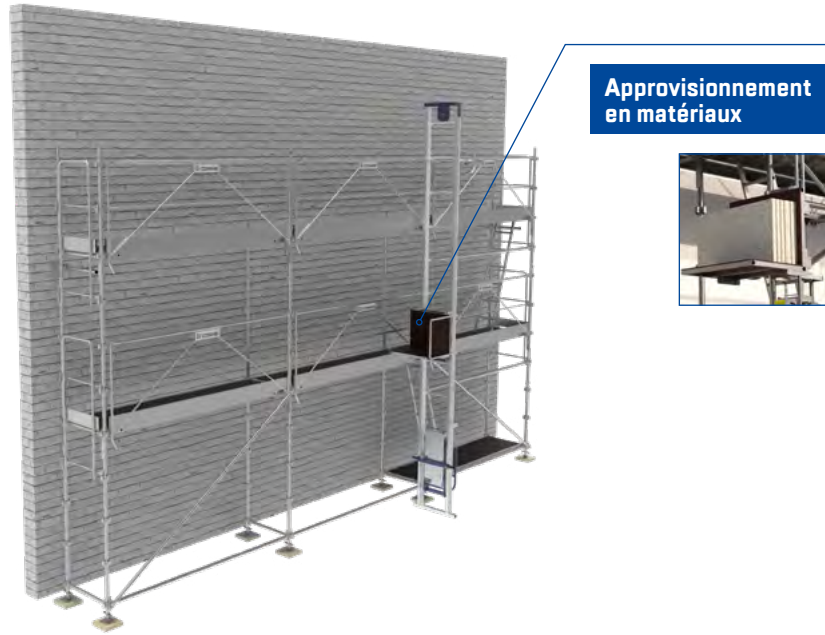

SAV APACHE

Référence	Désignation	Poids(kg)	Gencod
00027300	Rallonge 2,00 m	10	3534740005126
00033616	Genouillère	10	3534740011257
00033955	Pièce de tête	4,2	3534740100180
05011917	Chariot monté	14,3	3534740132426
05011909	Appui simple réglable	4,0	3534740122816
05011901	Ensemble benne (60L)	44	3534740100203
00033618	Appui tête haut	9,2	3534740011271
05011923	Ensemble treuil câble 42,00 m	48	353474014986
00033614	Etai simple	12	3534740011233

☉ Référence à la demande

SAV NEVADA

Référence	Désignation	Poids(kg)	Gencod
05022942	Echelle départ 2,00 m	14,5	3534740149738
00032076	Chariot	15	3534740005546
05022941	Ensemble treuil (câble 42,00 m)	55	3534740149721

☉ Référence à la demande

SAV MONTANA

Référence	Désignation	Poids(kg)	Gencod
05022905	Echelle départ 1,00 m (avec pieds articulés et roues)	8,5	3534740114200
00033589	Fixation rallonge tube Ø 49 mm	1	3534740010984
05022910	Chariot	13,5	3534740114224
05022913	Dispositif d'inclinaison	5,5	3534740114231
05022902	Côté de caisse latéral	5,5	3534740114248
05022903	Prolongement supérieur de caisse	8	3534740114255
05022915	Panier à tuiles	7,5	3534740114330
05022901	Plateau équerre	15	3534740114286
05022930	Traverse montage assisté avec roues	7	3534740114309
05022931	Guide câble	5	3534740114316
05022914	Ensemble treuil câble 65,00 m	65	3534740114644
00033615	Etai double	55	3534740011240

☉ Référence à la demande

SAV APACHE / NEVADA / MONTANA

Référence	Désignation	Poids(kg)	Gencod
20405120	NEVADA et APACHE Sangle pour pack panneau photovoltaïque	0,12	3178740195250
00033951	NEVADA et APACHE Positionneur d'inclinaison	1,3	3534740100463
05011915	NEVADA et APACHE Plateau équerre	11	3534740132433
00032708	NEVADA et APACHE Côté de caisse à matériaux	5	3534740007540
00032863	NEVADA et APACHE Kit panier à tuiles	6	3534740007946
00032796	NEVADA et APACHE Kit porte-plaques 1,40 x 3,00 m	11	3534740007762
05022911	MONTANA et NEVADA Appui de genouillère	4	3534740114378
05022907	MONTANA et NEVADA Rallonge 2,00 m	11	3534740114187
05022908	MONTANA et NEVADA Rallonge 1,00 m	6	3534740114194
05022904	MONTANA et NEVADA Pièce de tête	5,3	3534740114217
05022909	MONTANA et NEVADA Genouillère Ø à 60°	15	3534740114262
05022906	MONTANA et NEVADA Butée de fin de course bas	3	3534740114293
00033613	MONTANA et NEVADA Appui tête haut réglable	16	3534740011226

☉ Référence à la demande

PROTECTIONS ANTI-CHUTES



Toute l'info disponible en ligne

Fiche produit, notice, photos, ...

UNYC[®]
YOUR LIFE IS UNIQUE



DÉCOUVREZ UNYC[®], LA GAMME DE PRODUITS ANTI-CHUTE, CONÇUE POUR LES MÉTIERS DU BTP ET DE L'INDUSTRIE.

Dans le cadre de notre vision de la Hauteur en Confiance[®], l'intégration d'une gamme de harnais de sécurité était une évidence.

Nous avons conçu **5 modèles de harnais** pour répondre à tous les besoins (anti-chute, maintien au travail et suspension).

Afin de faciliter le choix et la vente en magasin, **8 kits prêts à l'emploi** sont proposés pour satisfaire les sollicitations des différents corps de métiers (bâtiment, industrie, monteur d'échafaudage, étancheur charpentier, couvreur, menuisier, cordiste, pyloniste, élagueur, ...).



OBLIGATIONS DE L'EMPLOYEUR

- ✓ Mise à disposition gratuite et de manière personnelle, des E.P.I. nécessaires et appropriés à la nature des travaux.
- ✓ Vérification du bon choix de l'E.P.I., en se basant sur l'analyse des risques à couvrir et de performances offertes par l'E.P.I.
- ✓ Contrôle de l'utilisation effective des E.P.I.
- ✓ Vérification de la conformité des E.P.I. mis à disposition.
- ✓ Information des personnes chargées de la mise en œuvre ou de la maintenance des E.P.I.
- ✓ Vérification du bon fonctionnement des E.P.I. (entretiens, réparations et remplacements).
- ✓ Information des utilisateurs des risques contre lesquels les E.P.I. les protègent et des différentes conditions d'utilisation.
- ✓ Formation et entraînement des utilisateurs au port de l'E.P.I. par un organisme agréé.

OBLIGATIONS DE L'UTILISATEUR

- ✓ Il est de la responsabilité de l'utilisateur de "prendre soin en fonction de sa formation et selon ses possibilités de sa sécurité et de sa santé (...) sans pour cela affecter la responsabilité de l'employeur."
- ✓ Le refus ou l'abstention du salarié d'utiliser les E.P.I. conformément aux instructions, peut engager sa responsabilité et l'exposer à des sanctions.
- ✓ Après une chute, il faut remplacer tous les dispositifs, même s'ils ne présentent aucun défaut.

POURQUOI CHOISIR UNE PROTECTION ANTI-CHUTE ?

Lorsqu'il y a **impossibilité technique de mettre en œuvre des protections collectives**, le recours à des Équipements de Protection Individuelle contre les chutes de hauteur est obligatoire. Ces systèmes de protections individuelles sont utilisés pour arrêter la chute.

Les E.P.I. peuvent également être mis en œuvre pour protéger le personnel qui installe les protections collectives lorsque les modes opératoires ne permettent pas d'éliminer les risques de chute.

Un tel système se compose toujours :

- **1 système de préhension du corps (harnais de sécurité)**
- **1 liaison (longe, corde)**
- **connecteurs (mousquetons, ...)**
- **1 ancrage (ligne de vie, point d'ancrage, ...)**

Les différents composants sont soumis au marquage CE.

Les harnais sont constitués de sangles, boucles et autres éléments disposés de sorte que le harnais puisse être ajusté de manière appropriée sur le corps de l'utilisateur afin de maintenir le porteur durant la chute et de répartir au mieux les efforts engendrés par l'arrêt de la chute.

VÉRIFICATION ANNUELLE DES E.P.I.

Pour être en conformité avec la législation et pour être sûr d'utiliser des équipements en parfait état, tous les E.P.I. doivent faire l'objet d'une **vérification annuelle**. Le PV de vérification doit être consigné dans le registre de sécurité. En cas de doute, retirez immédiatement tout produit de la circulation.

Tubesca-Comabi propose d'organiser des sessions de vérification faites par nos experts de l'accès en hauteur afin d'assurer le suivi et le maintien des produits dans les meilleures conditions. Contactez votre interlocuteur pour connaître ou mettre en place une session de contrôle sur votre secteur.

ENREGISTREMENT DES E.P.I.

Un **système d'enregistrement de vos E.P.I.** est disponible sur le site www.unyc.com. Vous recevrez par email vos certificats d'enregistrement, vos alertes aux dates de vérification et des informations réglementaires et normatives.

LES DIFFÉRENTES UTILISATIONS



RETENUE AU TRAVAIL

Système destiné à limiter les mouvements de l'utilisateur afin de l'empêcher d'atteindre des zones à risque de chute. Ce système n'est pas capable d'arrêter une chute ni d'avoir la fonction de maintien au travail ou de suspension.
Composé d'un point d'ancrage, d'un harnais anti-chute et d'une longe (à ajuster pour rendre la chute impossible).



ANTI-CHUTE

Système permettant de retenir un utilisateur lors d'une chute et de le maintenir en suspension en attendant l'arrivée des secours.
Composé d'un point d'ancrage, d'un harnais anti-chute et d'un dispositif anti-chute (longe avec absorbeur d'énergie ou corde avec antichute bloqueur coulissant ou enrouleur).



MAINTIEN AU TRAVAIL

Système permettant de se positionner en appui sur les pieds tout en gardant les mains libres pour travailler.
Composé d'un point d'ancrage, d'un harnais anti-chute avec ceinture de maintien au travail et d'une longe de maintien.
En cas de risque de chute, ce système doit être complété d'un dispositif anti-chute (longe avec absorbeur d'énergie ou corde avec antichute bloqueur coulissant ou enrouleur).



SUSPENSION

Système conçu pour travailler suspendu dans le vide grâce au point d'attache ventrale. L'utilisateur n'étant plus en appui sur ses pieds, la charge est répartie au niveau de la ceinture et des cuisses du harnais.
Composé d'un point d'ancrage, d'un harnais anti-chute, d'un dispositif anti-chute (longe avec absorbeur d'énergie ou corde avec antichute bloqueur coulissant ou enrouleur) et d'un dispositif de progression.

NORMES

- EN 361** Harnais anti-chute
- EN 365** Exigences générales pour le mode d'emploi, l'entretien, l'examen périodique, la réparation, le marquage et l'emballage
- EN 358** Systèmes de maintien au travail et retenu
- EN 813** Ceintures à cuissards
- EN 354** Longes
- EN 355** Absorbeurs d'énergie
- EN 1891** Cordes gainées tressées à faible coefficient d'allongement
- EN 353-2** Antichutes mobiles incluant un support d'assurage flexible
- EN 360** Antichutes à rappel automatique
- EN 795** Dispositifs d'ancrage (classe A pour les ancrages fixes et classe B pour les ancrages mobiles)
- EN 362** Connecteurs
- EN 12492** Casques d'alpinistes
- EN 397** Casques de protection pour l'industrie

FACTEUR DE CHUTE

Le facteur de chute mesure l'intensité d'une chute. Il existe 3 niveaux de risques de chute (0, 1 et 2) calculés en fonction de la position du point d'ancrage par rapport à celle de l'utilisateur. Il est fortement recommandé d'avoir le point d'ancrage au-dessus de l'utilisateur pour limiter la force de choc.

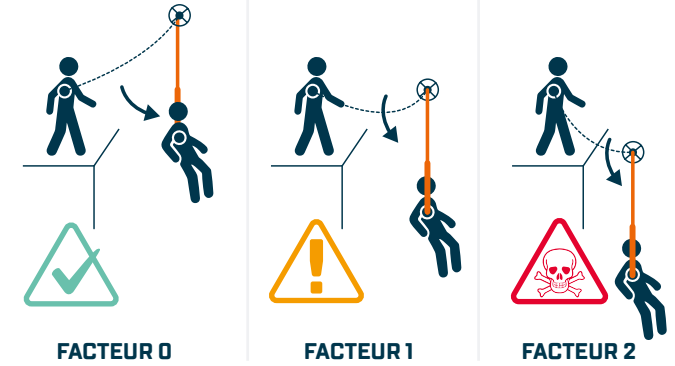

TIRANT D'AIR

Le tirant d'air est la distance nécessaire entre le point d'ancrage et la surface au sol. Il dépend de la position du point d'ancrage et du dispositif anti-chute choisi.

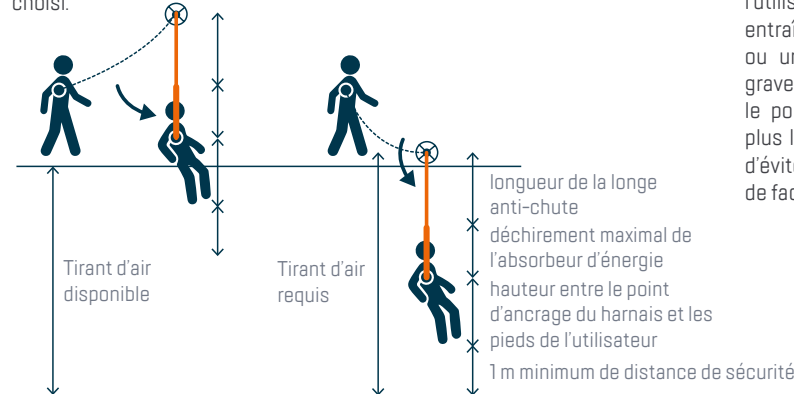

Le tirant d'air disponible est la distance entre la structure sur laquelle travaille l'utilisateur et l'obstacle le plus proche.

Le tirant d'air requis est la distance minimale pour qu'un utilisateur chute sans risque d'heurter le sol ou l'obstacle le plus proche.

EFFET PENDULAIRE

L'effet pendulaire représente le risque de déplacement latéral de l'utilisateur lors d'une chute. Il peut entraîner la collision contre le sol ou un obstacle et provoquer de graves lésions. Il convient de placer le point d'ancrage de la longe le plus loin possible d'un obstacle et d'éviter d'être en situation de chute de facteur 2.

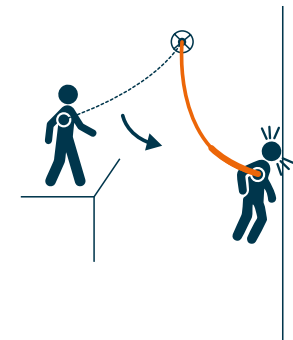

HARNAIS

Référence	Harnais	Taille	Poids (kg)	Gencod
09100101	Budget	S-M-L-XL	0,68	3178740209254
09100102*	Budget	XXL-XXXL	0,69	3178740209261

Référence	Harnais	Taille	Poids (kg)	Gencod
09100103	Essential	S-M-L-XL	1,28	3178740209278
09100104*	Essential	XXL-XXXL	1,33	3178740209285

Référence	Harnais	Taille	Poids(kg)	Gencod
09100105	Comfort	S-M-L-XL	1,22	3178740209292
09100106*	Comfort	XXL-XXXL	1,24	3178740209308

BUDGET

Garantie 15 ans** | Norme EN 361 - EN 365 | C €

Utilisation **Anti-chute** Charge maxi **140 kg**

Fréquence d'utilisation Niveau de confort ★★☆☆☆☆



Ancrage sternal composé de 2 boucles à sangles

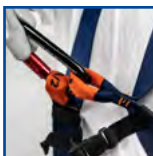

Ancrage dorsal composé d'un dé métallique



- Harnais permettant de travailler en sécurité (retenue au travail et anti-chute).
- Sangles 45 mm en polyester.
- Fermeture et réglage du harnais par 2 boucles métalliques mâle-femelle au niveau des cuisses.
- Agrafes en PVC pour maintenir le surplus de sangle [commun à tous les harnais de la gamme].
- Sangle sous-fessière.

ESSENTIAL

Garantie 15 ans** | Norme EN 361 - EN 365 | C €

Utilisation **Anti-chute** Charge maxi **140 kg**

Fréquence d'utilisation Niveau de confort ★★★☆☆☆



Ancrage sternal métallique et sangle réglable



Sangle dorsale



Boucles de réglage des épaules et boucles porte-outils



- Harnais permettant de travailler en sécurité (retenue au travail et anti-chute).
- Sangles 45 mm en polyester.
- 5 boucles de réglage métalliques mâle-femelle au niveau des cuisses, des épaules et de la sangle thoracique.
- Sangle dorsale pour maintenir le dos de l'utilisateur et améliorer son confort.
- Ancrage dorsal composé d'un dé métallique.
- Sangle sous-fessière.

COMFORT

Garantie 15 ans** | Norme EN 358 - EN 361 - EN 365 | C €

Utilisation **Anti-chute, maintien au travail** Charge maxi **140 kg**

Fréquence d'utilisation Niveau de confort ★★★★☆☆



Ancrage sternal composé de 2 boucles à sangles



Boucles de maintien



Ceinture de maintien molletonnée



- Harnais permettant de travailler en sécurité (retenue au travail, anti-chute et maintien au travail).
- Sangles 45 mm en polyester.
- Ceinture de maintien des lombaires extrêmement résistante avec un rembourrage en mousse.
- Fermeture et réglage du harnais par 3 boucles métalliques mâle-femelle au niveau des cuisses et de la ceinture de maintien.
- Ancrage dorsal composé d'un dé métallique.
- Sangle sous-fessière.

Référence	Harnais	Taille	Poids [kg]	Gencod
09100107	Expert	S-M-L-XL	1,57	3178740209315
09100108*	Expert	XXL-XXXL	1,68	3178740209322

EXPERT

Garantie **15 ans**** | Norme **EN 361 - EN 365** | Réglementation **ATEX** | Protection contre l'électricité statique | **CE**



Utilisation **Anti-chute** Charge maxi **140 kg**

Fréquence d'utilisation Niveau de confort



- Harnais permettant de travailler en sécurité (retenue au travail et anti-chute) avec sangles 45 mm en polyester.
- Haut niveau de réglage grâce à ses 4 boucles de réglage automatiques (un seul réglage nécessaire, plus besoin de dérégler pour enlever ou mettre le harnais).
- Ultra confortable grâce à son dossier et cuissards rembourrés en mousse respirante et sa boucle manuelle au niveau du thorax.
- Sangle sous-fessière.

*Dans la limite des stocks disponibles **à partir de la date de fabrication

Référence	Harnais	Taille	Poids [kg]	Gencod
09100109 [Ⓞ]	Master	S-M-L-XL	2,29	3178740209339
09100110*	Master	XXL-XXXL	2,30	3178740209346

MASTER

Garantie **15 ans**** | Norme **EN 358 - EN 361 - EN 365 - EN 813** | Réglementation **ATEX** | **CE**



Utilisation **Anti-chute, maintien au travail et suspension** Charge maxi **140 kg**

Fréquence d'utilisation Niveau de confort



- Harnais permettant de travailler en sécurité (retenue au travail, anti-chute, maintien au travail et suspension) avec sangles 47 mm en polyester.
- Niveau élevé de réglage grâce à ses 5 boucles automatiques (un seul réglage nécessaire, plus besoin de dérégler pour enlever ou mettre le harnais).
- Extrêmement confortable avec sa ceinture molletonnée, ses renforts et ses sangles élastiques au niveau des cuisses ainsi que son confort dorsal.
- Anneau ventral au niveau de la taille pour le passage de la corde de progression.
- Cuissards molletonnés.

ANTICHUTE BLOQUEUR COULISSANT



Durée de vie **illimitée** | Norme **EN 353-2** (corde Ø 11-12 mm)
- **EN 358** (corde Ø 12-12,5 mm) | **CE**

Dispositif anti-chute mobile en acier, se positionnant sur une corde de sécurité Ø 11 mm et connecté aux points d'ancrage sternal ou dorsal du harnais. Il suit le mouvement de l'utilisateur et se bloque en cas de chute.

Référence	Désignation	Poids (kg)	Gencod
09100201	Antichute	0,2	3178740209353

LONGES CORDE

Durée de vie **15 ans**** | Norme **EN 354** | **CE**



Longes cordes gainées tressées en polyamide. Limitent les déplacements de l'utilisateur et lui interdisent d'approcher de zones à risque de chute. Ceci est un dispositif de retenue et non d'anti-chute. Connecteurs du point d'ancrage Ø 54 mm à fermeture automatique. Connecteur du harnais Ø 18 mm (longes simples) à fermeture manuelle à vis et Ø 18 mm à fermeture automatique (longe double).

Référence	Désignation	Poids (kg)	Gencod
09100421	Simple 1m	0,80	3178740209469
09100422	Simple 1,50 m	0,83	3178740209476
09100423	Double 1,50 m	1,60	3178740209483

☉ Référence à la demande

LONGES CORDE AVEC ABSORBEUR D'ÉNERGIE

Durée de vie **15 ans**** | Norme **EN 355** | **CE**



Longes cordes gainées tressées en polyamide. S'utilisent lors d'un risque de chute. L'absorbeur intégré dissipe l'énergie lors d'une chute et limite ainsi la force de choc ressentie par l'utilisateur. Connecteurs du point d'ancrage Ø 54 mm à fermeture automatique. Connecteurs du harnais Ø 18 mm à fermeture automatique (longes simples et doubles).

Référence	Désignation	Poids (kg)	Gencod
09100402*	Simple 1m	1,12	3178740209438
09100401	Simple 1,75 m	1,14	3178740209421
09100412	Double 1m	1,74	3178740209452

☉ Référence à la demande

CORDES GAINÉES TRESSÉES

Durée de vie **15 ans**** | Norme **EN 1891** | **CE**



Cordes semi statiques Ø 11 mm en polyamide. Boucles pour ancrage cousues. Grande résistance à la traction. A utiliser avec un lest.

Référence	Désignation	Poids (kg)	Gencod
09100303*	3 m	0,26	3178740209391
09100306*	6 m	0,52	3178740209407
09100310	10 m	0,77	3178740209360
09100320	20 m	1,69	3178740209377
09100330*	30 m	2,59	3178740209414
09100350*	50 m	4,46	3178740209384

LONGE CORDE DE MAINTIEN AU TRAVAIL

Durée de vie **15 ans**** | Norme **EN 358** | **CE**



Longe corde gainée tressée en polyamide. Longueur réglable de 0,85 m à 2,00 m (hors connecteurs). 1 extrémité en boucle cousue pour l'accrochage et 1 extrémité en boucle simple tenue par un régulateur de longueur en métal. 2 connecteurs en acier Ø 18 mm à fermeture automatique.

Référence	Désignation	Poids (kg)	Gencod
09100431	2 m	0,72	3178740209490

☉ Référence à la demande

LONGES ÉLASTIQUES AVEC ABSORBEUR D'ÉNERGIE

Durée de vie **15 ans**** | Norme **EN 355** | **CE**



Longes rétractables anti-chute permettant de faciliter les déplacements : longueur rétractée 1,35 m et longueur allongée 1,70 m. Équipées d'un absorbeur d'énergie pour réduire la force de choc en cas de chute. Connecteurs du point d'ancrage Ø 54 mm à fermeture automatique. Connecteurs du harnais Ø 18 mm à fermeture automatique (longes simples et doubles).

Référence	Désignation	Poids (kg)	Gencod
09100441	Simple	1,15	3178740209506
09100442	Double	1,86	3178740209513

☉ Référence à la demande

ANTICHUTE À RAPPEL AUTOMATIQUE ENROULEUR SANGLE AVEC CROCHET ALU

Durée de vie **10 ans**** | Norme **EN 360** | **CE**

Permettant une grande liberté de mouvement, ce dispositif anti-chute à sangle réduit la hauteur de chute. Avec absorbeur d'énergie intégré. Fixation à émerillon 360° sur le connecteur et sur le carter aluminium pour le 2 m et en matière polyamide/fibre de verre pour le 6 m. La résistance de la sangle permet de travailler sur des arêtes vives.



Référence	Désignation	Poids (kg)	Gencod
09100902*	2 m	0,8	3178740209605
09100906	6 m	3,2	3178740251260

2 m

6 m

ANTICHUTE À RAPPEL AUTOMATIQUE ENROULEUR CÂBLE AVEC CROCHET ALU

Durée de vie **10 ans**** | Norme **EN 360** | **CE**

Permettant une grande liberté de mouvement, ce dispositif anti-chute à câble réduit la hauteur de chute. Avec absorbeur d'énergie intégré. Fixation à émerillon 360° sur le carter en matière synthétique et sur le connecteur. La résistance du câble permet de travailler sur des arêtes vives.



Référence	Désignation	Poids (kg)	Gencod
09100909*	9 m	3,2	3178740209629
09100912*	12 m	4,9	3178740209636
09100918*	18 m	6,3	3178740215903

ANCRAGES

Durée de vie **illimitée** (point ancrage mural)
 Durée de vie **15 ans**** (anneaux à sangle)
 Norme **EN 795** | **CE**



- Anneau à sangle Ø 19 mm en polyamide pour ancrages temporaires. Conforme à la norme EN 795 classe B.
- Point d'ancrage mural acier inox pour structures béton, bois et métal. Pour fixation Ø 12 mm pour 1 opérateur. Force de charge : 12 kN. Conforme à la norme EN 795 classe A.

Référence	Désignation	Poids (kg)	Gencod
09100604*	Anneau 0,80 m	0,09	3178740239428
09100602*	Anneau 1,60 m	0,12	3178740209551
09100603	Point d'ancrage	0,055	3178740209568

**MOUSQUETONS
 ACIER VIS /
 ALU TRIPLE ACTION**

Durée de vie **illimitée** | Norme **EN 362** | **CE**



Mousqueton à vis en acier ouverture Ø 16 mm et mousqueton en aluminium triple action ouverture Ø 20 mm.

Référence	Désignation	Poids (kg)	Gencod
09100516	Mousqueton acier	0,16	3178740209520
09100520	Mousqueton alu	0,092	3178740209537

**DISPOSITIF
 ANTI-TRAUMATISME**

Durée de vie **15 ans****



Paire de sangles de sécurité réglables (max 130 cm) permettant de soutenir le poids de l'utilisateur en soulageant les effets négatifs dus à la suspension prolongée dans un harnais après une chute.

Référence	Désignation	Poids (kg)	Gencod
09100801*	Sangle de sécurité	0,15	3178740209582

**LIGNE DE VIE
 HORIZONTALE 20 M
 2 PERSONNES**

Durée de vie **15 ans**** | Norme **EN 795 classe B** | **CE**



Permet de sécuriser le déplacement horizontal sur une longueur de 20 m. Sangle polyester 35 mm avec 2 anneaux d'ancrage de 1 m et connecteurs alu rotatifs. Ouverture Ø 19 mm. Équipée d'un élément d'attache à cliquet à double verrou de sécurité et contrôle de la tension régulière. Sac PVC inclus.

Référence	Désignation	Poids (kg)	Gencod
09100700	Ligne de vie 20 m	3,03	3178740209575

CASQUE

Durée de vie **5 ans**** | Norme **EN 12492** | **CE**



Jugulaire textile avec 4 points d'ancrage, bandeau de tête réglable, orifices de ventilation et stabilisé aux UV. Répond aux essais de la norme EN 397.

Référence	Désignation	Poids (kg)	Gencod
09100802	Casque	0,42	3178740209599

**SAC ÉTANCHE
 30 L**

Idéal également pour les pratiques de loisirs de plein air (protection contre les projections d'eau ou lors de brèves immersions). Sac de transport étanche PVC permettant le rangement de produits anti-chute. Très confortable grâce aux bretelles avec mousse renforcée, dos en mousse et filet anti-transpiration.



Référence	Désignation	Poids (kg)	Gencod
09100071*	Sac 30 L	0,71	3178740209803

Tout produit d'équipement anti-chute doit faire l'objet d'une vérification périodique au minimum tous les ans. En cas de chute ou de choc causé au matériel, l'utilisateur se doit de le faire vérifier par le fabricant ou un centre de vérification agréé.

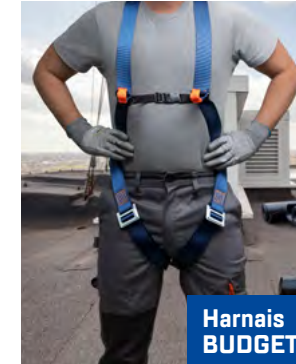

Harnais BUDGET

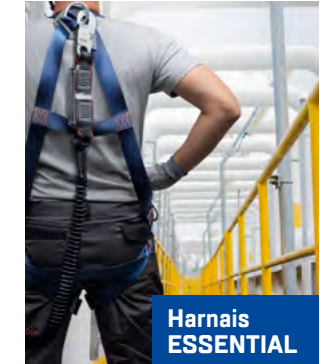

Harnais ESSENTIAL

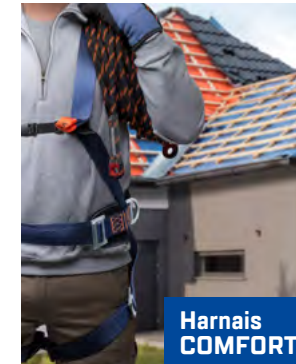

Harnais COMFORT



Harnais EXPERT



Harnais MASTER

*Dans la limite des stocks disponibles **à partir de la date de fabrication

KITS HARNAIS + ÉQUIPEMENTS

KIT BUDGET

Utilisation **Retenue au travail** | C €



Référence	Taille	Poids (kg)	Gencod
09100053	S-M-L-XL	1,73	3178740209674
09100054*	XXL-XXXL	1,74	3178740209681

KIT BUDGET +

Utilisation **Anti-chute** | C €



Référence	Taille	Poids (kg)	Gencod
09100051	S-M-L-XL	2,19	3178740209650
09100052*	XXL-XXXL	2,20	3178740209667

KIT COMFORT

Utilisation **Anti-chute** | C €



Référence	Taille	Poids (kg)	Gencod
09100055	S-M-L-XL	2,80	3178740209698
09100056*	XXL-XXXL	2,83	3178740209704

KIT ESSENTIAL DUO

Utilisation **Anti-chute** | C €



Référence	Taille	Poids (kg)	Gencod
09100059	S-M-L-XL	3,24	3178740209735
09100060*	XXL-XXXL	3,29	3178740209742

KIT ESSENTIAL AUTO

Utilisation **Anti-chute** | C €



Référence	Taille	Poids (kg)	Gencod
09100057	S-M-L-XL	4,93	3178740209711
09100058*	XXL-XXXL	4,98	3178740209728

KIT EXPERT DUO

Utilisation **Anti-chute** | C €



Référence	Taille	Poids (kg)	Gencod
09100065	S-M-L-XL	3,65	3178740214395
09100066*	XXL-XXXL	3,76	3178740214401

Pour être en conformité avec les recommandations de la SFECE, il est préconisé d'utiliser une longe qui ne dépasse pas 1,50 m (pour le métier de monte d'échafaudage).

*Dans la limite des stocks disponibles

KIT MASTER

Utilisation **Anti-chute** | CE

1 corde gainée tressée 20 m
1 anneau d'ancrage 0,80 m
1 antichute bloqueur coulissant
2 mousquetons alu
1 sac 20 L

1 harnais Master

Référence	Taille	Poids (kg)	Gencod
09100063	S-M-L-XL	4,56	3178740209773
09100064*	XXL-XXXL	4,59	3178740209780

BUSTE DE PRÉSENTATION POUR HARNAIS

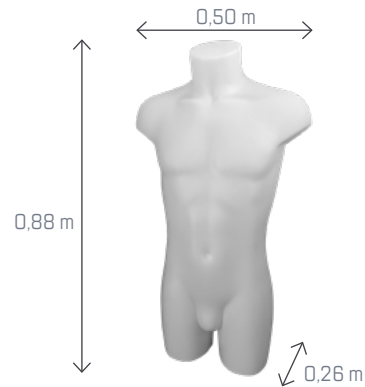

Référence	Désignation	Poids (kg)	Gencod
09100115*	Buste en PVC blanc	3,10	3178740221539



KIT EXPERT AUTO

Utilisation **Anti-chute** | CE

Pour être en conformité avec les recommandations de la SFECE, il est préconisé d'ajouter la longe simple 09100402 à ce kit (pour le métier de monte-d'échafaudage).

1 enrouleur sangle 2 m
1 mousqueton alu
1 sac 20 L

1 harnais Expert

Référence	Taille	Poids (kg)	Gencod
09100061	S-M-L-XL	2,68	3178740209759
09100062*	XXL-XXXL	2,79	3178740209766

GUIDE DE CHOIX

Kit	Construction Gros œuvre	Monteur d'échafaudage	Maintenance industrielle	Etancheurs	Charpentiers Couvresseurs Menuisiers	Cordistes Pylonistes Elagueurs
Budget	✓			★		
Budget+	✓		✓	✓	★	
Essential Duo	★	★	✓	✓	✓	
Essential Auto	✓		★	★		
Comfort	✓				★	
Expert Duo	★	★	✓	✓	✓	
Expert Auto		★				
Master	✓				★	★

★ spécialement conçu
✓ adapté

*Dans la limite des stocks disponibles

ÉCHELLES À CRINOLINE



Flashez pour plus d'infos
Fiche produit, notice, photos, ...

Garantie **5 ans** | Décret **2004-924** | Norme **EN 1090 (obligatoire) - EN ISO 14122 - NF E 85016**

- Pour desservir de manière sécurisée les toitures, bâtiments et installations industrielles.
- Structure livrée sur palette avec visserie et notice de montage.
- Une crinoline doit équiper l'échelle lorsque celle-ci est supérieure à 3 m.
- Le premier arceau s'installe entre 2,20 et 3 m du sol.
- Jusqu'à 8 m de hauteur d'accès, une seule volée est nécessaire. Au-delà, un palier de repos est installé maximum tous les 6 m.
- Possibilité de rajouter un passage d'acrotère.

Aluminium **Charge maxi 150 kg** **Configuration spécifique : devis.special@tubescacomabi.com**

✓ Pour votre sécurité

Les échelles à crinoline sont des échelles d'accès ; leur utilisation doit être réservée à ce seul usage. La pose doit être effectuée par des professionnels spécialisés et validée par un organisme officiel. **Notre responsabilité couvre uniquement la fourniture du matériel.**

✓ Modèle unique

Chaque ensemble d'échelle à crinoline est unique. Il doit répondre à un cahier des charges correspondant à des contraintes spécifiques propres à chaque installation.

✓ Parfaitement adaptable

Composées de modules standards, les échelles à crinoline sont conçues pour être assemblées facilement. Adaptables sur tous types de surfaces rigides : bois, tôle, brique, béton et bardage.

✓ Gain de place et meilleure protection lors des transports

Les éléments sont livrés identifiés par module avec visserie et notice de montage.

✓ Profils omega 100 % aluminium

Pour une rigidité plus importante et une meilleure résistance à la prise au vent. Pas de vibration.

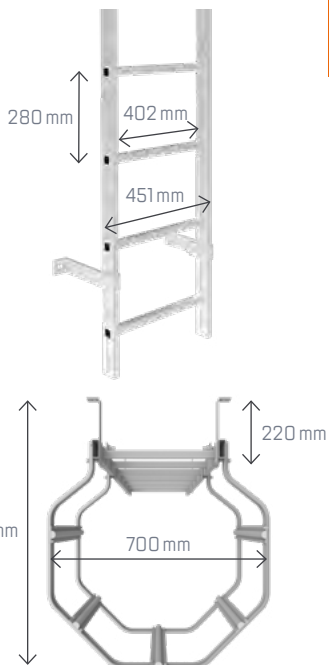

4 TYPES DE SORTIE

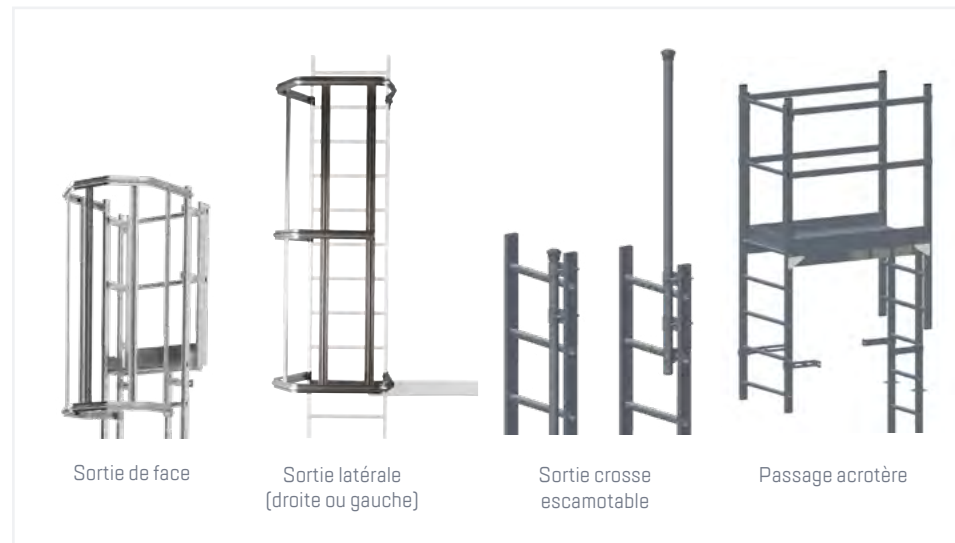

**COMPOSITION TYPE
D'UNE ÉCHELLE À CRINOLINE**

- 1. Échelles alu brut (pas de 280)**
Boulonné ou serti au niveau de l'échelle
- 2. Profil omega pour les arceaux, 4 hauteurs de protection dorsale**
- 3. Pièces de jonction en plastique**
- 4. Fixation par agrafe autour des montants d'échelles**
(pas de perçage)

**AVANT DE PASSER COMMANDE,
IL EST IMPÉRATIF DE CONNAÎTRE :**

- 1. La hauteur totale à atteindre**
- 2. L'épaisseur du mur**
- 3. La hauteur de redescente**
- 4. Le matériau de la paroi**
- 5. La hauteur des accès intermédiaires**
- 6. Le mode de sortie**

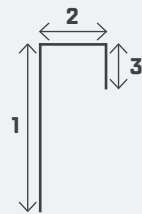

« PRÊT À MONTER »

**NOUS RÉALISONS EN USINE, LE PRÉ-MONTAGE
DES CRINOLINES (DEVIS SUR DEMANDE).**

Les éléments de chaque module sont livrés prêts à être assemblés. Ils sont percés, coupés à la longueur requise, livrés avec kit de visserie et notice de montage spécifique. Seule l'échelle de départ est à ajuster en longueur lors de la mise en place de la structure complète.

2 EXEMPLES DE CONFIGURATION

< 8 MÈTRES

**VOLÉE D'ÉCHELLE
DROITE**

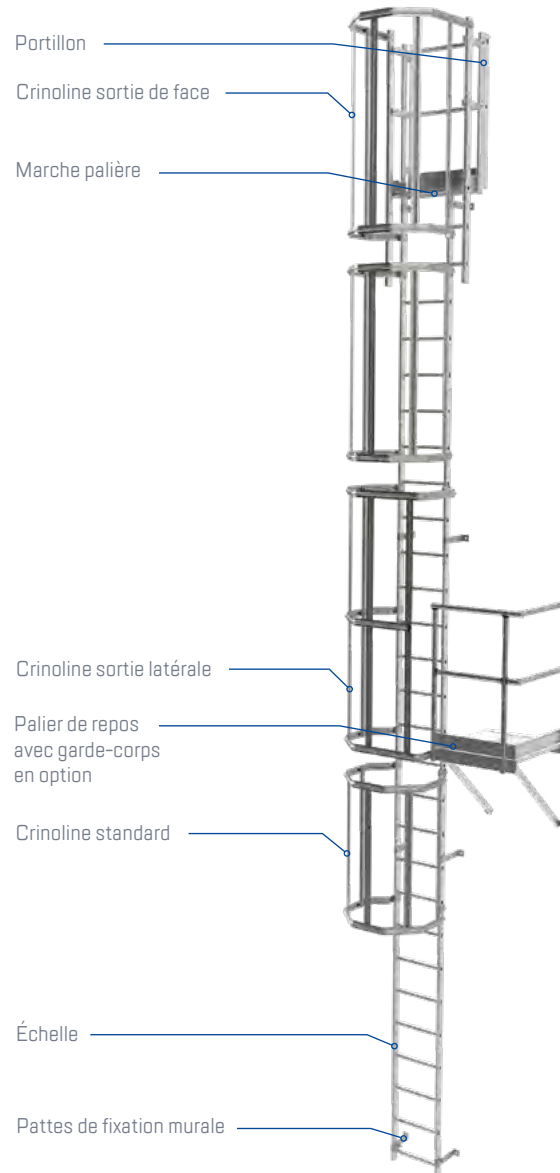

> 8 MÈTRES

**CHANGEMENT DE VOLÉE
ET PALIERS DE REPOS
OBLIGATOIRES TOUS
LES 6 MÈTRES**

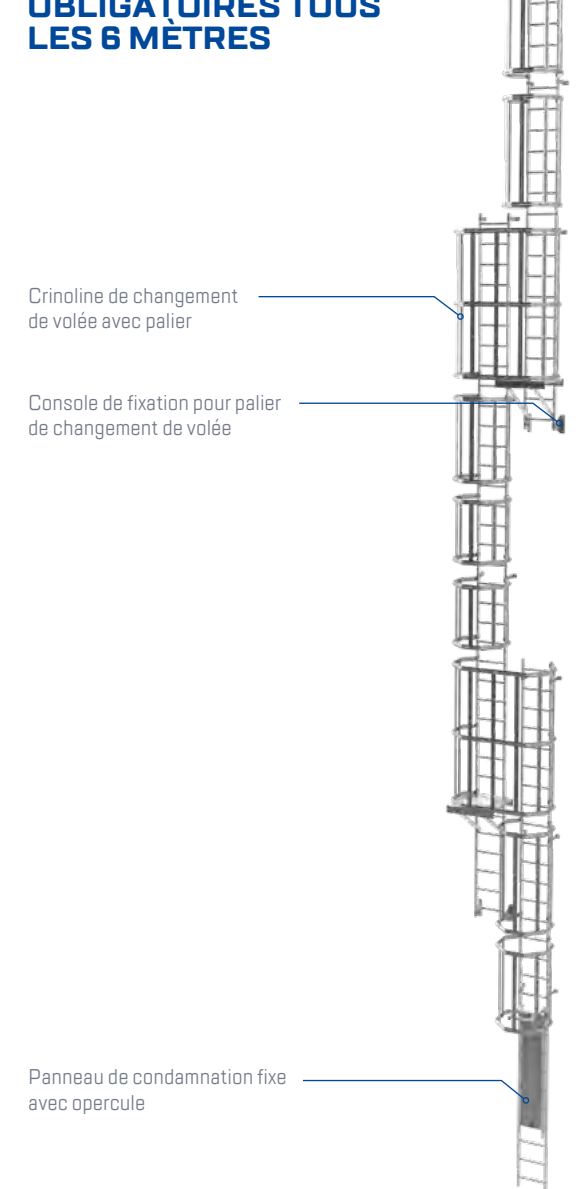

PACKS STANDARDS PRÊTS À ÊTRE INSTALLÉS

Compositions 100% conformes à la norme NFE 85-016 (marche palière et portillon compris).
Fixations adaptées à un mur en béton. Prix des ensembles calculés avec une sortie de face.

TABLEAU DE COMPOSITION DES PACKS PRÉ-CONFIGURÉS

COMPOSITION			Sorties	Marche palière	Portillon	Fixations		Crinolines					Échelles					Nipples
Références			09105601	09105503	09105502	09133203	09138200	09102405	09102408	09102411	09102414	09111401	02150402	02150403	02150404	02150405	02150406	09123100
Hauteur d'accès	Référence	Gencod	Sortie de face 700mm + nipples et crinoline non montée	Marche palière	Portillon	Pattes de fixation coudées d'équerre (la paire)	Consoles de fixation de palier de volée (la paire)	Crinoline HT620	Crinoline HT900	Crinoline HT1180	Crinoline HT1460	Crinoline de volée (avec palier)	Echelle alu lg 1,96m	Echelle alu lg 3,08m	Echelle alu lg 3,92m	Echelle alu lg 5,04m	Echelle alu lg 6,16m	Nipples de raccordement (la paire+vis)

PACKS STANDARDS VOLÉE D'ÉCHELLE DROITE

3,00 m	09105530	3178740120351	1	1	1	3														1
3,25 m	09105532	3178740120368	1	1	1	4														1
3,50 m	09105535	3178740120375	1	1	1	4		1												1
3,75 m	09105537	3178740120382	1	1	1	4		1									1			
4,00 m	09105540	3178740120399	1	1	1	4		1								1				
4,25 m	09105542	3178740120405	1	1	1	4			1							1				
4,50 m	09105545	3178740120412	1	1	1	4				1							1			
4,75 m	09105547	3178740120429	1	1	1	4				1										1
5,00 m	09105550	3178740120436	1	1	1	4					1									1
5,25 m	09105552	3178740120443	1	1	1	4		1	1											1
5,50 m	09105555	3178740120450	1	1	1	4		1		1										1
5,75 m	09105557	3178740120467	1	1	1	4		1			1									1
6,00 m	09105560	3178740120474	1	1	1	4			1		1									1
6,25 m	09105562	3178740120481	1	1	1	5				1	1									1
6,50 m	09105565	3178740120498	1	1	1	5					2									1
6,75 m	09105567	3178740120504	1	1	1	5		1	1		1									1
7,00 m	09105570	3178740120511	1	1	1	5		1	1		1				1					1
7,25 m	09105572	3178740120528	1	1	1	5		1		1	1			1						1
7,50 m	09105575	3178740120535	1	1	1	5		1			2			1						1
7,75 m	09105577	3178740120542	1	1	1	5			1		2			1					1	1
8,00 m	09105580	3178740120559	1	1	1	5				1	2			1					1	1

PACKS STANDARDS CHANGEMENT DE VOLÉE ET PALIERS DE REPOS

8,25 m	09105582	3178740120566	1	1	1	7	1		1		1						1			1
8,50 m	09105585	3178740120573	1	1	1	7	1	1	2			1						1		1
8,75 m	09105587	3178740120580	1	1	1	7	1		3			1						1		1
9,00 m	09105590	3178740120597	1	1	1	7	1		2	1		1					1		1	
9,25 m	09105592	3178740120603	1	1	1	7	1	1		1	1	1					2			1
9,50 m	09105595	3178740120610	1	1	1	7	1	2	1	1	1	1					2			1
9,75 m	09105597	3178740120627	1	1	1	7	1	1	2	1		1	1				2			1
10,00 m	09105600	3178740120634	1	1	1	7	1		3	1	1	1					2			1
10,25 m	09105602	3178740120641	1	1	1	7	1	1	1	2		1					2			1
10,50 m	09105605	3178740120658	1	1	1	7	1		2	2		1					2			1
10,75 m	09105607	3178740120665	1	1	1	7	1		1	3		1					2			1
11,00 m	09105610	3178740120672	1	1	1	7	1		1	2	1	1					2			1
11,25 m	09105612	3178740120689	1	1	1	8	1			3	1	1					1		1	1
11,50 m	09105615	3178740120696	1	1	1	8	1			2	2	1					1		1	1
11,75 m	09105617	3178740120702	1	1	1	8	1			2	2	1					1		1	1
12,00 m	09105620	3178740120719	1	1	1	8	1	1	1		2	1					1		1	1
12,25 m	09105622	3178740120726	1	1	1	9	2	1	2	1	1	2					1			2
12,50 m	09105625	3178740120733	1	1	1	10	2	1	1	2		2								3
12,75 m	09105627	3178740120740	1	1	1	10	2	1	1	1	1	2								3
13,00 m	09105630	3178740120757	1	1	1	10	2	1	1		2	2								3
13,25 m	09105632	3178740120764	1	1	1	10	2	1		1	2	2					1			2
13,50 m	09105635	3178740120771	1	1	1	10	2	1		2	3	2					1		2	1
13,75 m	09105637	3178740120788	1	1	1	10	2	2	1		2	2					1		2	1
14,00 m	09105640	3178740120795	1	1	1	10	2	1	2		2	2							3	1
14,25 m	09105642	3178740120801	1	1	1	10	2		3		2	2							3	1
14,50 m	09105645	3178740120818	1	1	1	10	2		2		2	2							3	1
14,75 m	09105647	3178740120825	1	1	1	10	2		1		2	2							3	1
15,00 m	09105650	3178740120832	1	1	1	10	2		1		1	3	2						3	1

⊗ Référence à la demande



CONCEVEZ VOTRE ÉCHELLE À CRINOLINE SUR-MESURE

ÉCHELLES

Référence	Désignation	Hauteur totale (m)	Poids (kg)	Gencod
02150402	Échelle 1,96 m, largeur 451 mm	1,96	3,2	3178740087494
02150403	Échelle 3,08 m, largeur 451 mm	3,08	5,0	3178740087500
02150404	Échelle 3,92 m, largeur 451 mm	3,92	6,4	3178740087517
02150405	Échelle 5,04 m, largeur 451 mm	5,04	8,2	3178740087524
02150406	Échelle 6,16 m, largeur 451 mm	6,16	10,0	3178740087531
09123100	Nipple aluminium (la paire + vis)	-	0,38	3178740020699

CRINOLINES

Référence	Désignation	Hauteur totale (m)	Poids (kg)	Gencod
09102405	Crinoline (hauteur 620 mm, largeur 0,99 mm)	0,62	4,0	3178740092535
09102408	Crinoline (hauteur 900 mm, largeur 0,99 mm)	0,90	4,5	3178740092542
09102411	Crinoline (hauteur 1180 mm, largeur 0,99 mm)	1,18	5,0	3178740092559
09102414	Crinoline (hauteur 1460 mm, largeur 0,99 mm)	1,46	5,7	3178740092566
09111401	Crinoline de changement de volée (hauteur 2020 mm) avec palier	2,02	23,3	3178740092580

Crinolines non montées, livrées avec notice de montage.

PANNEAU DE CONDAMNATION AVEC OPERCULE

Référence	Désignation	Hauteur totale (m)	Poids (kg)	Gencod
09115320	Panneau de condamnation fixe avec opercule	1,96	7,8	3178740092740

FIXATIONS (VENDUS À LA PAIRE SAUF KIT DE BARDAGE VENDU À L'UNITÉ)

Référence	Désignation	Poids (kg)	Gencod
A 09133203	Pattes de fixation coudées d'équerre, 4 mm d'épaisseur	1,5	3178740092504
B 09138200	Conssoles de fixation de palier de changement de volée	4,1	3178740024659
C 09138301	Conssoles de fixation réglable (de 350 à 500 mm)	4,4	3178740092610
C 09138302	Conssoles de fixation réglable (de 500 à 650 mm)	5,1	3178740092627
C 09138303	Conssoles de fixation réglable (de 650 à 800 mm)	5,9	3178740092634
D 09133211	Pattes réglables acier (de 90 à 190 mm)	1,7	3178740092511
E 09133212	Pattes réglables acier (de 190 à 290 mm)	1,9	3178740092528
F 09130201	Pattes de fixation murale droite (queue de carpe)	1,6	3178740092498
G 09140000	Semelles pour fixation au sol	0,5	3178740032609
H 09133214	Kit de bardage pour 09133203	2,1	3178740157678

☉ Référence à la demande. Visserie non incluse, à définir en fonction de votre support.



Crinoline standard (échelle non fournie avec la crinoline standard. Hauteur 0,62 à 1,46 m, tous les 28 cm.)



Changement de volée (échelle non fournie avec le changement de volée. Hauteur 2 m pour installation supérieure à 8 m. Passage latéral entre 2 volées d'échelles. Palier antidérapant. Se pose à gauche ou à droite.)

PALIER DE REPOS AVEC GARDE-CORPS

Référence	Désignation	Hauteur totale (m)	Poids (kg)	Gencod
09115421	Palier 700 x 800 mm	1,2	24,2	3178740092696
09115422	Prolongement de palier 700 x 800 mm	1,2	19,8	3178740092719
09115423	Palier 1000 x 1000 mm	1,2	36,4	3178740092702
09115424	Prolongement de palier 1000 x 700 mm	1,2	22	3178740092726

☉ Référence à la demande

SORTIES

Référence	Désignation	Hauteur totale (m)	Poids (kg)	Gencod
09105601	Sortie de face (avec nipples et crinoline non montée)	1,939	10,9	3178740092665
09090001	Crosse escamotable en aluminium	-	1,8	3178740029531
09108401	Crinoline de sortie latérale (hauteur 2020 mm)	2,02	7	3178740092573
09105503	Marche palière	1,187	3,6	3178740092764
09105502	Portillon	1,145	2,4	3178740092733

PASSAGE ACROTÈRE

Référence	Désignation	Poids (kg)	Gencod
09105702	Ensemble palier acrotère 0,60 x 0,73 m	14,3	3534740153090
09105703	Ensemble palier acrotère 0,80 x 0,73 m	15,8	3534740153106
09105704	Ensemble palier acrotère 1,00 x 0,73 m	20,7	3534740153113
09105708	Ensemble palier acrotère 1,20 x 0,73 m	22,2	3534740153168
09105705	Éléments descente passage acrotère inférieur à 1,20 m	3,3	3534740153120
09105706	Éléments descente passage acrotère supérieur à 1,20 m + échelle 02150402	8,5	3534740153137
09133213	Passage acrotère pattes de fixation réglables	2,5	3534740153144
09105707	Passage acrotère kit portillon	2,2	3534740153151

☉ Référence à la demande



Panneau de condamnation fixe



Fixations (une paire tous les 3,00 m)



Semelles pour fixation au sol

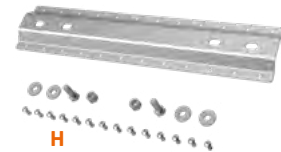

Kit de bardage



Palier de repos



Crinoline de sortie de face (712 mm d'échelle + nipple fournie avec l'accès supérieur de face)



Crinoline de sortie latérale (échelle non fournie avec la sortie latérale, Ht. 2 m. Pour accéder à des passages situés à des hauteurs intermédiaires. Se monte indifféremment à droite ou à gauche.)



Crosse escamotable



Passage acrotère

GUIDE DE CHOIX SOLUTIONS MODULAIRES

	 ESCALIERS	 ESCALIERS AVEC PLATE-FORME	 PLATES-FORMES MOBILES	 PLATES-FORMES TRUCK'ACCESS	 PASSERELLES FIXES	 PASSERELLES MOBILES
Norme	EN ISO 14122 / EN 1090	EN ISO 14122 / EN 1090	EN ISO 14122	EN ISO 14122	EN ISO 14122 / EN 1090	EN ISO 14122
Matériau	Aluminium	Aluminium	Aluminium	Aluminium	Aluminium	Aluminium
Hauteur plancher maxi	3900 mm / 4750 mm	3900 mm / 4750 mm	4300 mm / 5240 mm	1400 mm	2300 mm / 2790 mm	2300 mm / 2790 mm
Inclinaison	45° / 60°	45° / 60°	45° / 60°	45°	45° / 60°	45° / 60°
Largeur de marche	600 / 800 / 1000 mm	600 / 800 / 1000 mm	600 / 800 / 1000 mm	800 mm	600 / 800 / 1000 mm	600 / 800 / 1000 mm
Double main courante	en option	en option	✓	✓	en option	✓
Page	170	171	172	173	174	175

COMMENT CHOISIR SON PRODUIT MODULAIRE ?

1

CHOISIR LE TYPE DE PRODUIT

- Fixe ou mobile
- Avec ou sans plate-forme
- 1 ou 2 escaliers

2

DÉFINIR L'ANGLE D'INCLINAISON

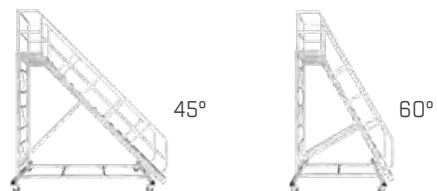

Pour des raisons de confort et de sécurité, privilégiez un angle de 45° si l'espace vous le permet. Angle à 45° : descente de face. Angle à 60° : descente face à l'escalier.

3

CHOISIR LA PLAGE DE HAUTEUR

4

CHOISIR LA LARGEUR DES MARCHES

- 600 mm
- 800 mm
- 1000 mm

5

CHOISIR LA LONGUEUR DE LA PLATE-FORME

- 600 mm (standard)
- Extension possible de 50 mm jusqu'à 3000 mm sauf pour l'escalier avec plate-forme (1000 mm)

GUIDE DE CHOIX MECA MODUL

La gamme en vidéo



	MARCHEPIEDS	PLATES-FORMES BASSES	PASSERELLES BASSES	PLATES-FORMES 2 GARDE-CORPS	PLATES-FORMES 3 GARDE-CORPS	PASSERELLES 1 GARDE-CORPS	PASSERELLES 2 GARDE-CORPS
Matériau	Aluminium	Aluminium	Aluminium	Aluminium	Aluminium	Aluminium	Aluminium
Hauteur accès maxi	2,96 m	2,39 m	2,39 m	2,96 m	2,96 m	2,96 m	2,96 m
Transformable en poste de travail avec portillon				✓	✓	✓	✓
Longueur plancher		1/1,5/2 m	1/1,5/2 m	0,5/1/1,5/2 m	0,5/1/1,5/2 m	0,5/1/1,5/2 m	0,5/1/1,5/2 m
Norme	EN 14 183	EN ISO 14122	EN ISO 14122	EN ISO 14122	EN ISO 14122	EN ISO 14122	EN ISO 14122
Page	165	166	168	166	166	168	168

1 Choisissez parmi les 3 utilisations de modules

ACCÉDER

TRAVAILLER*

CIRCULER

* si équipé d'un portillon

2 Choisissez votre configuration

en hauteur de 1 à 5 marches

en longueur jusqu'à 2 mètres

3 Choisissez vos options de sécurité ou de confort

RAMPES

GARDE-CORPS

PORTILLON

4 Réceptionnez vos colis rapidement

Notice de montage incluse

DES SOLUTIONS POUR : LA MAINTENANCE INDUSTRIELLE, AÉRONAUTIQUE, BTP, AGRO-ALIMENTAIRE, LOGISTIQUE, TRANSPORT, ENTRETIEN DE MOBILIER URBAIN ET DE VOIRIE ...



RAPPEL NORMATIF EN MILIEU INDUSTRIEL :

- **Pour le produit en général :**

Hauteur des garde-corps = 1100 mm ;

Distance entre lisses = 500 mm mini.

Hauteur de plinthe = 100 mm mini ;

Distance entre poteaux = 1500 mm maxi.

Garde-corps nécessaire pour les hauteurs de plates-formes supérieures à 500 mm.

Largeur standard des marches = 600 mm - 800 ou 1000 mm.

Longueur standard de la plate-forme : 600 mm avec possibilité d'extension jusqu'à 3000 mm sauf pour l'escalier avec plate-forme (1000 mm), (voir tableau Extensions page 176).

Charge admissible des marches = 150 kg ;

Charge admissible répartie = 200 kg/m²

- **Pour les plans de montée à 45°**

Hauteur maxi par volée = 4000 mm ;

Profondeur de marche = 225 mm.

- **Pour les plans de montée à 60°**

Hauteur maxi par volée = 3000 mm ;

Profondeur de marche = 175 mm.

Pour des raisons de sécurité, il est préconisé d'utiliser des escaliers de 45° d'inclinaison. L'inclinaison de 60° pour l'escalier est tolérée pour être utilisé dans un espace réduit et dans ce cas l'utilisateur doit descendre face à l'escalier.

REMARQUE : les normes de sécurité préconisent un revêtement des marches et de la plate-forme en caillbotis pour une utilisation en extérieur.



ATTENTION :

Seules les installations fixes sont visées par les normes EN ISO 14122 et EN 1090.

MARCHEPIEDS MECA MODUL

LE BON CALCUL



Flashez pour plus d'infos
Fiche produit, notice, photos, ...

Garantie **2 ans** | Norme **EN 14183**

- Marchepieds industriels alliant évolutivité, sécurité et confort.
- Produits pouvant être fixés au sol.
- Rampes d'accès en option ou de série pour accroître la sécurité anti-chute.
- Largeur des marches : 594 mm.
- Evolutif en plate-forme ou passerelle. Consultez-nous.
- Produit à monter. Consulter la notice.

Aluminium Intensif Sol plat Charge maxi 150 kg

MARCHEPIEDS

Référence	Nombre de marches	Longueur du plancher (m)	Hauteur du plancher (m)	Hauteur d'accès maxi (m)	Hauteur du produit hors tout (m)	Longueur hors tout (m)	Largeur hors tout (m)	Poids (kg)	Gencod
02380901	1	0,20	0,2	2,20	0,2	0,36	0,84	3,6	3178740222185
02380902	2	0,20	0,39	2,39	0,39	0,52	0,84	6,7	3178740222192
02380903	3	0,20	0,58	2,58	0,58	0,76	0,84	10,1	3178740222208
02380904	4	0,20	0,77	2,77	0,77	0,95	0,84	13,5	3178740222215
02380905	5	0,20	0,96	2,96	0,96	1,14	0,84	17,1	3178740222222

MARCHEPIEDS - 1 RAMPE

Référence	Nombre de marches	Longueur du plancher (m)	Hauteur du plancher (m)	Hauteur d'accès maxi (m)	Hauteur du produit hors tout (m)	Longueur hors tout (m)	Largeur hors tout (m)	Poids (kg)	Gencod
02380013	3	0,20	0,58	2,58	1,55	0,76	0,84	11,1	3178740222444
02380014	4	0,20	0,77	2,77	1,74	0,95	0,84	14,5	3178740222451
02380015	5	0,20	0,96	2,96	1,93	1,14	0,84	18,1	3178740222468

MARCHEPIEDS - 2 RAMPES

Référence	Nombre de marches	Longueur du plancher (m)	Hauteur du plancher (m)	Hauteur d'accès maxi (m)	Hauteur du produit hors tout (m)	Longueur hors tout (m)	Largeur hors tout (m)	Poids (kg)	Gencod
02380023	3	0,20	0,58	2,58	1,55	0,76	0,84	12,1	3178740222475
02380024	4	0,20	0,77	2,77	1,74	0,95	0,84	15,5	3178740222482
02380025	5	0,20	0,96	2,96	1,93	1,14	0,84	19,1	3178740222499

OPTION

Référence	Désignation	Gencod
02380931	Rampe complète sauf modèle 1 marche	3178740222321

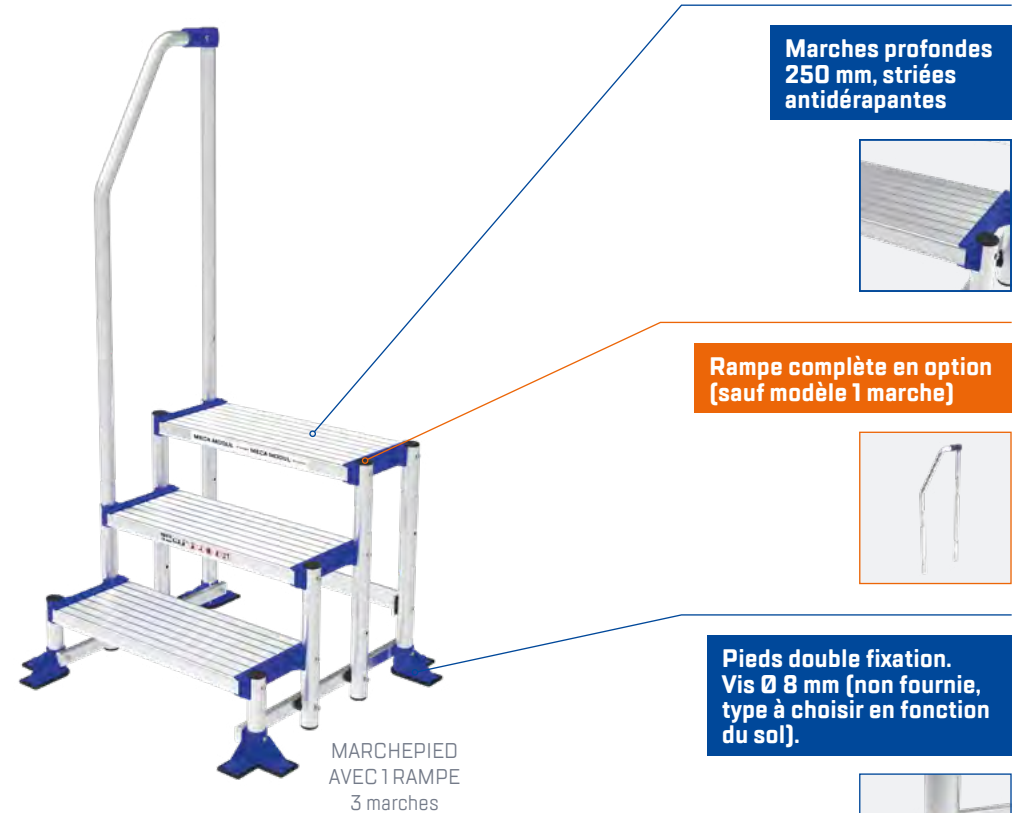

MARCHEPIED
AVEC 1 RAMPE
3 marches



MARCHEPIED
3 marches

MARCHEPIED
AVEC 2 RAMPES
3 marches

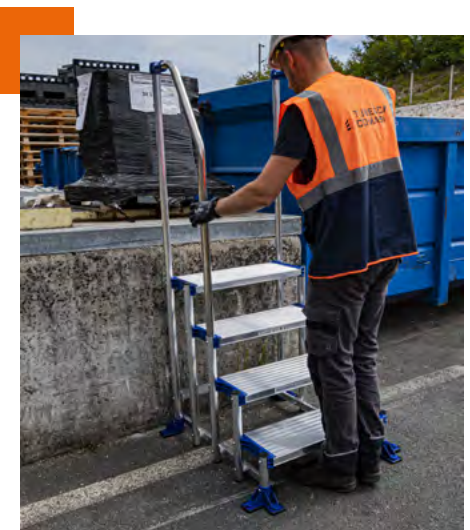

PLATES-FORMES MECA MODUL

LE BON CALCUL



Flashez pour plus d'infos
Fiche produit, notice, photos, ...

Garantie **2 ans** | Norme **EN ISO 14122**

- Plates-formes industrielles alliant évolutivité, sécurité et confort.
- Produits pouvant être fixés au sol.
- Rampes d'accès en option ou de série pour accroître la sécurité anti-chute.
- Disponibles en longueur plate-forme de 0,5 m, 1 m, 1,5 m et 2 m.
- Evolutif en passerelle. Consultez-nous.
- Largeur plate-forme : 594 mm.
- Produit à monter. Consulter la notice.

- Aluminium
- Intensif
- Sol plat
- Charge maxi 200 kg/m²



Portillon en option pour passer à un poste de travail



Plinthes 100 mm



PLATE-FORME
3 marches
longueur plate-forme 1 m

Marches profondes
250 mm, striées
antidérapantes



Pieds double fixation.
Vis Ø 8 mm (non
fournie, type à choisir
en fonction du sol).



PLATES-FORMES BASSES

Référence	Nombre de marches	Rampe	Longueur du plancher (m)	Hauteur du plancher (m)	Hauteur d'accès maxi (m)	Hauteur du produit hors tout (m)	Longueur hors tout (m)	Largeur hors tout (m)	Poids (kg)	Gencod
02380261	2		1	0,39	2,39	0,39	1,4	0,84	14,1	3178740223373
02380262	2		1,5	0,39	2,39	0,39	1,9	0,84	19,6	3178740223380
02380263	2		2	0,39	2,39	0,39	2,4	0,84	23,8	3178740223397

Les plates-formes basses ne peuvent pas être équipées de la rampe C2, des garde-corps D1, D2, D3 et portillon D5.

PLATES-FORMES - 2 GARDE-CORPS

Référence	Nombre de marches	Rampe	Longueur du plancher (m)	Hauteur du plancher (m)	Hauteur d'accès maxi (m)	Hauteur du produit hors tout (m)	Longueur hors tout (m)	Largeur hors tout (m)	Poids (kg)	Gencod
02380321	3		0,5	0,58	2,58	1,74	1	0,84	19,8	3178740222703
02380322	3		1	0,58	2,58	1,74	1,5	0,84	28,2	3178740222710
02380323	3		1,5	0,58	2,58	1,74	2	0,84	36,8	3178740222727
02380324	3		2	0,58	2,58	1,74	2,5	0,84	45,3	3178740222734
02380421	4		0,5	0,77	2,77	1,93	1,2	0,84	23,3	3178740222741
02380422	4		1	0,77	2,77	1,93	1,7	0,84	31,8	3178740222758
02380423	4		1,5	0,77	2,77	1,93	2,2	0,84	40,3	3178740222765
02380424	4		2	0,77	2,77	1,93	2,7	0,84	48,9	3178740222772
02380521	5		0,5	0,96	2,96	2,12	1,4	0,84	27,1	3178740222789
02380522	5		1	0,96	2,96	2,12	1,9	0,84	35,6	3178740222796
02380523	5		1,5	0,96	2,96	2,12	2,4	0,84	44,1	3178740223076
02380524	5		2	0,96	2,96	2,12	2,9	0,84	52,6	3178740223083
02380431	4	1	0,5	0,77	2,77	1,93	1,2	0,84	24,1	3178740223090
02380432	4	1	1	0,77	2,77	1,93	1,7	0,84	32,7	3178740223106
02380433	4	1	1,5	0,77	2,77	1,93	2,2	0,84	41,2	3178740223113
02380434	4	1	2	0,77	2,77	1,93	2,7	0,84	49,7	3178740223120
02380531	5	1	0,5	0,96	2,96	2,12	1,4	0,84	28	3178740223137
02380532	5	1	1	0,96	2,96	2,12	1,9	0,84	38,4	3178740223144
02380533	5	1	1,5	0,96	2,96	2,12	2,4	0,84	45	3178740223151
02380534	5	1	2	0,96	2,96	2,12	2,9	0,84	53,4	3178740223168

Espace libre sous les plates-formes :

Modèles 3 marches en versions 0,5 / 1 / 1,5 / 2 m → Hauteur : 15 cm. Longueur : 0,25 / 0,75 / 1,25 / 1,75 m

Modèles 4 marches en versions 0,5 / 1 / 1,5 / 2 m → Hauteur : 34 cm. Longueur : 0,25 / 0,75 / 1,25 / 1,75 m

Modèles 5 marches en versions 0,5 / 1 / 1,5 / 2 m → Hauteur : 53 cm. Longueur : 0,25 / 0,75 / 1,25 / 1,75 m

PLATES-FORMES - 3 GARDE-CORPS

Référence	Nombre de marches	Rampe	Longueur du plancher (m)	Hauteur du plancher (m)	Hauteur d'accès maxi (m)	Hauteur du produit hors tout (m)	Longueur hors tout (m)	Largeur hors tout (m)	Poids (kg)	Gencod
02380301	3		0,5	0,58	2,58	1,74	1	0,84	22,4	3178740222505
02380302	3		1	0,58	2,58	1,74	1,5	0,84	34,1	3178740222512
02380303	3		1,5	0,58	2,58	1,74	2	0,84	45,9	3178740222529
02380304	3		2	0,58	2,58	1,74	2,5	0,84	57,6	3178740222536
02380401	4		0,5	0,77	2,77	1,93	1,2	0,84	26,2	3178740222543
02380402	4		1	0,77	2,77	1,93	1,7	0,84	37,9	3178740222550
02380403	4		1,5	0,77	2,77	1,93	2,2	0,84	49,6	3178740222567
02380404	4		2	0,77	2,77	1,93	2,7	0,84	61,3	3178740222574
02380501	5		0,5	0,96	2,96	2,12	1,4	0,84	30	3178740222581
02380502	5		1	0,96	2,96	2,12	1,9	0,84	41,9	3178740222598
02380503	5		1,5	0,96	2,96	2,12	2,4	0,84	53,4	3178740222604
02380504	5		2	0,96	2,96	2,12	2,9	0,84	65,1	3178740222611
02380411	4	2	0,5	0,77	2,77	1,93	1,2	0,84	27,9	3178740222628
02380412	4	2	1	0,77	2,77	1,93	1,7	0,84	39,5	3178740222635
02380413	4	2	1,5	0,77	2,77	1,93	2,2	0,84	51,3	3178740222642
02380414	4	2	2	0,77	2,77	1,93	2,7	0,84	62,9	3178740222659
02380511	5	2	0,5	0,96	2,96	2,12	1,4	0,84	31,7	3178740222666
02380512	5	2	1	0,96	2,96	2,12	1,9	0,84	43,3	3178740222673
02380513	5	2	1,5	0,96	2,96	2,12	2,4	0,84	55,1	3178740222680
02380514	5	2	2	0,96	2,96	2,12	2,9	0,84	66,8	3178740222697

Espace libre sous les plates-formes :

Modèles 3 marches en versions 0,5 / 1 / 1,5 / 2 m → Hauteur : 15 cm. Longueur : 0,25 / 0,75 / 1,25 / 1,75 m

Modèles 4 marches en versions 0,5 / 1 / 1,5 / 2 m → Hauteur : 34 cm. Longueur : 0,25 / 0,75 / 1,25 / 1,75 m

Modèles 5 marches en versions 0,5 / 1 / 1,5 / 2 m → Hauteur : 53 cm. Longueur : 0,25 / 0,75 / 1,25 / 1,75 m



PLATE-FORME BASSE
2 marches
longueur plate-forme 1,50 m



PLATE-FORME 2 GARDE-CORPS
3 marches
longueur plate-forme 1 m



PLATE-FORME 2 GARDE-CORPS
AVEC 1 RAMPE
4 marches
longueur plate-forme 1 m



PLATE-FORME
3 marches
longueur plate-forme 1 m



PLATE-FORME
AVEC 2 RAMPES
4 marches
longueur plate-forme 1 m

OPTIONS

Référence	Désignation	Gencod
C2	Rampe simple	3178740222338
D1	Garde-corps latéral complet (0,5 m)	3178740222345
D2	Garde-corps frontal sans poteaux	3178740222352
D3	Garde-corps frontal 1 poteau	3178740222369
D5	Portillon d'accès latéral ou frontal	3178740222383

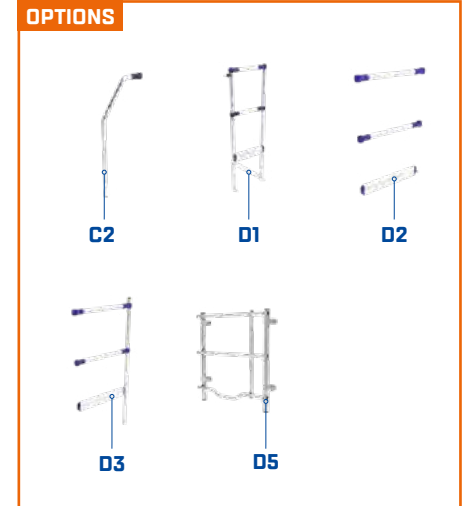

Portillon en option

PASSERELLES MECA MODUL

LE BON CALCUL



Flashez pour plus d'infos
Fiche produit, notice, photos, ...

Garantie **2 ans** | Norme **EN ISO 14122**

- Passerelles industrielles alliant évolutivité, sécurité et confort.
- Produits pouvant être fixés au sol.
- Rampes d'accès en option ou de série pour accroître la sécurité anti-chute.
- Disponibles en longueur plate-forme de 0,5 m, 1 m, 1,5 m et 2 m.
- Largeur plate-forme : 594 mm.
- Produit à monter. Consulter la notice.

- Aluminium
- Intensif
- Sol plat
- Charge maxi 200 kg/m²

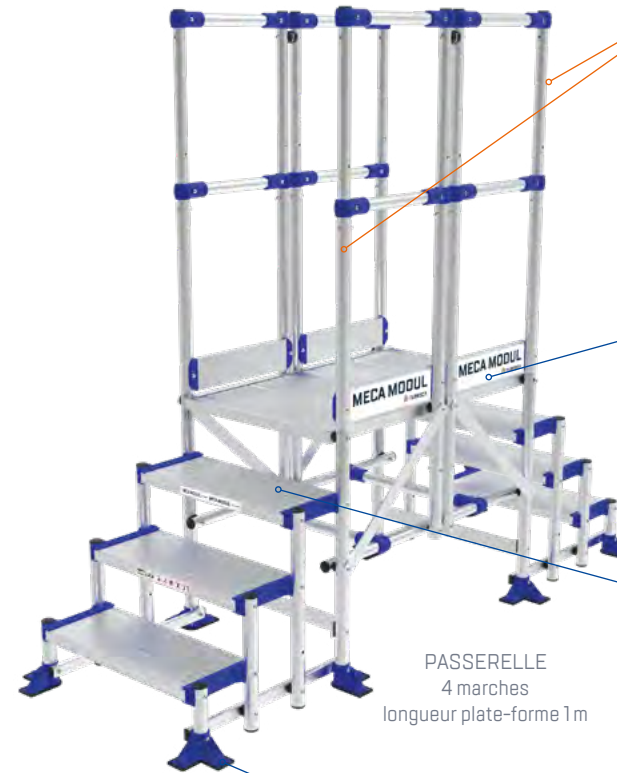

PASSERELLE
4 marches
longueur plate-forme 1 m

Portillon en option pour passer à un poste de travail



Plinthes 100 mm



Marches profondes 250 mm, striées antidérapantes



Pieds double fixation. Vis Ø 8 mm (non fournie, type à choisir en fonction du sol).



PASSERELLES BASSES

Référence	Nombre de marches	Longueur du plancher (m)	Hauteur du plancher (m)	Hauteur d'accès maxi (m)	Hauteur du produit hors tout (m)	Longueur hors tout (m)	Largeur hors tout (m)	Poids (kg)	Gencod
02380272	2	1	0,39	2,39	0,39	1,5	0,84	171	3178740223410
02380273	2	1,5	0,39	2,39	0,39	2	0,84	22,3	3178740223427
02380274	2	2	0,39	2,39	0,39	2,5	0,84	27,8	3178740223434

Les passerelles basses ne peuvent pas être équipées de la rampe C2, des garde-corps D1, D2, D3 et portillon D5.



PASSERELLE BASSE
2 marches
longueur plate-forme 1,50 m

PASSERELLES - 1 GARDE-CORPS

Référence	Nombre de marches	Longueur du plancher (m)	Hauteur du plancher (m)	Hauteur d'accès maxi (m)	Hauteur du produit hors tout (m)	Longueur hors tout (m)	Largeur hors tout (m)	Poids (kg)	Gencod
02380361	3	0,5	0,58	2,58	1,74	1,4	0,84	23,3	3178740225896
02380362	3	1	0,58	2,58	1,74	1,9	0,84	31,6	3178740225902
02380363	3	1,5	0,58	2,58	1,74	2,4	0,84	40,2	3178740225919
02380364	3	2	0,58	2,58	1,74	2,9	0,84	48,7	3178740225926
02380461	4	0,5	0,77	2,77	1,93	1,8	0,84	30,6	3178740225933
02380462	4	1	0,77	2,77	1,93	2,3	0,84	38,9	3178740225940
02380463	4	1,5	0,77	2,77	1,93	2,8	0,84	47,5	3178740225957
02380464	4	2	0,77	2,77	1,93	3,3	0,84	56	3178740225964
02380561	5	0,5	0,96	2,96	2,12	2,2	0,84	37,8	3178740225971
02380562	5	1	0,96	2,96	2,12	2,7	0,84	46,1	3178740225988
02380563	5	1,5	0,96	2,96	2,12	3,2	0,84	54,7	3178740225995
02380564	5	2	0,96	2,96	2,12	3,7	0,84	63,2	3178740226008

Espace libre sous les passerelles :

Modèles 3 marches en versions 0,5 / 1 / 1,5 / 2 m → Hauteur : 15 cm. Longueur : 0,25 / 0,75 / 1,25 / 1,75 m

Modèles 4 marches en versions 0,5 / 1 / 1,5 / 2 m → Hauteur : 34 cm. Longueur : 0,25 / 0,75 / 1,25 / 1,75 m

Modèles 5 marches en versions 0,5 / 1 / 1,5 / 2 m → Hauteur : 53 cm. Longueur : 0,25 / 0,75 / 1,25 / 1,75 m



PASSERELLE 1 GARDE-CORPS
3 marches
longueur plate-forme 1 m

PASSERELLES - 2 GARDE-CORPS

Référence	Nombre de marches	Longueur du plancher (m)	Hauteur du plancher (m)	Hauteur d'accès maxi (m)	Hauteur du produit hors tout (m)	Longueur hors tout (m)	Largeur hors tout (m)	Poids (kg)	Gencod
02380341	3	0,5	0,58	2,58	1,74	1,4	0,84	26,8	3178740223175
02380342	3	1	0,58	2,58	1,74	1,9	0,84	38,3	3178740223182
02380343	3	1,5	0,58	2,58	1,74	2,4	0,84	49,9	3178740223199
02380344	3	2	0,58	2,58	1,74	2,9	0,84	61,5	3178740223205
02380441	4	0,5	0,77	2,77	1,93	1,8	0,84	33,9	3178740223212
02380442	4	1	0,77	2,77	1,93	2,3	0,84	45,5	3178740223229
02380443	4	1,5	0,77	2,77	1,93	2,8	0,84	57,1	3178740223236
02380444	4	2	0,77	2,77	1,93	3,3	0,84	68,8	3178740223243
02380541	5	0,5	0,96	2,96	2,12	2,2	0,84	41,2	3178740223250
02380542	5	1	0,96	2,96	2,12	2,7	0,84	52,9	3178740223267
02380543	5	1,5	0,96	2,96	2,12	3,2	0,84	64,7	3178740223274
02380544	5	2	0,96	2,96	2,12	3,7	0,84	76,4	3178740223281

Espace libre sous les passerelles :

Modèles 3 marches en versions 0,5 / 1 / 1,5 / 2 m → Hauteur : 15 cm. Longueur : 0,25 / 0,75 / 1,25 / 1,75 m

Modèles 4 marches en versions 0,5 / 1 / 1,5 / 2 m → Hauteur : 34 cm. Longueur : 0,25 / 0,75 / 1,25 / 1,75 m

Modèles 5 marches en versions 0,5 / 1 / 1,5 / 2 m → Hauteur : 53 cm. Longueur : 0,25 / 0,75 / 1,25 / 1,75 m



PASSERELLE 2 GARDE-CORPS
3 marches
longueur plate-forme 1 m

OPTIONS

Référence	Désignation	Gencod
C2	Rampe simple	3178740222338
D1	Garde-corps latéral complet (0,5 m)	3178740222345
D2	Garde-corps frontal sans poteaux	3178740222352
D3	Garde-corps frontal 1 poteau	3178740222369
D5	Portillon d'accès latéral ou frontal	3178740222383

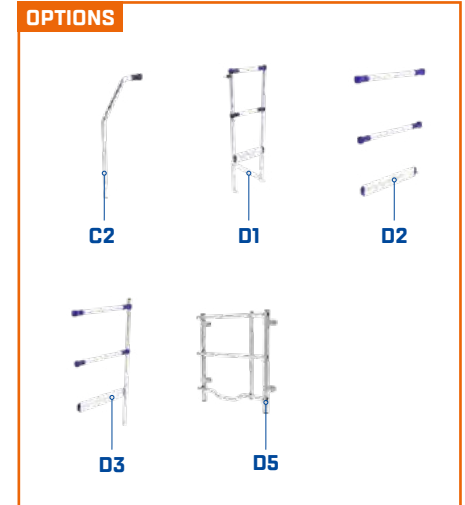

ESCALIERS

AVEC MAIN(S) COURANTE(S)



Flashez pour plus d'infos

Fiche produit, notice, photos, ...

Garantie **5 ans** | Norme **EN ISO 14122 - EN 1090**

- Marches résistantes à la torsion, boulonnées dans les rainures des limons.
- Fixation de l'escalier par des équerres à chaque extrémité.
- 1 main courante en série, à monter au choix à droite ou à gauche grâce à sa conception aux profils rainurés. Pour une inclinaison à 45°, une sous-lisse «protège genou» est intégrée.
- Produit livré pré-monté en sous-ensembles (escalier, plate-forme, garde-corps, supports...). Notice de montage fournie.
- Visserie de fixation au support (sol et mur) non fournie, celle-ci devant s'adapter au support. Diamètre des vis à prévoir : pied d'escalier, Ø 12 mm. Fixation mur, Ø 8 mm.



Aluminium



Intensif



Sol plat



Configuration spécifique : devis.special@tubesca-comabi.com

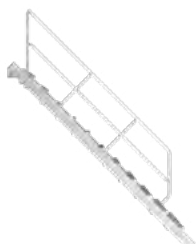

INCLINAISON 45°

Largeur marche (mm) / Largeur hors tout (mm)

Hauteur hors tout (mm)	Longueur hors tout (mm)	600/751	800/951	1000/1151	2 ^{ème} rampe Largeur +72 mm
1100	1273	05901005	05901105	05901205	05901905
1500	1673	05901007	05901107	05901207	05901907
1900	2073	05901009	05901109	05901209	05901909
2300	2473	05901011	05901111	05901211	05901911
2700	2873	05901013	05901113	05901213	05901913
3100	3273	05901015	05901115	05901215	05901915
3500	3673	05901017	05901117	05901217	05901917
3900	4073	05901019	05901119	05901219	05901919

☉ Référence à la demande



INCLINAISON 60°

Largeur marche (mm) / Largeur hors tout (mm)

Hauteur hors tout (mm)	Longueur hors tout (mm)	600/751	800/951	1000/1151	2 ^{ème} rampe Largeur +72 mm
1320	915	05902005	05902105	05902205	05902905
1810	1198	05902007	05902107	05902207	05902907
2300	1481	05902009	05902109	05902209	05902909
2790	1764	05902011	05902111	05902211	05902911
3280*	2047	05902013	05902113	05902213	05902913
3770*	2330	05902015	05902115	05902215	05902915
4260*	2613	05902017	05902117	05902217	05902917
4750*	2896	05902019	05902119	05902219	05902919

☉ Référence à la demande

Équerres de fixation haute



2^{ème} main courante en option

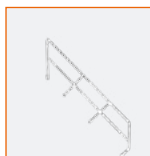

Marches antidérapantes striées 175 mm (modèles 60°) 225 mm (modèles 45°)

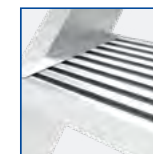

Équerres de fixation au sol



* Les volées supérieures à 4000 mm à 45° ou 3000 mm à 60° n'entrent pas dans le spectre de la norme EN ISO 14122. Nous indiquer à la commande la hauteur hors tout précise.

ESCALIERS AVEC PLATE-FORME

AVEC MAIN(S) COURANTE(S)



Flashez pour plus d'infos
Fiche produit, notice, photos, ...

Garantie **5 ans** | Norme **EN ISO 14122 - EN 1090**

- Marches résistantes à la torsion, boulonnées dans les rainures des limons.
- Fixation de l'escalier par des équerres à chaque extrémité.
- Longueur de la plate-forme en série : 725 mm pour 45° ou 740 mm pour 60°. Possibilité de rajouter des extensions de 50 mm jusqu'à 1000 mm (voir page 176).
- 1 main courante en série, à monter au choix à droite ou à gauche grâce à sa conception aux profils rainurés. Pour une inclinaison à 45°, une sous-lisse «protège genou» est intégrée.
- Plate-forme avec garde-corps sur 1 côté, hauteur 1100 mm avec sous-lisses et plinthes.
- Produit livré pré-monté en sous-ensembles (escalier, plate-forme, garde-corps, supports...). Notice de montage fournie.
- Visserie de fixation au support (sol et mur) non fournie, celle-ci devant s'adapter au support. Diamètre des vis à prévoir : pied d'escalier, Ø 12 mm. Fixation mur, Ø 8 mm.

Équerres de fixation haute



2^{ème} main courante en option

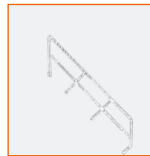
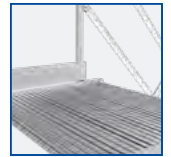
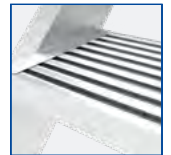

Plate-forme striée antidérapante



Marches antidérapantes striées 175 mm (modèles 60°) 225 mm (modèles 45°)



Équerres de fixation au sol



Aluminium Intensif Sol plat Configuration spécifique : devis.special@tubesca-comabi.com



INCLINAISON 45°

Largeur marche (mm) / Largeur hors tout (mm)

Hauteur hors tout (mm)	Longeur hors tout (mm)	Largeur marche (mm) / Largeur hors tout (mm)			
		600 / 751	800 / 951	1000 / 1151	2 ^{ème} rampe Largeur +72 mm
1100	1708	05903005	05903105	05903205	05903905
1500	2108	05903007	05903107	05903207	05903907
1900	2508	05903009	05903109	05903209	05903909
2300	2908	05903011	05903111	05903211	05903911
2700	3308	05903013	05903113	05903213	05903913
3100	3708	05903015	05903115	05903215	05903915
3500	4108	05903017	05903117	05903217	05903917
3900	4508	05903019	05903119	05903219	05903919

☉ Référence à la demande



INCLINAISON 60°

Largeur marche (mm) / Largeur hors tout (mm)

Hauteur hors tout (mm)	Longeur hors tout (mm)	Largeur marche (mm) / Largeur hors tout (mm)			
		600 / 751	800 / 951	1000 / 1151	2 ^{ème} rampe Largeur +72 mm
1320	1435	05904005	05904105	05904205	05904905
1810	1718	05904007	05904107	05904207	05904907
2300	2001	05904009	05904109	05904209	05904909
2790	2284	05904011	05904111	05904211	05904911
3280*	2567	05904013	05904113	05904213	05904913
3770*	2850	05904015	05904115	05904215	05904915
4260*	3133	05904017	05904117	05904217	05904917
4750*	3415	05904019	05904119	05904219	05904919

☉ Référence à la demande

* Les volées supérieures à 4000 mm à 45° ou 3000 mm à 60° n'entrent pas dans le spectre de la norme EN ISO 14122. Nous indiquer à la commande la hauteur hors tout précise.

PLATES-FORMES MOBILES

AVEC MAINS COURANTES



Flashez pour plus d'infos
Fiche produit, notice, photos, ...

Garantie **5 ans** | Conforme au texte de la norme **EN ISO 14122**

- Marches résistantes à la torsion, boulonnées dans les rainures des limons.
- Sortie latérale ou frontale en option : nous consulter.
- Longueur de la plate-forme en série : 725 mm pour 45° ou 740 mm pour 60°. Possibilité de rajouter des extensions de 50 mm jusqu'à 3000 mm. (voir page 176).
- 2 mains courantes en série.
- Pour une inclinaison à 45°, une sous-lisse «protège genou» est intégrée.
- Plate-forme avec garde-corps sur 3 côtés, hauteur 1100 mm avec sous-lisses et plinthes.
- Le diamètre et positionnement des roues sont adaptés à la hauteur du produit. Diamètres utilisés : Ø 125 mm et Ø 150 mm.
- Produit livré pré-monté en sous-ensembles (escalier, plate-forme, garde-corps, supports...). Notice de montage fournie.
- Possibilité d'avoir en option un système roulant débrayable, nous consulter.
- Portillon(s) en option pour obtenir une plate-forme de travail (protection sur les 4 côtés).

Aluminium **Intensif** **Sol plat** **Configuration spécifique : devis.special@tubesca-comabi.com**

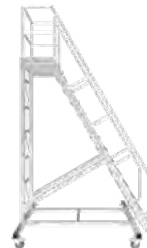

INCLINAISON 45°

Hauteur hors tout (mm)	Longueur hors tout (mm)	Largeur hors tout (mm)	Largeur marche (mm)		
			600	800	1000
1100	1583	1362	05905005	05905105	05905205
1500	1983	1512	05905007	05905107	05905207
1900	2383	1712	05905009	05905109	05905209
2300	2750	1812	05905011	05905111	05905211
2700	3150	1882	05905013	05905113	05905213
3100	3550	2022	05905015	05905115	05905215
3500	3950	2103	05905017	05905117	05905217
3900	4350	2203	05905019	05905119	05905219
4300*	4750	2303	05905021	05905121	05905221

⊙ Référence à la demande

* Les volées supérieures à 4000 mm à 45° ou 3000 mm à 60° n'entrent pas dans le spectre de la norme EN ISO 14122. Nous indiquer à la commande la hauteur hors tout précise.

INCLINAISON 60°

Hauteur hors tout (mm)	Longueur hors tout (mm)	Largeur hors tout (mm)	Largeur marche (mm)		
			600	800	1000
1320	1350	1400	05906005	05906105	05906205
1810	1833	1600	05906007	05906107	05906207
2340	1942	1800	05906009	05906109	05906209
2830	2225	1900	05906011	05906111	05906211
3320*	2508	2100	05906013	05906113	05906213
3810*	2791	2200	05906015	05906115	05906215
4300*	3074	2300	05906017	05906117	05906217
4790*	3357	2400	05906019	05906119	05906219
5244*	3619	2450	05906021	05906121	05906221

⊙ Référence à la demande

Roues porteuses à frein ultra-résistant.



Plate-forme striée antidérapante

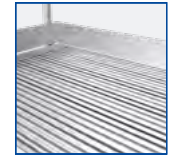

Marches antidérapantes striées 175 mm (modèles 60°) 225 mm (modèles 45°)

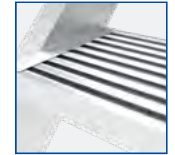

PLATES-FORMES TRUCK'ACCESS

LE QUAI DE DÉCHARGEMENT MOBILE



Flashez pour plus d'infos
Fiche produit, notice, photos, ...

Garantie **5 ans** | Conforme au texte de la norme **EN ISO 14122**

- Plates-formes conçues pour les terminaux routiers et plates-formes logistiques.
- Modèles avec base roues porteuses à frein ou base escamotable (commande centralisée).
- Le modèle à base escamotable se manœuvre grâce à un système simple, manuel et intuitif.
- Chaque modèle existe avec 2 types de marches : alu strié ou caillebotis acier.
- Plancher grand confort en aluminium strié ou caillebotis acier antidérapant avec garde-corps arrière et latéral.
- Le plan de montée est équipé de marches grand confort largeur 800 x 225 mm.
- Longueur plancher : 3,00 m.
- Inclinaison : 45°
- La sécurité est assurée par 2 rampes fixes.
- Les butoirs antichoc permettent de protéger le véhicule qui est accosté le long de la plate-forme contre tout choc ou rayure.
- Liaison rampe /montant très fiable et rigide.

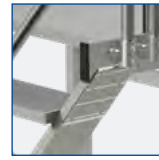
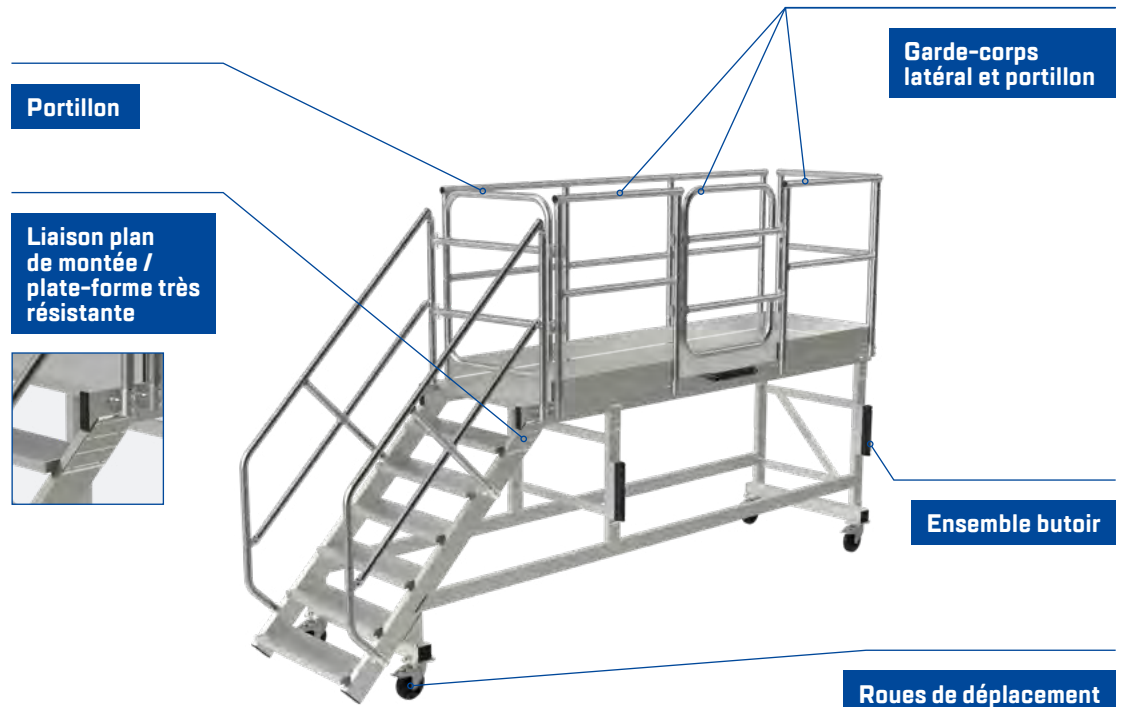

Roues de déplacement à blocage



Base fixe marches aluminium (05911000)
équipée en options :
ensemble butoir + portillon + garde-corps latéral et portillon



Base fixe marches aluminium (05911000)



Aluminium
 Intensif
 Sol plat
 Charge maxi 200 kg/m²
 Configuration spécifique : devis.special@tubesca-comabi.com

Référence	Désignation	Nombre de marches	Hauteur du plancher (m)	Hauteur d'accès maxi(m)	Longueur hors tout (m)	Largeur hors tout (m)	Poids (kg)	Gencod
05911000	Base fixe marches aluminium	7	1,40	3,40	4,32	1,02	158	3178740151898
05911050	Base fixe marches caillebotis acier	7	1,40	3,40	4,32	1,02	223	3178740151904
05911100	Base escamotable marches aluminium	7	1,40	3,40	4,32	1,10	184	3178740151911
05911150	Base escamotable marches caillebotis acier	7	1,40	3,40	4,32	1,10	249	3178740151928
05911501	Portillon seul					0,80	51	3178740151935
05911502	Garde-corps latéral et portillon				2,77		17	3178740151942
05911503	Ensemble butoir caoutchouc						1	3178740151959

☉ Référence à la demande

PASSERELLES FIXES

AVEC MAIN(S) COURANTE(S)



Flashez pour plus d'infos
Fiche produit, notice, photos, ...

Garantie **5 ans** | Norme **EN ISO 14122 - EN 1090**

- Marches résistantes à la torsion, boulonnées dans les rainures des limons.
- Équerres de fixation à la base.
- Longueur de la plate-forme en série : 775 mm pour 45° ou 780 mm pour 60°. Possibilité de rajouter des extensions de 50 mm jusqu'à 3000 mm (voir page 176).
- 1 main courante livrée en série, à monter au choix à droite ou à gauche.
- Plate-forme avec garde-corps sur 1 côté, hauteur 1100 mm avec sous-lisses et plinthes.
- Produit livré pré-monté en sous-ensembles (escalier, plate-forme, garde-corps, supports...). Notice de montage fournie.
- Visserie de fixation au support (sol et mur) non fournie, celle-ci devant s'adapter au support. Diamètre des vis à prévoir : pied d'escalier, Ø 12 mm. Fixation mur, Ø 8 mm.
- 2^{ème} main courante avec garde-corps en option.
- Portillon en option.

Aluminium **Intensif** **Sol plat** **Configuration spécifique : devis.special@tubescas-comabi.com**

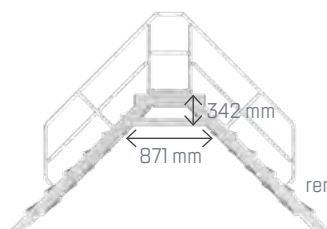

à partir d'une hauteur de 1300 mm, renfort sous plancher de 342 mm de haut

INCLINAISON 45°

Hauteur hors tout (mm)	Longueur hors tout (mm)	Hauteur de franchissement (mm)	Largeur marche (mm) / Largeur hors tout (mm)			
			600 / 751	800 / 951	1000 / 1151	2 ^{ème} rampe Largeur +72 mm
700	1941	580	05907003	05907103	05907203	05907903
900	2341	780	05907004	05907104	05907204	05907904
1100	2741	980	05907005	05907105	05907205	05907905
1300	3141	958	05907006	05907106	05907206	05907906
1500	3541	1158	05907007	05907107	05907207	05907907
1700	3941	1358	05907008	05907108	05907208	05907908
1900	4341	1558	05907009	05907109	05907209	05907909
2100	4741	1758	05907010	05907110	05907210	05907910
2300	5141	1958	05907011	05907111	05907211	05907911

© Référence à la demande

Plate-forme striée antidérapante



2^{ème} main courante en option

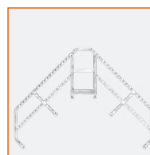

Marches antidérapantes striées 175 mm (modèles 60°) 225 mm (modèles 45°)

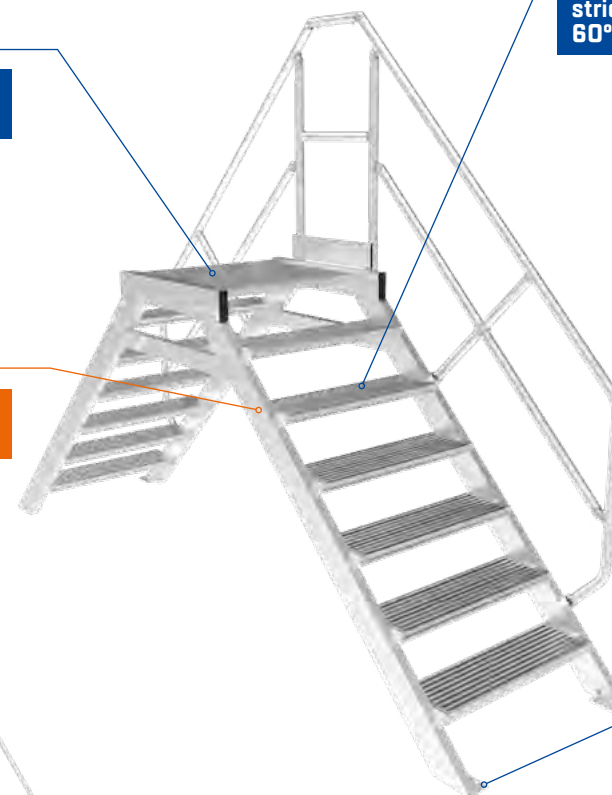
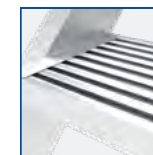

Équerres de fixation au sol

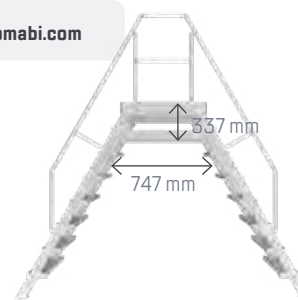

à partir d'une hauteur de 1300 mm, renfort sous plancher de 337 mm de haut

INCLINAISON 60°

Hauteur hors tout (mm)	Longueur hors tout (mm)	Hauteur de franchissement (mm)	Largeur marche (mm) / Largeur hors tout (mm)			
			600 / 751	800 / 951	1000 / 1151	2 ^{ème} rampe Largeur +72 mm
830	1604	710	05908003	05908103	05908203	05908903
1080	1893	960	05908004	05908104	05908204	05908904
1320	2170	983	05908005	05908105	05908205	05908905
1570	2459	1233	05908006	05908106	05908206	05908906
1810	2736	1473	05908007	05908107	05908207	05908907
2060	3025	1723	05908008	05908108	05908208	05908908
2300	3302	1963	05908009	05908109	05908209	05908909
2550	3591	2213	05908010	05908110	05908210	05908910
2790	3868	2453	05908011	05908111	05908211	05908911

© Référence à la demande

PASSERELLES MOBILES

AVEC MAINS COURANTES



Flashez pour plus d'infos
Fiche produit, notice, photos, ...

Garantie **5 ans** | Conforme au texte de la norme **EN ISO 14122**

- Marches résistantes à la torsion, boulonnées dans les rainures des limons.
- Longueur de la plate-forme en série : 775 mm pour 45° ou 780 mm pour 60°. Possibilité de rajouter des extensions de 50 mm jusqu'à 3000 mm (voir page 176).
- 2 mains courantes en série.
- Pour une inclinaison à 45°, une sous-lisse «protège genou» est intégrée.
- Plate-forme avec garde-corps sur 2 côtés, hauteur 1100 mm avec sous-lisses et plinthes.
- 2 traverses avec roues pivotantes avec frein.
- Le diamètre et positionnement des roues sont adaptés à la hauteur du produit. Diamètres utilisés : Ø 125 mm et Ø 150 mm.
- Barre de renfort sous la plate-forme. Possibilité d'avoir en option un système roulant débrayable, nous consulter.
- Produit livré pré-monté en sous-ensembles (escalier, plate-forme, garde-corps, supports...). Notice de montage fournie.
- Portillon(s) en option pour obtenir une plate-forme de travail (protection sur les 4 côtés).

Aluminium Intensif Sol plat Configuration spécifique : devis.special@tubesca-comabi.com

Plate-forme striée antidérapante

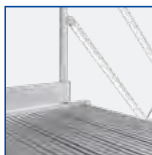

Roues porteuses à frein ultra-résistant.



Marches antidérapantes striées 175 mm (modèles 60°) 225 mm (modèles 45°)

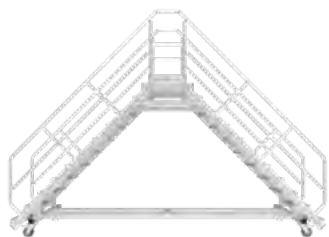
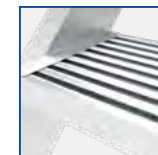

INCLINAISON 45°

Hauteur hors tout (mm)	Longeur hors tout (mm)	Largeur hors tout (mm)	Largeur marche (mm)		
			600	800	1000
700	1710	823	05909003	05909103	05909203
900	2100	823	05909004	05909104	05909204
1100	2460	1362	05909005	05909105	05909205
1300	2860	1462	05909006	05909106	05909206
1500	3260	1512	05909007	05909107	05909207
1700	3660	1612	05909008	05909108	05909208
1900	4060	1712	05909009	05909109	05909209
2100	4460	1762	05909010	05909110	05909210
2300	4860	1812	05909011	05909111	05909211

☉ Référence à la demande



INCLINAISON 60°

Hauteur hors tout (mm)	Longeur hors tout (mm)	Largeur hors tout (mm)	Largeur marche (mm)		
			600	800	1000
830	1396	823	05910003	05910103	05910203
1080	1685	823	05910004	05910104	05910204
1320	1962	1400	05910005	05910105	05910205
1570	2251	1500	05910006	05910106	05910206
1810	2528	1600	05910007	05910107	05910207
2060	2817	1700	05910008	05910108	05910208
2300	3094	1800	05910009	05910109	05910209
2550	3382	1850	05910010	05910110	05910210
2790	3660	1900	05910011	05910111	05910211

☉ Référence à la demande



Faible encombrement pour les petits modèles (non équipés de barres stabilisatrices)

ACCESSOIRES ET OPTIONS

POUR ESCALIERS, PLATES-FORMES ET PASSERELLES

EXTENSION DU PLANCHER

Selon la longueur du plancher souhaité, voici le nombre d'extensions à commander (à partir de 600 mm, 1 extension par tranche de 50 mm). L'extension est livrée en un seul bloc à la longueur souhaitée.

Longueur standard	600 mm	650 mm	700 mm	750 mm	800 mm	850 mm	900 mm	950 mm	1000 mm	Etc.
Nombre d'extension 50 mm	0	1	2	3	4	5	6	7	8	Etc.

Commandez l'extension en fonction de la largeur de marche du produit sélectionné :

EXTENSION (50 MM) DU PLANCHER + 1 GARDE-CORPS

Référence	Désignation	Poids (kg)	Gencod
05990000	Extension 50 mm pour marches de largeur 600 mm	1,0	3178740072070
05990100	Extension 50 mm pour marches de largeur 800 mm	1,0	3178740072179
05990200	Extension 50 mm pour marches de largeur 1000 mm	1,0	3178740072278

☉ Référence à la demande.

Pas MINI de l'extension : 50 mm - Longueur MAXI de l'extension : 3000 mm.

EXTENSION (50 MM) DU 2^{ÈME} GARDE-CORPS DU PLANCHER

Référence	Désignation	Poids (kg)	Gencod
05991000	Extension 50 mm pour marches de largeur 600, 800 et 1000 mm	1,0	3178740072377

☉ Référence à la demande.

Cette option est prévue pour les produits avec plancher équipé de 2 garde-corps.

Pas MINI de l'extension : 50 mm - Longueur MAXI de l'extension : 3000 mm.

ÉQUERRE FIXATION MURALE (SORTIE LATÉRALE OU FRONTALE)

POUR ESCALIERS AVEC PLATE-FORME

Référence	Désignation	Poids (kg)	Gencod
05997000	Équerre pour marches de 600 - 800 - 1000 mm	1,0	3178740070991

☉ Référence à la demande.

Intervalle entre 2 supports = 1000 mm.

Un support plancher obligatoire par mètre supplémentaire pour une longueur de plancher supérieure à 1000 mm.



GARDE-CORPS FRONTAL

POUR ESCALIERS AVEC PLATE-FORME À 2 MAINS COURANTES

Référence	Désignation	Poids (kg)	Gencod
05993000	Garde-corps 600 mm	2,6	3178740071868
05993100	Garde-corps 800 mm	3,1	3178740071875
05993200	Garde-corps 1000 mm	3,6	3178740071882

☉ Référence à la demande



Garde-corps 600 mm

GARDE-CORPS FRONTAL

POUR ESCALIERS AVEC PLATE-FORME À 1 MAIN COURANTE

Référence	Désignation	Poids (kg)	Gencod
05993001	Garde-corps 600 mm	4,35	3178740073411
05993101	Garde-corps 800 mm	4,85	3178740073428
05993201	Garde-corps 1000 mm	5,35	3178740073435

☉ Référence à la demande



Garde-corps 600 mm

CÂBLES DE SÉCURITÉ AVEC MOUSQUETON*

Référence	Désignation	Poids (kg)	Gencod
05994000	Câble 600 mm	0,41	3178740070939
05994100	Câble 800 mm	0,49	3178740070946
05994200	Câble 1000 mm	0,57	3178740070953

☉ Référence à la demande.

Câble vendu à l'unité. Il en faut 2 obligatoirement.

* Non reconnus par la norme.



Câble 800 mm

PORTILLON BASCULANT

Référence	Désignation	Poids (kg)	Gencod
05992000	Portillon 600 mm	3,5	3178740070960
05992100	Portillon 800 mm	4,0	3178740070977
05992200	Portillon 1000 mm	4,5	3178740070984

☉ Référence à la demande.

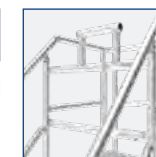

Portillon 600 mm

PROJETS SUR-MESURE

Les projets sur-mesure représentent des solutions imaginées pour nos différents clients. Nous travaillons selon les situations et problématiques et nous adaptons les solutions selon quatre grandes catégories de composants.

CONCEPTION À PARTIR DES PRODUITS SUIVANTS

Possibilité de modifier les dimensions des produits (hauteur, largeur, longueur).

ÉCHELLES
À CRINOLINE



ÉCHELLES
PLATES-FORMES
MARCHEPIEDS



ESCALIERS
PLATES-FORMES
PASSERELLES
FIXES ET MOBILES



LES COMPOSANTS

Nous nous inspirons de produits ou études déjà réalisés dans le but de créer de nouvelles propositions qui répondent parfaitement aux besoins du client.

LIAISONS AU SOL

FIXE



Équerre au sol



Patin antidérapant



Pied réglable

ROULANT



Roue porteuse pivotante à frein



Roue porteuse fixe à frein



Base escamotable
Commande centralisée



Roue brouette

REVÊTEMENT DE MARCHES ET PLANCHERS

MARCHE ALU STRIÉ ANTIDÉRAPANTE



Profondeur 175 mm pour 60°



Profondeur 225 mm pour 45°

CAILLEBOTIS MAILLE 30X30 MM ACIER GALVANISÉ OU ALUMINIUM



TYPE DE STABILITÉ



Grande traverse



Stabilisateur repliable

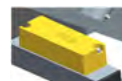

Contrepoids

FIXATIONS DES GARDE-CORPS

GARDE-CORPS



Garde-corps fixe extérieur montant



Garde-corps amovible extérieur montant



Garde-corps fixe sur montant

PORTILLONS



A levée verticale



A pousser



Saloon



Chaînes

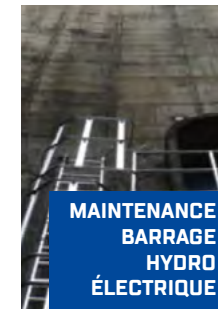

MAINTENANCE
BARRAGE
HYDRO
ÉLECTRIQUE

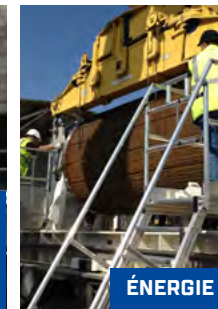

ÉNERGIE



COLLECTIVITÉ

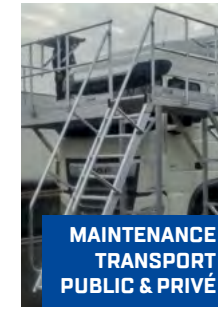

MAINTENANCE
TRANSPORT
PUBLIC & PRIVÉ



INDUSTRIE
AGRO
ALIMENTAIRE



AGRICULTURE
SPÉCIALISÉE

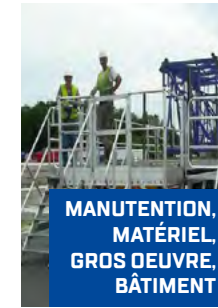

MANUTENTION,
MATÉRIEL,
GROS ŒUVRE,
BÂTIMENT



INDUSTRIE
PAPETERIE



INDUSTRIE
AUTOMOBILE

LES POINTS ESSENTIELS POUR UNE ÉTUDE

- Charge répartie : 200 kg/m², charge concentrée : 150 kg.
- Portée maxi d'une plate-forme entre appui : 3 m.
- Hauteur maxi 5 m, largeur maxi 1100 mm, ensuite juxtaposition de plates-formes.
- Prendre des dimensions de l'environnement.
- Prendre des photos générales puis de détails pour comprendre l'environnement.



Nous contacter : devis.special@tubesca-comabi.com

LE GROUPE FRÉNÉHARD & MICHAUX

Frénéhard & Michaux est un Groupe familial d'entreprises industrielles de plus de 1200 collaborateurs à travers le monde. Les entreprises du Groupe accompagnent les spécialistes dans leur quotidien en proposant des produits et services de qualité qui répondent à tous les besoins de protection de travail en hauteur, de la fixation des éléments de couverture et de gouttière.

NOTRE VISION

Toutes les entreprises du Groupe partagent une même tradition industrielle, une grande expertise autour de l'aluminium et de l'acier, ainsi que la même idée de la hauteur (produits d'accès légers, échafaudages fixes, accessoires pour toits et couvertures, protections collectives et individuelles).

Avec 24 sites à l'international nous avons les moyens de nos ambitions : vous fournir exactement les produits dont vous avez besoin en Europe.

NOTRE AMBITION

- ✓ Créer des synergies entre nos entités pour faire naître de grandes idées.
- ✓ Renforcer les métiers de base de chacune de nos sociétés.
- ✓ Capitaliser sur nos marques historiques pour conquérir de nouveaux marchés.
- ✓ Étendre la présence du groupe sur les marchés du bâtiment et de l'industrie.
- ✓ Mutualiser nos ressources en R&D pour développer nos gammes de produits.
- ✓ Forger un groupe leader européen.

NOTRE MISSION

- ✓ La mission de Frénéhard & Michaux consiste à fédérer les entreprises et marques du groupe autour de quatre axes essentiels :
- ✓ Servir nos clients professionnels avec les meilleurs produits et des solutions adaptées à leurs besoins.
- ✓ Offrir un cadre de travail sincère, pérenne et responsabilisant à nos employé(e)s.
- ✓ Proposer un retour durable et décent sur les investissements.
- ✓ Assumer nos responsabilités envers la société et l'environnement.

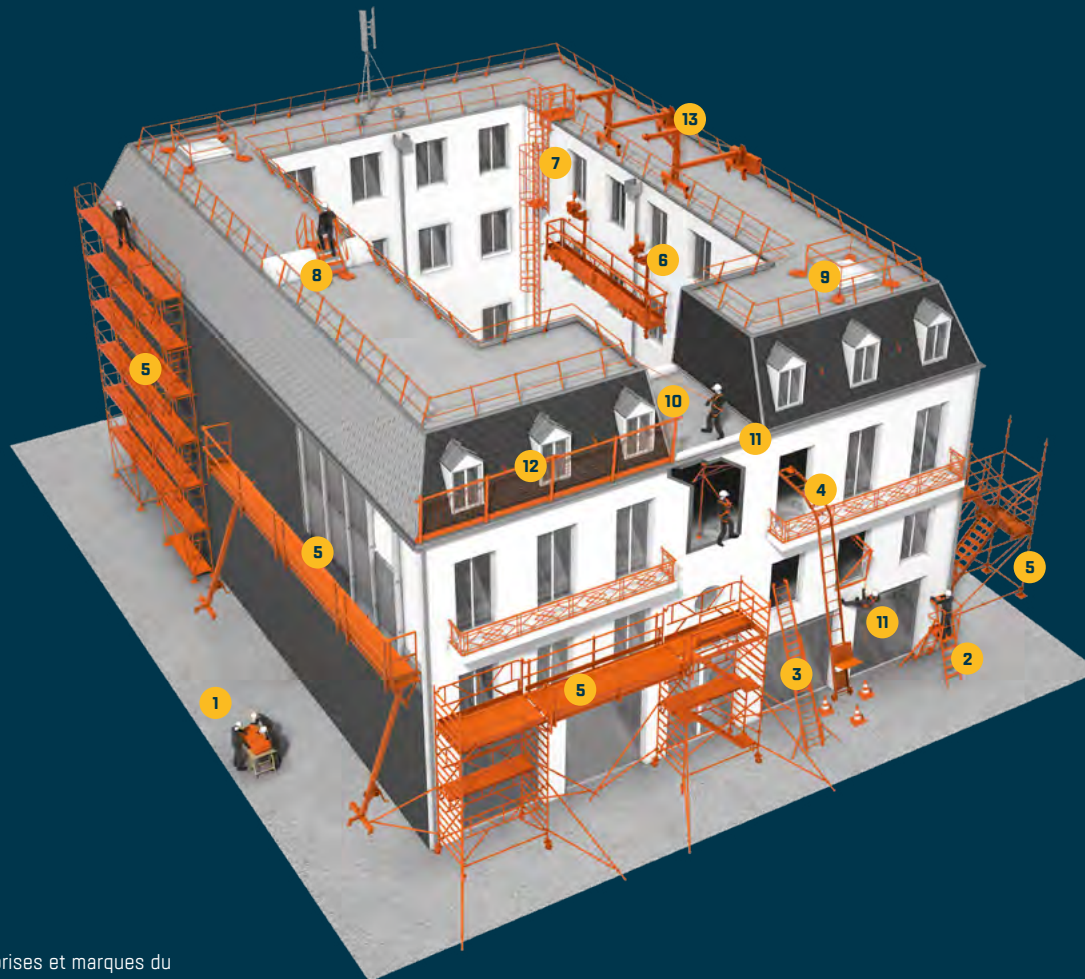

NOS SOLUTIONS

- 13 Gardes-corps permanents toits plats
- 12 Gardes-corps temporaires sur toiture et bas de pente
- 11 Équipements de Protection Individuelle (E.P.I.)
- 10 Ancrages fixes et mobiles, lignes de vie
- 9 Protections de lanterneaux
- 8 Passerelles et sauts de loup
- 7 Echelles à crinoline
- 6 Nacelles suspendues
- 5 Echafaudages fixes, roulants, sur consoles et parapluie
- 4 Monte-matériaux
- 3 Echelles et échelles de toit
- 2 Marchepieds, escabeaux, plates-formes de travail
- 1 Audit, conseil, conception, formation, location, pose et suivi

L'ENTREPRISE TUBESCA-COMABI

Tubesca-Comabi, c'est 70 ans d'expertise dans les solutions d'accès, de travail et de protection en hauteur.

Avec des capacités de production réparties sur le territoire français, nous fabriquons et commercialisons des solutions d'accès universels tels que des échelles, marchepieds, plates-formes, échafaudages roulants, ainsi que des applications chantiers, échafaudages de façade, parapluies, monte-matériaux, et des solutions développées pour la maintenance industrielle, aéronautique et le transport.

Nous consacrons nos compétences humaines et nos ressources industrielles au service de nos clients et à la création de produits et de services de qualité, innovants, en France et à l'international, dans le respect des normes et réglementations en vigueur.

Notre offre globale couvre tous les besoins d'accès, du travail et de la protection en hauteur exprimés par les professionnels du bâtiment et de l'industrie.

QSE / RSE

La démarche Qualité Sécurité Environnement de Tubesca-Comabi s'inscrit dans les référentiels des normes ISO 9001 et ISO 14001, et s'appuie sur l'amélioration continue des processus de l'entreprise. Le but est de garantir des produits et des services de qualité et de développer avec les collaborateurs un environnement de travail citoyen et responsable.

LES PLANS D'ACTION DE TUBESCA-COMABI S'ARTICULENT AUTOUR DE 5 ORIENTATIONS MAJEURES :

- La qualité perçue par les clients
- La performance et l'excellence opérationnelle
- La croissance des activités
- La responsabilité sociale et sociétale de l'entreprise
- Le développement du capital humain

QUALITÉ

Tubesca-Comabi est certifié ISO 9001 depuis plus de 20 ans. Cette norme régie avant tout le management de Qualité au sens large puisqu'elle vise à répertorier l'ensemble des processus de l'entreprise pour créer une valeur ajoutée (produit ou service).

L'entreprise Tubesca-Comabi s'est dotée d'un laboratoire de tests intégré au site de production d'Ailly-sur-Noye. Nos techniciens qualifiés assurent le suivi qualité de l'intégralité des références produits, des composants aux produits finis.



SÉCURITÉ

À cela s'ajoute la production d'un document unique pour gérer la traçabilité d'instruction de sécurité de l'entreprise. Celui-ci évalue les risques professionnels au sein de l'entreprise et prend en compte la santé et la sécurité des salariés qui y travaillent.



ENVIRONNEMENT

En parallèle, Tubesca-Comabi a souhaité intégrer les enjeux de développement durable dans son système de management et obtient désormais le certificat ISO 14001 sur son site industriel situé à Ailly-sur-Noye (80).

L'obtention de cette certification vient récompenser nos efforts continus pour réduire les impacts environnementaux de nos activités (gestion des déchets, bonnes pratiques environnementales, communication auprès des parties prenantes...).

A l'horizon 2024, Tubesca-Comabi a pour ambition d'obtenir la certification ISO 14001 sur l'ensemble de ses sites industriels et vise la triple certification ISO 9001, ISO 45001 et ISO 14001.

Récemment et dans le but de satisfaire les exigences de ses clients, Tubesca-Comabi a entrepris une démarche supplémentaire RSE, Responsabilité Sociétale des Entreprises. Cette démarche permet de regrouper l'ensemble des pratiques de l'entreprise qui visent à respecter les principes de développement durable, c'est-à-dire économiquement viable, et ayant un impact positif sur la société mais aussi sur l'environnement. A cet effet, Tubesca-Comabi a obtenu la Médaille d'argent EcoVadis en 2023 !



R&D

La R&D permet à Tubesca-Comabi d'adapter en permanence ses produits et d'en créer de nouveaux pour répondre parfaitement aux besoins et à la sécurité des utilisateurs. Avec plus de 20 brevets déposés par an, elle regroupe des ingénieurs qui définissent la stratégie de Recherche et de Développement en lien avec les grands objectifs de la société.

Une équipe opérationnelle au quotidien qui aspire à l'excellence et travaille avec passion sur l'amélioration continue de nos gammes, en restant toujours à l'écoute des distributeurs et utilisateurs.

FABRICATION FRANÇAISE

Depuis sa création, Tubesca-Comabi fait le choix d'une fabrication française pour maîtriser la qualité de l'ensemble de sa chaîne de production.

Choisir le Fabriqué en France est le gage de son savoir-faire et de son expertise à la française depuis plus de 70 ans, mais c'est avant tout un engagement sociétal et social.

Tubesca-Comabi porte les couleurs de l'industrie française à l'international grâce à un label tourné vers le savoir-faire et l'innovation : la French Fab.

En s'associant à la French Fab, Tubesca-Comabi prouve son savoir-faire historique dans l'industrie et ses valeurs tournées vers l'avenir.

BUREAUX D'ÉTUDES



Nous disposons de trois Bureaux d'Études intégrés et spécialisés afin d'offrir un accompagnement complet à nos clients :

- Un Bureau d'Études dédié à nos solutions sur-mesure : des solutions imaginées pour nos clients selon les situations et problématiques chantiers.
- Un Bureau d'Études dédié au développement des produits standards : une équipe dédiée à la conception des produits catalogue.
- Un Bureau d'Études spécifique aux applications chantiers : dédié aux loueurs et grands comptes, une équipe d'ingénieurs accompagne nos différents clients pour la réalisation des plans, notes de calculs et nomenclatures.



Téléchargez
le catalogue

SERVICE COMMERCIAL

Tél : +33(0)4 74 00 90 90
Fax : +33(0)1 48 46 68 42
adv@tubesca-comabi.com

2 SITES DE PRODUCTION MAJEURS

 Route de Boves
80250 Ailly-sur-Noye

 976 Route de Saint-Bernard
01604 Trévoux



RETROUVEZ-NOUS SUR
LES RÉSEAUX SOCIAUX



OU RENDEZ-VOUS SUR
WWW.TUBESCA-COMABI.COM