

Z'TOWER

- + TÉLESCOPIQUE
- + MONTAGE EN 2 MINUTES

PRIX PROMO
1799 €HT

page 11



SPYDER

- + BASE PLIANTE
- + MONTANTS ALU SOUDÉS

À PARTIR DE
1185 €HT

page 9

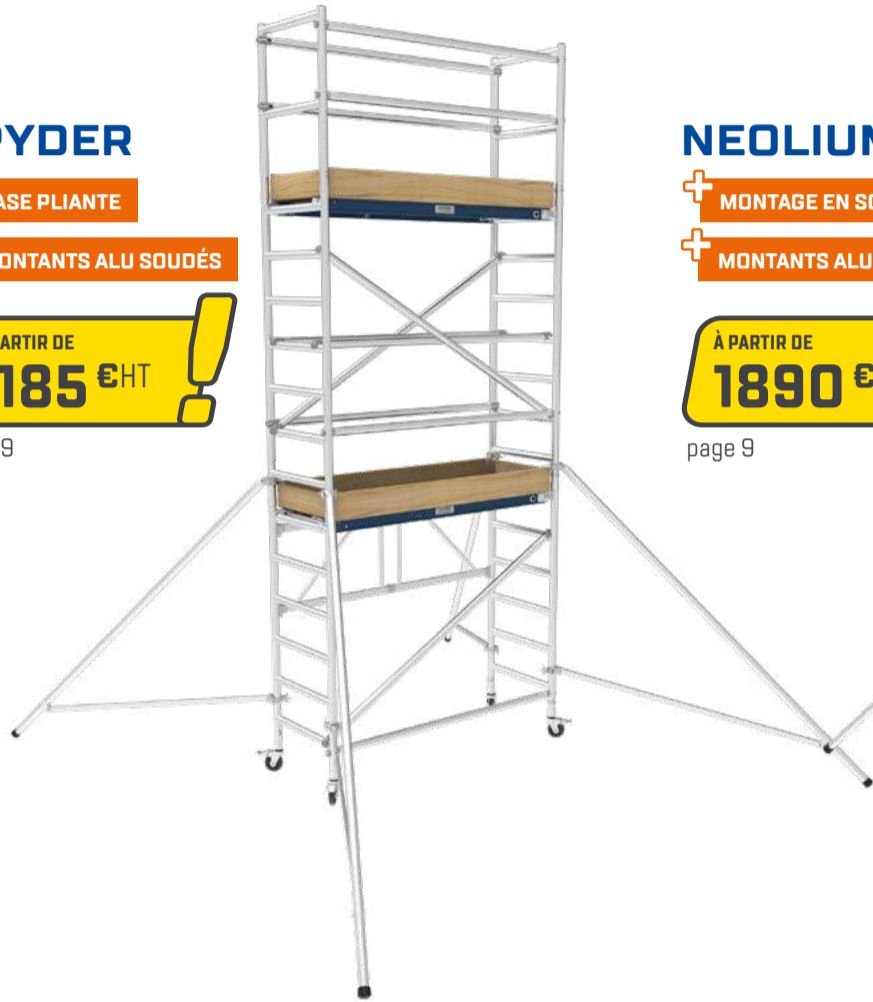

NEOLIUM EVO

- + MONTAGE EN SOLO
- + MONTANTS ALU SOUDÉS

À PARTIR DE
1890 €HT

page 9



**R200
FIRST 80 M²**

PRIX PROMO
6562 €HT

page 3



**VELOCE
SALOON**

- + ULTRA MOBILE

À PARTIR DE
770 €HT

page 18



**RAPTORSCOPIC PLIANT
GARDE-CORPS SANGLES OU LISSES**

- + ULTRA COMPACT

À PARTIR DE
910 €HT

page 18



SUBVENTIONS TOP BTP
Bénéficiez jusqu'à **25 000€**
de subvention pour l'achat
de nos produits éligibles.

**50% DU MONTANT HT
DES SOMMES ENGAGÉES**
Demande de réservation via net-entreprises.fr



Grand retour au salon

BATIMAT

Retrouvez-nous sur notre stand **H7.2-H003**

30 sept. → 3 oct. 2024
PARIS, PORTE DE VERSAILLES

LOTS R200 GARDE-CORPS LISSES

PRIX PROMO 6562 €HT !

FIRST 80 M²



- L : 9,00 m - H : 6,00 m plancher
- Surface de travail 10 x 8 m
- 1 lot de 3 amarrages recommandé
- 1 version : acier



OP000396

PRIX PROMO 8267 €HT !

MEDIUM 104 M²



- L : 12,00 m - H : 6,00 m plancher
- Surface de travail 13 x 8 m
- 2 lots de 3 amarrages recommandés
- 1 version : acier



OP000398

PRIX PROMO 10605 €HT !

MEDIUM 128 M²



- L : 12,00 m - H : 8,00 m plancher
- Surface de travail 13 x 10 m
- 2 lots de 3 amarrages recommandés
- 1 version : acier



OP000966

PRIX PROMO 12473 €HT !

PREMIUM 160 M²



- 15,00 m - H : 8,00 m plancher
- Surface de travail 16 x 10 m
- 2 lots de 3 amarrages recommandés
- 1 version : acier

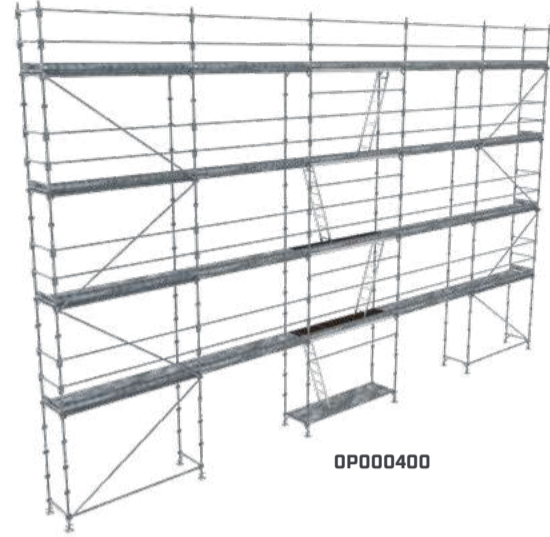

OP000400

LOT	ACIER	CODE PROMO Gencod	PRIX PROMO Tarif 2024
8	80 m ² PROGRESS FIRST garde-corps lisses + planchers acier + plinthes	OP000396 3534740159744	6562 €HT 14885 €HT
9	104 m ² PROGRESS MEDIUM garde-corps lisses + planchers acier + plinthes	OP000398 3534740159768	8267 €HT 17973 €HT
10	128 m ² PROGRESS MEDIUM garde-corps lisses + planchers acier + plinthes	OP000966 3534740178073	10605 €HT 23654 €HT NEW
11	160 m ² PROGRESS PREMIUM garde-corps lisses + planchers acier + plinthes	OP000400 3534740159782	12473 €HT 27949 €HT

Code	Désignation	Lot	ACIER			
			FIRST 80 m ²	MEDIUM 104 m ²	MEDIUM 128 m ²	PREMIUM 160 m ²
04101003	RCM24 Socle à vis articulé débattement 0,45 m (Ø38 mm)	8	10	10	10	12
00080450	RCM12 Goupille Ø12 mm	24	30	40	48	48
04002009	R1 Cadre de départ en U 1,20 m - Acier	4	5	5	6	6
04002004	R3 Cadre en H 2,00 m - Acier	10	12	17	20	20
04002006	R4 Cadre 2,00 m asymétrique - Acier	2	3	3	4	4
04204043	Longeron forte charge 3,00 m	8	8	10	10	10
00010520	RCM630 Lisse latérale 3,00 m	21	27	36	44	44
04005005	RCM30 Diagonale verticale indexée, maille 3,00 x 2,00 m	6	6	8	8	8
00010550	RCM608 Lisse d'extrémité 0,80 m	12	12	16	16	16
04010335	Plancher R08-CT3000X730	3	3	4	4	4
04010001	RCE300 - Plateau acier 3,00 m largeur 0,36 m	14	20	26	34	34
02460034	RCM48 Échelle Aluminium	3	3	4	4	4
04010201	PC300 Plinthe acier 3,00 m	9	12	16	20	20
04010208	PC080 Plinthe acier 0,80 m	6	6	8	8	8
00035775	Notice R200	1	1	1	1	1

Code	Désignation	Lot	ACIER		
			BUDGET 60 m ²	BUDGET 78 m ²	BUDGET 128 m ²
PACK STRUCTURE ET PLANCHERS					
04101002	RCM24F Socle à vis fixe débattement 0,45 m (Ø38 mm)	8	10	10	12
04002009	R1 Cadre de départ en U 1,20 m - acier	4	5	5	6
04002004	R3 Cadre en H 2,00 m - acier	6	7	7	14
04002006	R4 Cadre 2,00 m asymétrique - acier	2	3	3	4
04030054	Échelle acier	2	2	2	3
04010335	R08-CT3000X730 - Plancher d'accès alu-bois - longueur 3,00 m - largeur 0,73 m	2	2	2	3
04010001	RCE300 - Plateau acier crochets sertis - longueur 3,00 m - largeur 0,36 m	10	14	14	26
04005005	RCM30 Diagonale verticale indexée, maille 3,00 x 2,00 m	2	2	2	6
00010550	RCM608 Lisse d'extrémité 0,80 m	8	8	8	12
00010520	RCM630 Lisse latérale 3,00 m	14	18	18	33
00080450	RCM12 Goupille Ø12 mm	16	20	20	36
PACK PLINTHES					
Code	Désignation	Lot	12*	13*	14*
04010208	PC080 Plinthe acier 0,80 m	4	4	4	6
04010201	PC300 Plinthe acier 3,00 m	6	8	8	15

À PARTIR DE 4056 €HT !

BUDGET 60 M²



- L : 9,00 m - H : 4,00 m plancher
- Surface de travail 10 x 6 m
- 1 lot de 3 amarrages recommandé
- 1 version : acier



OP000581 + OP000582

À PARTIR DE 5043 €HT !

BUDGET 78 M²



- L : 12,00 m - H : 4,00 m plancher
- Surface de travail 13 x 6 m
- 1 lot de 3 amarrages recommandé
- 1 version : acier



OP000583 + OP000584

À PARTIR DE 8505 €HT !

BUDGET 128 M²



- L : 15,00 m - H : 6,00 m plancher
- Surface de travail 16 x 8 m
- 2 lots de 3 amarrages recommandés
- 1 version : acier

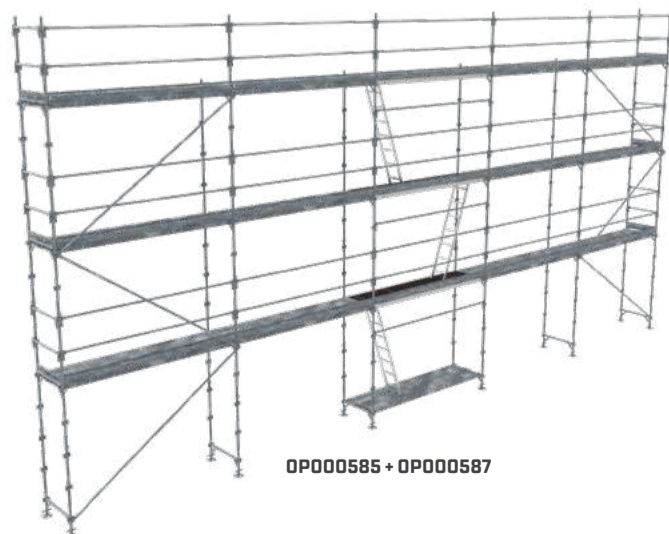

OP000585 + OP000587

**TOP #2
AXESS**

APPLICATIONS COUVREUR R200

À PARTIR DE
3312 €HT

PONTS COUVREUR

- Modèles de pont couvreur 4 m disponibles sur demande
- Unique sur le marché
- Montage 100 % sécurisé

MODÈLE 6M

NEW

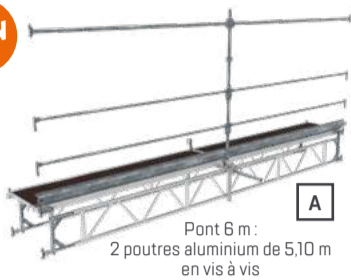

MODÈLE 9M

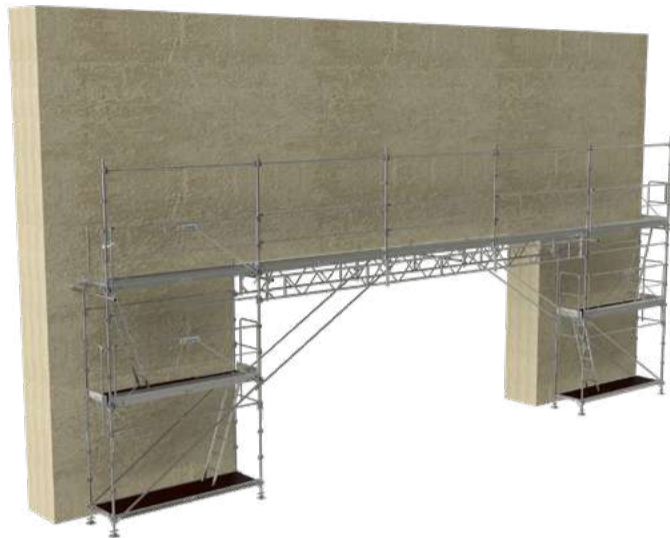
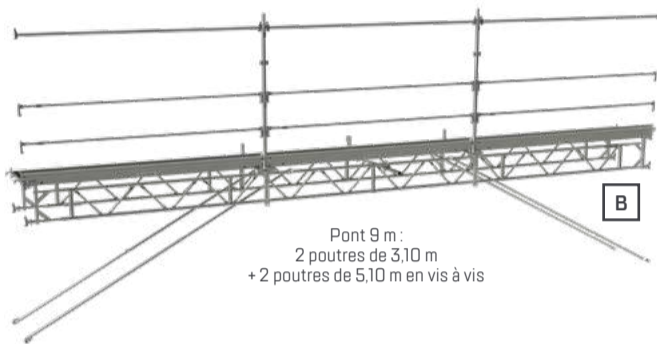

À PARTIR DE
630 €HT

DÉPORTS COUVREUR

- 0,80 m, 1,00 m ou 1,50 m de déport en toute sécurité

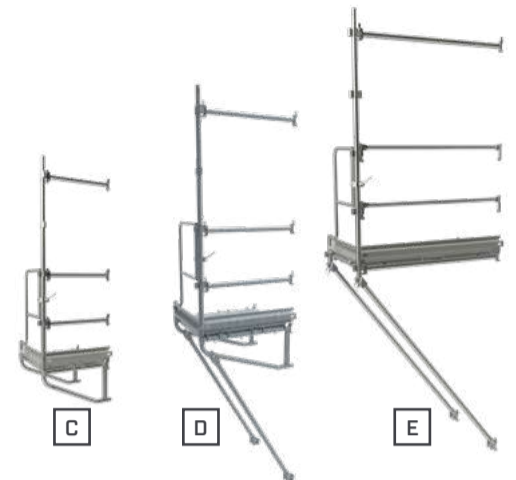

LOT	ACIER	CODE PROMO Gencod	PRIX PROMO Tarif 2024
A	PONT COUVREUR 6,00 m linéaire complet	0P000130 3534740148571	3312 €HT 6368 €HT
B	PONT COUVREUR 9,00 m linéaire complet	0P000092 3534740143200	5522 €HT 10712 €HT
C	R200 PROGRESS DÉPORT COUVREUR 0,80 m complet	0P000093 3534740143217	630 €HT 1321 €HT
D	R200 PROGRESS DÉPORT COUVREUR 1,00 m complet	0P000801 3534740175577	789 €HT 1043 €HT
E	R200 PROGRESS DÉPORT COUVREUR 1,50 m complet	04000424 3534740136660	940 €HT 1664 €HT

COMPOSITION PONTS COUVREUR

CODE	DÉSIGNATION	A	B
00010520	RCM630 Lisse latérale 3,00m	4	6
00015162	MH2400 Diagonale horizontale à collier maille	-	4
00080450	RCM12 Goupille D12 mm	2	4
00081440	RCM230 Collier orientable EN74	2	2
04002007	R5 Montant 1,00m Acier	2	4
04010201	PC300 Plinthe acier 3,00 m	2	3
04010320	Plancher R08-C3000X730	2	3
04099142	Demi Chariot Roulant (à utiliser par 2 avec un longeron standard)	2	4
04099143	Garde-corps d'extrémité 60cm passage sous gouttières	3	4
04099146	Barre-col-de-cygne	1	1
04099147	Boîte de 25 goupilles axes 12mm + bêta	1	2
04099148	Liaison Poutre Aluminium sur douilles réversibles	4	4
04204011	MS300 Longeron 3,00m	2	3
04204007	MS080 Longeron 0,80 m	1	2
06001001	Poutre Aluminium 3,10mxH=0,40 m	-	2
06001003	Poutre Aluminium 5,10mxH=0,40 m	2	2
06001007	Ensemble 4 manchons de liaison poutre Aluminium	-	1
00035354	Notice R200 Couvreur	1	1
00034413	Notice R200	1	1

COMPOSITION DÉPORTS COUVREUR

CODE	DÉSIGNATION	LOT		
		C	D	E
00080450	RCM12 Goupille D12 mm	2	2	1
04002007	R5 Montant 1,00m Acier	2	2	1
04010208	PC080 Plinthe acier 0,80 m	2	1	1
04010205	PC150 Plinthe acier 1,50 m	-	-	1
04010207	PC100 Plinthe acier 1,00 m	-	1	-
04099143	Garde-corps d'extrémité 0,60 m passage sous gouttières	1	1	1
04204007	MS080 Longeron 0,80 m	3	-	-
04204006	MS100 Longeron 1,00 m	-	3	-
04204008	SOLIDIUM MS150 Longeron 1,50 m	-	-	3
04210117	Plateau R14AC-CS-0M80X0M18	-	1	-
04210110	Plateau R14AC-CS-0M80X0M36	2	2	-
04210109	Plateau R14AC-CS-1M00X0M36	-	-	-
04210107	Plateau R14AC-CS-1M50X0M36	-	-	2
04220018	Console C08-EMD-800	2	-	-
04220019	Console avec manchon C08-EMD1000 + douilles 1,00 m	-	2	-
00010915	RCM615 Lisse latérale 1,50 m	-	-	2
00033551	Jambe de force montée couvreur	-	-	2
04230031	M58 Jambe de force	-	2	-
00033552	Cadre spécial couvreur	-	-	1

REMORQUES R200

PRIX PROMO
6405 €HT

RECORD 88 M²

PERMIS B

Garantie 2 ans

- Pour 88 m² de R200 PROGRESS ou RECORD
- Garde-corps Securit'Up ou FUSIO + plinthes séparées : 375 kg à vide
- Possibilité d'accéder aux différents casiers de composants sans tout débarrasser ou démonter
- Remorque hyper-maniable car équipée d'un seul essieu
- Ses dimensions réduites garantissent une bonne visibilité
- Permis B suffisant si : Remorque + véhicule tracteur < 3,5 tonnes et véhicule tracteur > 1,1 tonne pour R200 RECORD, 1,3 tonne pour R200 PROGRESS



Remorque Record vendue vide

PRIX PROMO
15889 €HT

ROLLER 160 M²

PERMIS BE

Garantie 2 ans

- Pour 160 m² de R200 PROGRESS ou RECORD
- Tout intégré, PTC 2,8 tonnes, simple à tracter (permis BE)
- Compacte (4,00 x 2,00 m hors timon)
- Double essieux
- Conteneur indépendant
- Facile à charger, «pieds au sol»
- Possibilité de ranger des ancrages et amarrages dans le coffre baroudeur
- 2 versions de conteneur : pour garde-corps et pour lisses



Remorque Roller vendue vide



IMMATRICULATION ET CARTE GRISE OFFERTES SUR DEMANDE

Éligible subvention TOP BTP

REMORQUES R200

	CODE PROMO Gencod	PRIX PROMO Tarif 2024
REMORQUE RECORD pour R200 PROGRESS 88 m ² (1,3 T en charge)	0P000388 3534740158167	6405 €HT 10034 €HT
REMORQUE RECORD pour R200 RECORD 88 m ² (1 T en charge)	04000358 3534740131870	6405 €HT 10034 €HT
REMORQUE ROLLER timon articulé + conteneur 160 m ² garde-corps + roue de secours et antivol	0P000610 3534740169859	15889 €HT 24416 €HT
REMORQUE ROLLER timon articulé + conteneur 160 m ² lisses + roue de secours et antivol	0P000611 3534740169866	15889 €HT 24416 €HT
JEU DE RIDELLES pour remorque 160 m ²	0P000612 3534740169873	2220 €HT 3502 €HT

L'immatriculation est à la charge du client après achat.

TOP #2 AXESS

PIÈCES & ACCESSOIRES R200

PRIX PROMO
1188 €HT

ÉCHELLES + PLANCHERS À TRAPPE R08-CT

vendu exclusivement par lot de 3



Échelle aluminium

Plancher à trappe R08-CT ALU BOIS

PRIX PROMO UNITAIRE
262,67 €HT

PLANCHERS R08

vendu exclusivement par lot de 3



Plancher R08 ALU BOIS
3,00x0,73 m

PRIX PROMO UNITAIRE
96 €HT

PLANCHERS RCE 300

si vendu par lot de 42

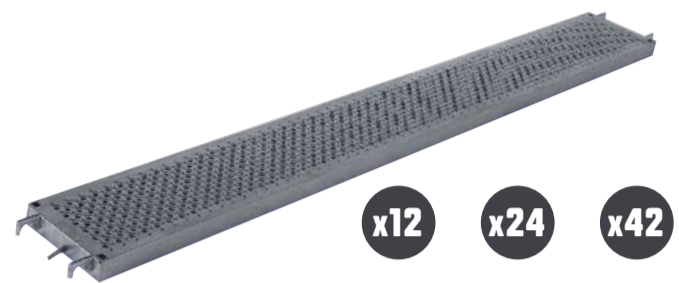

RCE 300 acier 200 kg/m²
3,00x0,36m

LOT de 3 planchers à trappe R08-CT ALU BOIS 3,00 x 0,73 m + 3 échelles aluminium	OP000456 3534740160641	1188 €HT 2664 €HT
LOT de 3 planchers R08 ALU BOIS 3,00 x 0,73 m	OP000391 3534740159690	788 €HT 1599 €HT
LOT de 12 planchers RCE 300 200 kg/m ² 3,00 x 0,36 m	OP000167 3534740150420	1354 €HT 2652 €HT
LOT de 24 planchers RCE 300 200 kg/m ² 3,00 x 0,36 m	OP000168 3534740150437	2539 €HT 5384 €HT
LOT de 42 planchers RCE 300 200 kg/m ² 3,00 x 0,36 m	OP000169 3534740150444	4032 €HT 9282 €HT

LOT DE 3 AMARRAGES ANNEAU



Réf.	AMARRAGE ANNEAU	Qté
04230033	Sachet de 50 chevilles plastique GD 14/70	1
04230034	Sachet de 25 pitons métalliques GRS 12/90	1
04230054	BA180 Barre à crochet 1,80m, fixation directe sur anneau	3
00081440	RCM230 Collier orientable EN74	6

LOT DE 3 AMARRAGES VÉRIN DE FENÊTRE



Réf.	AMARRAGE VÉRIN DE FENÊTRE	Qté
04230050	Vérin d'amarrage fenêtre réglable 0,80 à 1,30m	3
00010675	RCM22 Barre d'amarrage à collier 1,50m	3
00081440	RCM230 Collier orientable EN74	6

LOT de 3 amarrages «anneau» (avec GD et GRS)

LOT de 3 amarrages «vérin de fenêtre»

CODE PROMO Gencod	PRIX PROMO Tarif 2024
04000162 3534740118994	428 €HT 928 €HT
04000163 3534740119007	531 €HT 1116 €HT

PRIX PROMO UNITAIRE
179,33 €HT

vendu exclusivement par lot de 6

GARDE-CORPS FUSIO 3,00 M

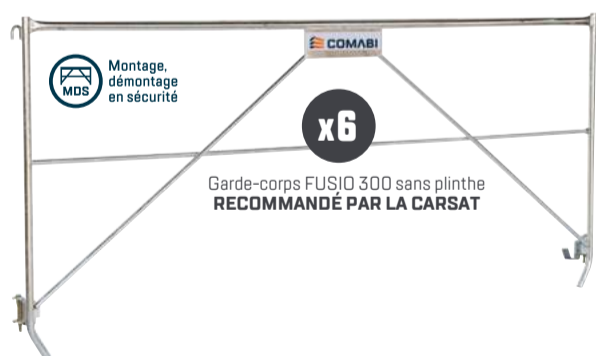

RECOMMANDÉ PAR LA CARSAT

PRIX PROMO UNITAIRE
114,20 €HT

vendu exclusivement par lot de 10

CADRES R3 2,00 M ACIER



PRIX PROMO UNITAIRE
212,50 €HT

vendu exclusivement par lot de 6

CADRES R3 2,00 M ALU



PRIX PROMO UNITAIRE
36 €HT

vendu exclusivement par lot de 10

SOCLES RCM23

• Hauteur débattement 45 cm



STABILISATEURS S1 ET COMPLÉMENTS POUR STABILISATEUR S2



PRIX PROMO UNITAIRE
140,67 €HT

vendu exclusivement par lot de 3



PRIX PROMO UNITAIRE
97,67 €HT

vendu exclusivement par lot de 3



Sur structure R200 :

- Le stabilisateur S1 ne doit pas être utilisé sur une hauteur plancher > 5,50 m.
- Le stabilisateur S2 ne doit pas être utilisé sur une hauteur plancher > 7,50 m.

STABILISATEUR S2 = 1 stabilisateur S1 + 1 complément pour stabilisateur S2

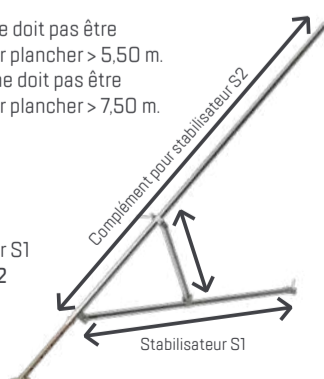

LOT de 6 garde-corps acier FUSIO 300 sans plinthe

LOT de 10 cadres acier R3

LOT de 6 cadres aluminium R3

LOT de 10 socles acier RCM23

LOT de 3 stabilisateurs acier S1

LOT de 3 compléments acier stabilisateurs S2

CODE PROMO Gencod	PRIX PROMO Tarif 2024
OP000390 3534740159683	1076 €HT 2094 €HT
OP000301 3534740154534	1142 €HT 2280 €HT
OP000720 3534740174686	1275 €HT 2610 €HT
OP000963 3534740178042	360 €HT 990 €HT
OP000663 3534740172828	422 €HT 729 €HT
OP000664 3534740172835	293 €HT 581 €HT

**TOP #2
AXESS**

LOTS M49 GARDE-CORPS MONOBLOCS

SPÉCIAL MAÇON

Conformes au décret 2004-924 : avec garde-corps sécurité (GCMS) ou lisses + pack plinthes (à rajouter en complément du lot promo), le certificat de conformité est émis sous réserve de la vérification de la nomenclature achetée.

Pour être conforme à la réglementation en vigueur se référer à la notice de montage du produit concerné.

- **ROBUSTE** : montants Ø 48,3 x 2,7 mm
- **CONFORTABLE** : largeur utile > 90 cm
- Assemblage claveté
- Échelle d'extrémité : réglage tous 50 cm
- Auto-stable : avec ses pieds triangle
- Souple :
 - Plusieurs départs possibles
 - Grand choix de cadres et de garde-corps
 - Planchers acier ou aluminium

COMPOSITION DES LOTS M49

Code	Désignation	Lot	ACIER							
			PRIMO 60 m ²		MEDIUM 80 m ²		MASTER 104 m ²		EXPERT 130 m ²	
04501004	M49 Pied de départ	4	4	4	4	4	5	5	5	5
04501005	M49 Pied triangle bas	4	4	4	4	5	5	5	5	5
04502001	M49 Cadre à passage, montants percés	4	4	6	6	9	9	12	12	12
04502005	M49 Cadre 2,00m - 4 barreaux	4	4	6	6	6	6	8	8	8
04502004	M49 Cadre 1,50m - 3 barreaux	2	2	2	2	2	2	2	2	2
04503001	M49 Poteau 1,60m (pour dernier niveau)	2	2	2	2	3	3	3	3	3
04504006	M49 Lisse réglable à clavier 2,00m à 3,50m	-	2	-	3	-	4	-	5	-
04504001	M49 garde-corps monobloc haut 0,50m sans plinthe - 3,00m	6	6	9	9	12	12	16	16	16
04305003	DVC-3,00 x 2,00m Diag. verticale à clavier sur montant D48,3 mm	2	2	3	3	3	3	4	4	4
04210024	SCE300 Plancher acier avec poignées largeur 0,30m	-	12	-	18	-	27	-	36	-
04010334	Plancher R08-CT3000X850 sans échelle	-	2	-	3	-	3	-	4	-
04030054	Échelle acier	-	2	-	3	-	3	-	4	-
00034237	Notice M49	1	1	1	1	1	1	1	1	1

À PARTIR DE
2032 €HT

PRIMO 60 M²

Garantie 2 ans

- L : 9,00 m - H : 4,00 m plancher
- Surface de travail 10 x 6 m
- 1 lot de 3 amarrages recommandé

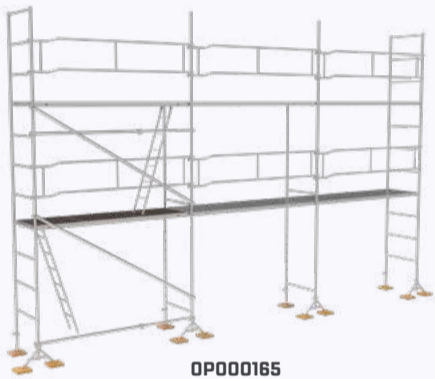

OP000165

À PARTIR DE
2852 €HT

MEDIUM 80 M²

Garantie 2 ans

- L : 9,00 m - H : 6,00 m plancher
- Surface de travail 10 x 8 m
- 1 lot de 3 amarrages recommandé



04500805

À PARTIR DE
3299 €HT

MASTER 104 M² NEW

Garantie 2 ans

- L : 12,00 m - H : 6,00 m plancher
- Surface de travail 13 x 8 m
- 2 lots de 3 amarrages recommandés



OP000968

À PARTIR DE
4178 €HT

EXPERT 130 M²

Garantie 2 ans

- L : 12,00 m - H : 8,00 m plancher
- Surface de travail 13 x 10 m
- 2 lots de 3 amarrages recommandés

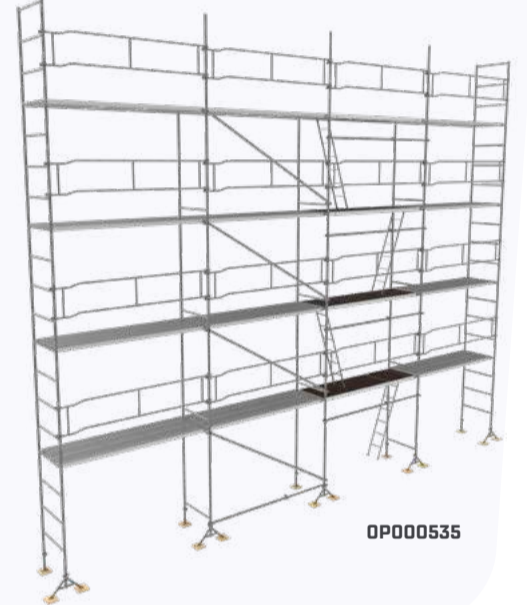

OP000535

LOT	ACIER	CODE PROMO Gencod	PRIX PROMO Tarif 2024
1	60 m ² PRIMO structure seule	OP000164 3534740150215	2032 €HT 3990 €HT
2	60 m ² PRIMO PLUS structure + planchers acier + accès	OP000165 3534740150222	3957 €HT 8122 €HT
3	80 m ² MEDIUM structure seule	04500804 3534740132266	2852 €HT 5497 €HT
4	80 m ² MEDIUM PLUS structure + planchers acier + accès	04500805 3534740132273	5590 €HT 11695 €HT
5	104 m ² MASTER structure seule	OP000967 3534740178080	3299 €HT NEW 6845 €HT
6	104 m ² MASTER PLUS structure + planchers acier + accès	OP000968 3534740178097	7346 €HT NEW 15385 €HT
7	130 m ² EXPERT structure seule	OP000547 3534740167107	4178 €HT 8736 €HT
8	130 m ² EXPERT PLUS structure + planchers acier + accès	OP000535 3534740167008	9320 €HT 20268 €HT

	CODE PROMO Gencod	PRIX PROMO Tarif 2024
Lot de 6 cadres à passage montants percés	OP000360 3534740157696	562 €HT 969 €HT
Lot de 6 cadres 2 m 4 barreaux	OP000522 3534740166872	677 €HT 1134 €HT
Lot de 6 garde-corps monoblocs hauteur 0,50 m	OP000359 3534740157689	690 €HT 1338 €HT
Lot de 3 planchers à trappe R08CT ALU BOIS 3,00x0,85 m + 3 échelles acier	OP000023 3534740139555	1349 €HT 2850 €HT
Lot de 12 planchers SCE 300 300 kg/m ² 3,00x0,30 m	OP000149 3534740149691	1104 €HT 2232 €HT
Lot de 24 planchers SCE 300 300 kg/m ² 3,00x0,30 m	OP000150 3534740149707	2029 €HT 4464 €HT
Lot de 42 planchers SCE 300 300 kg/m ² 3,00x0,30 m	OP000151 3534740149714	3273 €HT 7812 €HT

COMPOSANTS M49

À PARTIR DE
112,83 €HT

CADRE 2,00M

vendu exclusivement par lot de 6

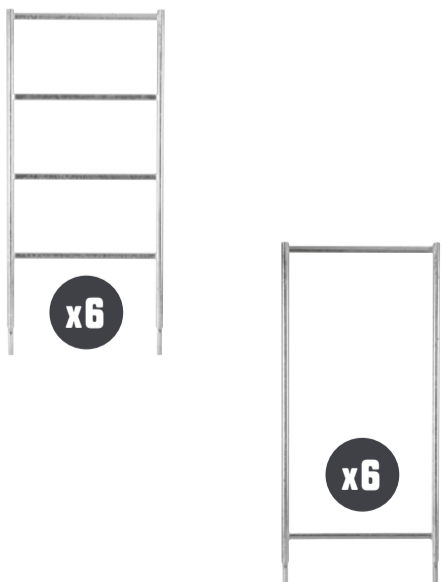

x6

x6

À PARTIR DE
115 €HT

GARDE-CORPS MONOBLOC

vendu exclusivement par lot de 6



x6

PRIX PROMO UNITAIRE
93,67 €HT

CADRE À PASSAGE MONTANTS PERCÉS

vendu exclusivement par lot de 6

PRIX PROMO UNITAIRE
77,93 €HT

PLANCHERS SCE 3,00 M

si vendu par lot de 42



x12

x24

x42

PRIX PROMO UNITAIRE
449,67 €HT

PLANCHERS + ÉCHELLES

Prix pour 1 lot d'un plancher + une échelle.
Vendu exclusivement par lot de 3.



x3

x3

Plancher à trappe R08-CT ALU BOIS 3,00x0,85 m

Échelle acier

BUDGET

ESSENTIAL

COMFORT



Fréquence d'utilisation			
Niveau de confort	★☆☆☆☆	★★★☆☆	★★★★☆
Utilisation	anti-chute	anti-chute	anti-chute et maintien au travail
Norme	EN 361 - EN 365	EN 361 - EN 365	EN 361 - EN 358 - EN 365
Points d'ancrage	1 anneau métal dorsal 2 boucles cousues sternales	1 anneau métal dorsal 1 anneau métal sternal	1 anneau métal dorsal 2 boucles cousues sternales
Bouclerie	métal mâle-femelle	métal mâle-femelle	métal mâle-femelle
Zone de réglage	cuisse x2 sternale x1	cuisse x2 épaules x2 sternale x1	cuisse x2 ceinture x1 sternale x1
Ceinture de maintien			✓ +2 boucles
Anneaux porte-outils		x2	



Confort renforcé

sangle de confort dorsale

ceinture

**À PARTIR DE
77,50 €HT**

Prix promo unitaire si vendu par lot de 2x2 harnais

LOT DE 2 HARNAIS BUDGET

lot de 2 harnais BUDGET
+ 1 sac 30L

CODE PROMO
Gencod
0P000809
3178740244217

PRIX PROMO
Tarif 2024
85 €HT
~~199 €HT~~



2 lots de 2 harnais BUDGET
+ 2 sacs 30L

CODE PROMO
Gencod
0P000810
3178740244224

PRIX PROMO
Tarif 2024
155 €HT
~~399 €HT~~



Harnais vendus sans le buste.

**PRIX PROMO
183 €HT**

KIT BUDGET +

Utilisation **anti-chute**



1 corde gainée
tressée 10 m



1 antichute
bloqueur
coulissant



2 mousquetons
acier



1 sac 20 L



1 harnais BUDGET



S-M-L-XL

CODE PROMO
Gencod
0P000824
3178740244361

PRIX PROMO
Tarif 2024
183 €HT
~~312 €HT~~



XXL-XXXL

CODE PROMO
Gencod
0P000825
3178740244378

PRIX PROMO
Tarif 2024
183 €HT
~~312 €HT~~

Kits vendus sans le buste.

**À PARTIR DE
143,50 €HT**

Prix promo unitaire si vendu par lot de 2x2 harnais

LOT DE 2 HARNAIS ESSENTIAL

lot de 2 harnais ESSENTIAL
+ 1 sac 30L

CODE PROMO
Gencod
0P000812
3178740244248

PRIX PROMO
Tarif 2024
148 €HT
~~275 €HT~~



2 lots de 2 harnais ESSENTIAL
+ 2 sacs 30L

CODE PROMO
Gencod
0P000813
3178740244255

PRIX PROMO
Tarif 2024
287 €HT
~~559 €HT~~



Harnais vendus sans le buste.

**PRIX PROMO
175 €HT**

KIT ESSENTIAL DUO

Utilisation **anti-chute**



1 longue corde
double 1 m
avec absorbeur
d'énergie



1 sac 20 L



1 harnais ESSENTIAL



S-M-L-XL

CODE PROMO
Gencod
0P000826
3178740244385

PRIX PROMO
Tarif 2024
175 €HT
~~294 €HT~~



XXL-XXXL

CODE PROMO
Gencod
0P000827
3178740244392

PRIX PROMO
Tarif 2024
175 €HT
~~294 €HT~~

Kits vendus sans le buste.

**PRIX PROMO UNITAIRE
33,60 €HT**

Prix promo unitaire si vendu par lot de 5

SAC ÉTANCHE 30 L

Sac de transport étanche PVC permettant le rangement de produits anti-chute. Très confortable grâce aux bretelles avec mousse renforcée, dos en mousse et filet anti-transpiration. Ce sac à dos 30L permet de transporter vos affaires et de les protéger des projections d'eau ou lors de brèves immersions. Idéal pour les pratiques de loisirs de plein air.



QUANTITÉ	CODE PROMO Gencod	PRIX PROMO Tarif 2024
x1	0P000860 3178740244729	37 €HT 99 €HT
x2	0P000861 3178740244736	70 €HT 198 €HT
x5	0P000862 3178740244743	168 €HT 495 €HT

**PRIX PROMO
225 €HT**

KIT COMFORT

Utilisation **anti-chute**



1 corde gainée
tressée 10 m



1 antichute
bloqueur
coulissant



2 mousquetons
acier



1 anneau
d'ancrage 1 m



1 sac 20 L



1 harnais COMFORT



S-M-L-XL

CODE PROMO
Gencod
0P000828
3178740244408

PRIX PROMO
Tarif 2024
225 €HT
~~368 €HT~~



XXL-XXXL

CODE PROMO
Gencod
0P000829
3178740244415

PRIX PROMO
Tarif 2024
225 €HT
~~368 €HT~~

Kits vendus sans le buste.

TOP #2 AXESS

ÉCHAFAUDAGES ROULANTS ALUMINIUM SERTI

À PARTIR DE **859 €HT**!

STARTEO NEW

Norme EN 1004-1 | Décret 2004-924 | Garantie 5 ans



- Ultra compact, idéal pour les chantiers en intérieur
- Stabilisateurs optimisés pour un encombrement minimum
- Montage rapide et sans outils
- Passage de porte 93 cm
- Dimensions intérieures du plancher : 1,48 x 0,58 m



OP000885

	CODE PROMO Gencod	PRIX PROMO Tarif 2024
3,60 m travail	OP000884 3178740246815	859 €HT 1611 €HT
4,60 m travail	OP000885 3178740246822	899 €HT 1686 €HT

À PARTIR DE **1328 €HT**!

INSIDER

Décret 2004-924 | Garantie 5 ans



- Ultra-compact
- Parfaitement adapté pour les espaces exigus
- Idéal dans les escaliers, même en colimaçon
- Dimensions intérieures du plancher : 1,10 x 0,50 m



OP000776

	CODE PROMO Gencod	PRIX PROMO Tarif 2024
4,85 m travail	OP000774 3178740237813	1328 €HT 2555 €HT
5,85 m travail	OP000775 3178740237820	1809 €HT 3479 €HT
6,85 m travail	OP000776 3178740237837	1905 €HT 3659 €HT

À PARTIR DE **975 €HT**!

RUNNER

Norme EN 1004-1 | Décret 2004-924 | Garantie 5 ans



- Base pliante permettant une installation rapide et un stockage aisé
- Débrochable, la base pliante permet le décalage de niveau
- La sécurité est totale avec des lisses et sous-lisses mises en place par une personne avec le système de perche télescopique T-GRIP
- Plateaux renforcés et équipés de crochets ergonomiques.
- Passage de portes 93 cm
- Dimensions intérieures du plancher : 1,48 x 0,58 m



OP000754

	CODE PROMO Gencod	PRIX PROMO Tarif 2024
3,60 m travail	OP000753 3178740237608	975 €HT 1921 €HT
4,60 m travail	OP000874 3178740245894	1028 €HT 2005 €HT
5,60 m travail	OP000754 3178740237615	1481 €HT 2887 €HT
6,60 m travail	OP000875 3178740245900	1579 €HT 3079 €HT
7,60 m travail	OP000755 3178740237622	1841 €HT 3643 €HT

TOTEM

Norme EN 1004-1 | Décret 2004-924 | Recommandation R457 | Garantie 5 ans



Montage, démontage en sécurité



Éligible subvention TOP BTP

- Garde-corps monoblocs diagonalisants pour un montage en totale sécurité (MDS)
- Stabilisateurs à fixation rapide et sûre Ergoblock®
- Roues XL Ø 250 mm
- 2 variantes : planchers bacs avec plinthes intégrées (BOX) ou planchers avec plinthes amovibles (LINE)
- Dimensions intérieures du plancher : 1,70 x 0,65 m (modèles 180) et 2,40 x 0,65 m (modèles 250)

Organisme certificateur : **AFNOR Certification**, 11, rue Francis de Pressensé, F-93571 La Plaine Saint Denis Cedex
Référentiel de certification : NF Équipements de chantier (NFO96) disponible sur www.marque-nf.com La marque NF certifie la conformité à la norme EN 1004-1 et au référentiel NFO96.

À PARTIR DE **1585 €HT**!

BOX



LINE



	CODE PROMO Gencod	PRIX PROMO Tarif 2024
TOTEM LINE 180 4,85 m travail	OP000762 3178740237691	1585 €HT 3100 €HT
TOTEM LINE 180 6,85 m travail	OP000763 3178740237707	2320 €HT 4640 €HT
TOTEM LINE 180 7,85 m travail	OP000764 3178740237714	2929 €HT 5848 €HT
TOTEM LINE 250 4,85 m travail	OP000768 3178740237752	1955 €HT 3904 €HT
TOTEM LINE 250 6,85 m travail	OP000769 3178740237769	2860 €HT 5724 €HT
TOTEM LINE 250 7,85 m travail	OP000770 3178740237776	3645 €HT 7293 €HT
TOTEM BOX 180 4,85 m travail	OP000765 3178740237721	1695 €HT 3385 €HT
TOTEM BOX 180 6,85 m travail	OP000766 3178740237738	2525 €HT 5039 €HT
TOTEM BOX 180 7,85 m travail	OP000767 3178740237745	3190 €HT 6372 €HT
TOTEM BOX 250 4,85 m travail	OP000771 3178740237783	1920 €HT 3840 €HT
TOTEM BOX 250 6,85 m travail	OP000772 3178740237790	2830 €HT 5673 €HT
TOTEM BOX 250 7,85 m travail	OP000773 3178740237806	3580 €HT 7153 €HT

CROSS

Norme EN 1004-1 | Décret 2004-924 | Recommandation R457 | Garantie 5 ans



- Plancher bac avec plinthes intégrées pour une sécurité maximale
- Les lisses se positionnent avec la perche T-GRIP : montage MDS
- Roues réglables sur 175 mm tous les 12,5 mm
- Stabilisateurs Ergoblock® : mise en place aisée et serrage maîtrisé
- Espace de travail confortable
- Dimensions intérieures du plancher : 1,70 x 0,65 m (modèles 180) et 2,40 x 0,65 m (modèles 250)



Éligible subvention TOP BTP

180



OP000758

250



OP000761

	CODE PROMO Gencod	PRIX PROMO Tarif 2024
CROSS 180 3,65 m travail	OP000756 3178740237639	1365 €HT 2451 €HT
CROSS 180 5,85 m travail	OP000757 3178740237646	1949 €HT 3674 €HT
CROSS 180 7,85 m travail	OP000758 3178740237653	2789 €HT 5575 €HT
CROSS 250 3,65 m travail	OP000759 3178740237660	1618 €HT 3053 €HT
CROSS 250 5,85 m travail	OP000760 3178740237677	2485 €HT 4694 €HT
CROSS 250 7,85 m travail	OP000761 3178740237684	3265 €HT 6167 €HT

**TOP #2
AXESS**

ÉCHAFAUDAGES ROULANTS ALUMINIUM SOUDÉ

À PARTIR DE
1890 €HT!

NEOLIUM EVO **NEW**

Norme EN 1004-1 | Décret 2004-924 | Garantie 5 ans



- Installation par 1 seule personne grâce aux poignées d'aide au montage
- Facile à ranger et à transporter : se transforme en chariot mobile de 121 x 77 x 175 cm
- Structure stable et robuste : montants et échelons aluminium Ø 50 mm soudés
- Faible encombrement : idéal pour les espaces exigus
- Roues Ø 125 mm réglables sur 18 cm
- Dimensions intérieures du plancher : 1,02 x 0,61 m



OP000946



OP000947



CODE PROMO	PRIX PROMO
Gencod	Tarif 2024
OP000946	1890 €HT
3178740253134	3514 €HT
OP000947	2840 €HT
3178740253141	5244 €HT

4,20 m travail

6,20 m travail

NEOLIUM 400 LINE

Norme EN 1004-1 | Décret 2004-924 | Garantie 5 ans

PRIX PROMO
4109 €HT!



Montage, démontage en sécurité

- Tour roulante en aluminium
- Structure en aluminium soudé ultra robuste
- Double plancher pour un maximum de confort de travail
- Roues Ø 200 mm avec blocage surpuissant et réglage millimétrique sur une amplitude de 175 mm
- Dimensions intérieures du plancher : 1,90 x 1,32 m



OP000579

SPYDER

Norme EN 1004-1 | Décret 2004-924 | Garantie 5 ans

À PARTIR DE
1185 €HT!



Montage, démontage en sécurité

- Ultra-robuste : montants et échelons en aluminium soudé 50mm
- Conception modulaire et possibilité d'extension jusqu'à 7,80m travail
- Bonne compacité : idéal pour les travaux en intérieur
- Dimensions intérieures du plancher : 1,81 x 0,61 m



OP000879

CODE PROMO	PRIX PROMO
Gencod	Tarif 2024
OP000878	1185 €HT
3178740245917	2236 €HT
OP000879	1735 €HT
3178740245924	3273 €HT
OP000880	2499 €HT
3178740245931	4715 €HT

3,80 m travail

5,80 m travail

7,80 m travail

CODE PROMO	PRIX PROMO
Gencod	Tarif 2024
OP000579	4109 €HT
3534740167749	6887 €HT

6,00 m travail

**TOP #2
AXESS**

ÉCHAFAUDAGES ROULANTS **ACIER**

À PARTIR DE
1050 €HT

JUNIOR 200

Conforme à la circulaire **DRT 2005/08** | Décret **2004-924** | Garantie **5 ans**



- Plancher bac avec plinthes intégrées
- Pieds déportés pour un maximum de stabilité
- Pieds orientables pour travailler le long d'un mur et pour passer les portes de 0,73 m
- Dimensions intérieures du plancher : 1,86 x 0,51 m



OP000369

	CODE PROMO Gencod	PRIX PROMO Tarif 2024
3,80 m travail	OP000368 3534740157771	1050 €HT 2025 €HT
4,80 m travail	OP000369 3534740157788	1299 €HT 2484 €HT
6,80 m travail	OP000370 3534740157795	2115 €HT 4168 €HT

À PARTIR DE
3299 €HT

TOUR GENERIS 450

Décret **2004-924** | Garantie **2 ans**



- Tour roulante en acier galvanisé
- Haut confort de travail
- Réglage des roues millimétrique pour une parfaite stabilité
- Cadres monoblocs pour un montage simplifié
- Dimensions intérieures du plancher : 2,90 x 1,42 m



OP000951

	CODE PROMO Gencod	PRIX PROMO Tarif 2024
4,30 m travail	OP000962 3534740178035	3299 €HT 6341 €HT
5,30 m travail	OP000951 3534740177861	3685 €HT 7087 €HT
6,30 m travail	OP000952 3534740177878	4769 €HT 9174 €HT
8,30 m travail	OP000953 3534740177885	6399 €HT 12387 €HT

À PARTIR DE
3830 €HT

TOUR GENERIS 900

Décret **2004-924** | Garantie **2 ans**



- Tour roulante en acier galvanisé
- Grande surface de travail
- Auto-stabilité jusqu'à 8,30 m de hauteur de travail
- Cadres monoblocs pour un montage simplifié
- Dimensions intérieures du plancher : 2,90 x 2,90 m



OP000204

	CODE PROMO Gencod	PRIX PROMO Tarif 2024
4,30 m travail	OP000363 3534740157726	3830 €HT 7675 €HT
5,30 m travail	04100050 3534740153766	4295 €HT 8172 €HT
6,30 m travail	OP000204 3534740153667	5610 €HT 11047 €HT
8,30 m travail	OP000489 3534740163543	7524 €HT 14618 €HT

À PARTIR DE
1420 €HT

GENERIS 300

Norme **EN 1004-1** | Décret **2004-924** | Conforme à la circulaire **DRT 2005/08** | Garantie **5 ans**



Éligible subvention
TOP BTP



Montage, démontage
en sécurité

- Échafaudage en acier galvanisé reconnu pour sa robustesse et sa durabilité
- Dimensions permettant de travailler dans des espaces exigus
- Garde-corps monobloc, MDS (Montage et Démontage en Sécurité)
- Pieds à roue réglables sur 20 cm tous les 2,5 cm
- Dimensions intérieures du plancher : 1,40 x 0,58 m



OP000012

	CODE PROMO Gencod	PRIX PROMO Tarif 2024
5,00 m travail	OP000054 3534740140544	1420 €HT 2523 €HT
6,50 m travail	OP000012 3534740139449	2060 €HT 3956 €HT

Organisme certificateur : **AFNOR Certification**,
11, rue Francis de Pressensé, F-93571 La Plaine Saint Denis Cedex
Référentiel de certification : NF équipements de chantier (NF096)
disponible sur www.marque-nf.com La marque NF certifie la conformité
à la norme EN 1004-1 et au référentiel NF096.

À PARTIR DE
1852 €HT

GENERIS 750 / 950

Norme **EN 1004-1** | Décret **2004-924** | Conforme à la circulaire **DRT 2005/08** | Garantie **5 ans**



Éligible subvention
TOP BTP



- Échafaudage en acier galvanisé
- Montage en sécurité
- Base en croix monobloc pliante pour une mise en place simplifiée à une seule personne
- Planchers bac avec plinthes intégrées et poignées de préhension
- Roues XL 250 mm adaptées aux chantiers encombrés
- Dimensions intérieures du plancher : 1,90 x 0,65 m (G750) et 2,90 x 0,65 m (G950)



OP000730

	CODE PROMO Gencod	PRIX PROMO Tarif 2024
GENERIS 750 - 4,80 m travail	OP000730 3534740175348	1852 €HT 3585 €HT
GENERIS 750 - 7,20 m travail	OP000781 3534740175393	2699 €HT
GENERIS 750 - 9,30 m travail	OP000731 3534740175355	3677 €HT
GENERIS 750 - 10,80 m travail	OP000876 3534740177120	4786 €HT 9293 €HT
GENERIS 950 - 4,80 m travail	OP000732 3534740175362	2296 €HT 4281 €HT
GENERIS 950 - 7,20 m travail	OP000782 3534740175409	3620 €HT
GENERIS 950 - 9,30 m travail	OP000733 3534740175379	4244 €HT
GENERIS 950 - 10,80 m travail	OP000877 3534740177137	5797 €HT 10823 €HT

*Sauf GENERIS 750 7,20 m - 9,30 m et GENERIS 950 7,20 m - 9,30 m.
Tous les modèles sont évolutif 12 m avec rehausses optionnelles.

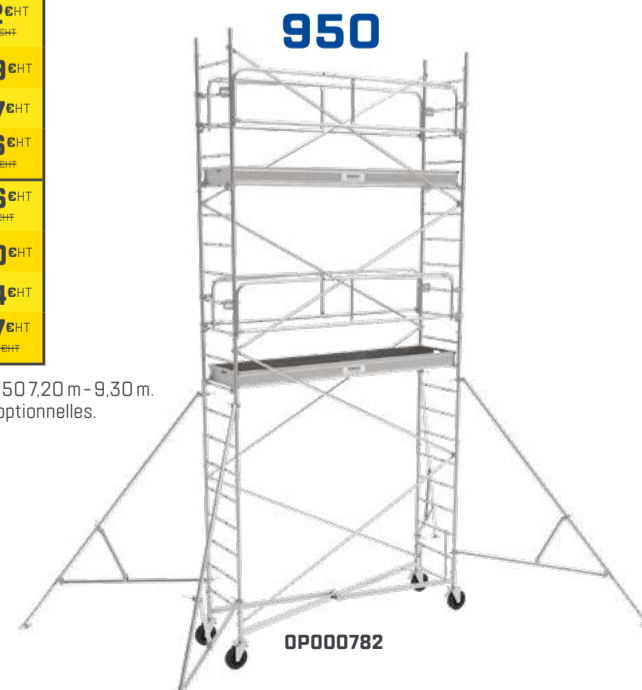

OP000782

**TOP #2
AXESS**

À PARTIR DE
2499 €HT

X'TOWER

Norme EN 1004-1 | Décret 2004-924 | Garantie 2 ans



FABRIQUÉ EN FRANCE

- Échafaudage télescopique
- Conception « monobloc » : pas de perte, ni d'oubli d'éléments sur les chantiers
- Montage facile en 3 min par une seule personne
- Hauteur réglable tous les 25 cm
- 2 modèles disponibles : hauteur travail 4m ou 4,80 m
- Roues réglables sur 175 mm tous les 12,5 mm
- Dimensions intérieures du plancher : 1,54 x 0,60 m



1 KIT EMBARQ OFFERT

pour faciliter le rangement du X'TOWER dans le véhicule



0P000549



	CODE PROMO Gencod	PRIX PROMO Tarif 2024
4,00 m travail +1 KIT EMBARQ OFFERT	0P000518 3178740197278	2499 €HT 4995 €HT
4,80 m travail +1 KIT EMBARQ OFFERT	0P000549 3178740197964	2850 €HT 5705 €HT

PRIX PROMO
1799 €HT

Z'TOWER **NEW**

Norme EN 1004-1 | Décret 2004-924 | Garantie 2 ans



FABRIQUÉ EN FRANCE



- Échafaudage télescopique
- Conception « monobloc » : pas de perte, ni d'oubli d'éléments sur les chantiers
- Montage facile en 2 min par une seule personne
- 7 réglages de hauteur possibles : tous les 25 cm de 0,30 à 1,80 m plancher
- Excellente compacité : se transporte dans un petit utilitaire (dimensions replié : 0,69 x 0,95 x 1,57 m)
- Dimensions intérieures du plancher : 1,30 x 0,55 m



	CODE PROMO Gencod	PRIX PROMO Tarif 2024
3,80 m travail	0P000888 3178740248284	1799 €HT 3486 €HT

PRIX PROMO
170 €HT

AIDE AU CHARGEMENT Z'TOWER **NEW**

- Fixation rapide et sans effort
- Chargement aisé et sécurisé grâce aux roulettes et la bande d'appui intégrées
- Encombrement minimum grâce au chargement sur la tranche
- Intervention d'un chantier à l'autre encore plus rapide

	CODE PROMO Gencod	PRIX PROMO Tarif 2024
	0P000945 3178740253127	170 €HT 396 €HT



PRIX PROMO
31 €HT

PORTE-OUTILS SPÉCIAL ÉCHAFAUDAGES ROULANTS **NEW**

- Léger et facile à déplacer
- Compatible avec nos échafaudages roulants (sauf Goliath, X'Tower et tours Generis).
- Pour disposer de ses outils facilement pendant le travail
- Bonne capacité de stockage
- Dimensions : 0,43 x 0,31 x 0,34 m

	CODE PROMO Gencod	PRIX PROMO Tarif 2024
	0P000881 3178740245948	31 €HT 63 €HT



**TOP #2
AXESS**

À PARTIR DE
1125 €HT

ÉCHELLE D'ACCÈS DALLE NEW

Garantie 5 ans



- 3 modèles télescopiques pour s'adapter à tous les chantiers
- Permet d'accéder en toute sécurité à une dalle
- Fixation possible au sol ou à la dalle grâce à des platines spécifiques
- Sécurité optimale grâce aux marches de 80 mm, aux rampes et au portillon à fermeture automatique
- Produits repliables et grutables pour simplifier le transport et le stockage



	HT D'ACCÈS MAXI (M)	CODE PROMO Gencod	PRIX PROMO Tarif 2024
6+4 marches	1,30 / 2,00	OP000750 3178740237578	1125 €HT 2112 €HT
8+7 marches	1,75 / 2,90	OP000751 3178740237585	1256 €HT 2356 €HT
12+12 marches	2,70 / 4,80	OP000752 3178740237592	1472 €HT 2756 €HT



À PARTIR DE
1010 €HT

ÉCHELLE DE FOUILLE

Garantie 5 ans



- 3 modèles télescopiques pour s'adapter à tous les chantiers (fondations, fouilles de chantier, ...)
- Pieds réglables et patins orientables pour une stabilité optimale
- Rampes et marches de 80mm pour garantir la sécurité totale à la montée comme à la descente
- Produits repliables et grutables pour simplifier le transport et le stockage

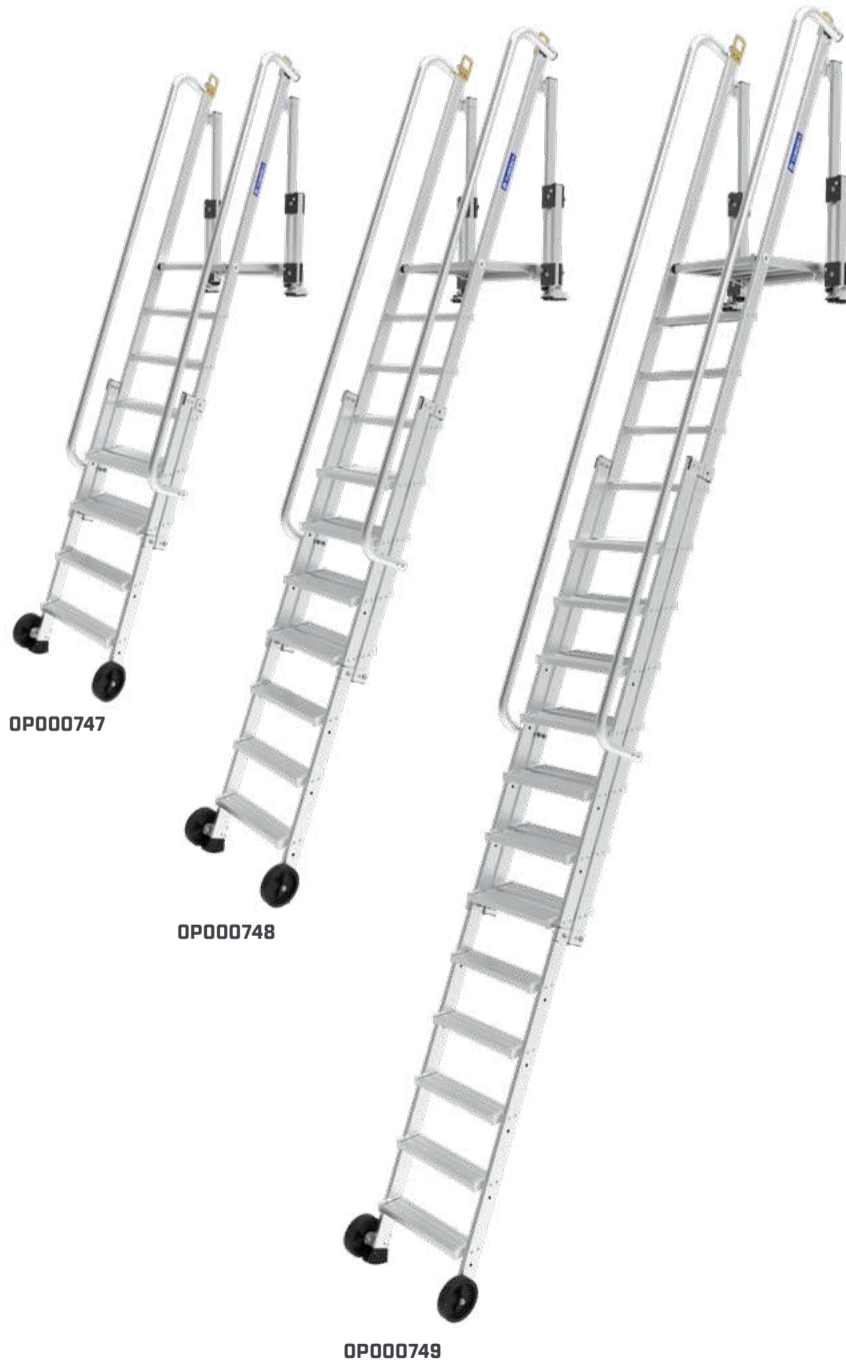

	HT D'ACCÈS MAXI (M)	CODE PROMO Gencod	PRIX PROMO Tarif 2024
6+4 marches	1,00 / 1,95	OP000747 3178740237547	1010 €HT 1928 €HT
8+7 marches	1,45 / 2,85	OP000748 3178740237554	1133 €HT 2142 €HT
12+12 marches	2,40 / 4,75	OP000749 3178740237561	1328 €HT 2487 €HT



**TOP #2
AXESS**

À PARTIR DE
1439 €HT

PASSERELLE BANCHE

Décret 2004-924 | Garantie 5 ans



FABRIQUÉ EN FRANCE

- Rampe d'accès et garde-corps amovibles pour s'adapter à tous les chantiers
- Parfaite stabilité grâce aux stabilisateurs escamotables indépendants
- Dispose de 4 anneaux de grutage
- Dimensions du plancher : 1,22 x 0,43 m
- Marches alu striées antidérapantes de 100 mm



OP000222

	HT TRAVAIL MAXI (M)	CODE PROMO Gencod	PRIX PROMO Tarif 2024
4 marches	2,83	OP000222 3178740148515	1439 €HT 2822 €HT
5 marches	3,04	OP000223 3178740148522	1470 €HT 2899 €HT
7 marches	3,48	OP000224 3178740148539	1715 €HT 3177 €HT

À PARTIR DE
937 €HT

GOLIATH

Décret 2004-924 | Garantie 5 ans



FABRIQUÉ EN FRANCE

- Échafaudage ultra-résistant en acier soudé galvanisé, montants Ø 45 mm
- Peu de composants pour un montage rapide sans vis ni outil
- Double plancher en acier et garde-corps monoblocs anti-chute
- Pratique, la base se transforme en chariot de transport
- Spécial BTP, le GOLIATH est grutable
- Dimensions intérieures du plancher : 1,10 x 0,60 cm



OP000596

	CODE PROMO Gencod	PRIX PROMO Tarif 2024
3,00 m travail	OP000595 3534740168982	937 €HT 1625 €HT
3,90 m travail	OP000596 3534740168999	1102 €HT 1908 €HT

PRIX PROMO
1060 €HT

PREMUR

Décret 2004-924 | Garantie 5 ans



FABRIQUÉ EN FRANCE

- Permet un amarrage en toute sécurité sur les murs ou sur les banches
- Crochet d'amarrage réglable en hauteur : mini de fixation 1,50 m et maxi 3,60 m
- Pieds réglables pour s'adapter à tous les sols
- Garde-corps à 360° et plinthes intégrées pour une sécurité optimale



OP000225



1 SAC ÉTANCHE 30L OFFERT

	HT REPLIÉ (M)	HT DÉPLOYÉ (M)	HT ACCÈS (M)	CODE PROMO Gencod	PRIX PROMO Tarif 2024
Prémur	2,89	3,60	4,64	OP000225 3178740148546	1060 €HT 2247 €HT

PRIX PROMO
750 €HT

ÉCHELLE D'ACCÈS CAMION

Garantie 5 ans



FABRIQUÉ EN FRANCE



- Pour sécuriser l'accès aux plateaux des camions de 1,25 à 1,49 m de haut
- Mise en place aisée : échelle ultra-légère (13 kg)
- Fixation par des aimants de force
- Haute sécurité : marches antidérapantes 200 mm et rampe télescopique repliable
- Conçue selon les exigences de la norme EN 14 122



OP000711



1 SAC ÉTANCHE 30L OFFERT

	HT REPLIÉ (M)	HT DÉPLOYÉ (M)	CODE PROMO Gencod	PRIX PROMO Tarif 2024
Échelle d'accès camion	1,72	2,05 / 2,29	OP000711 3178740228705	750 €HT 1411 €HT



TOP #2 AXESS

À PARTIR DE **190 €HT** !

LOT DE 2 MAXIBAT

Norme **EN 131** | Décret **96333** | Garantie **5 ans**



- Repose-pieds 280 x 250 mm
- Porte-outils compartimenté
- Articulations nervurées en composite ultra-résistantes
- Sabots enveloppants antidérapants avec témoin d'usure



OP000891

	HT D'ACCÈS MAXI (M)	CODE PROMO Gencod	PRIX PROMO Tarif 2024
Lot de 2 - 3 marches	2,66	OP000889 3178740252441	190 €HT 536 €HT
Lot de 2 - 4 marches	2,89	OP000890 3178740252458	215 €HT 596 €HT
Lot de 2 - 5 marches	3,12	OP000891 3178740252465	225 €HT 594 €HT
Lot de 2 - 6 marches	3,36	OP000892 3178740252472	259 €HT 782 €HT
Lot de 2 - 7 marches	3,59	OP000893 3178740252488	279 €HT 758 €HT

À PARTIR DE **259 €HT** !

LOT DE 2 KOLOS

Norme **EN 131** | Décret **96 333** | Garantie **5 ans**



- Marches extra-larges 110 mm en aluminium extrudé
- Articulations monobloc en composite, nervurées, ultra-résistantes
- Porte-outils compartimenté avec clapet de fermeture
- Montants en peinture époxy pour un travail mains propres



OP000942

	HT D'ACCÈS MAXI (M)	CODE PROMO Gencod	PRIX PROMO Tarif 2024
Lot de 2 - 3 marches	2,66	OP000940 3178740253073	259 €HT 612 €HT
Lot de 2 - 4 marches	2,89	OP000941 3178740253080	279 €HT 692 €HT
Lot de 2 - 5 marches	3,12	OP000942 3178740253097	299 €HT 712 €HT
Lot de 2 - 6 marches	3,36	OP000943 3178740253103	349 €HT 848 €HT
Lot de 2 - 7 marches	3,59	OP000944 3178740253110	379 €HT 928 €HT

PRIX PROMO **546 €HT** !

TETRIS

Norme **PIRL NF P 93353** | Décret **2004-924** | Garantie **5 ans**



- Plate-forme repliable en acier revêtu d'époxy
- Idéale pour les travaux de finition
- 3 hauteurs de plateau : 0,65 m / 0,80 m / 1,00 m
- Grande surface de travail : 90 x 50 cm
- Réglage indépendants des pieds



Tetris 3,00 m travail

CODE PROMO Gencod	PRIX PROMO Tarif 2024
OP000173 3534740150352	546 €HT 1094 €HT

PRIX PROMO **679 €HT** !

HELIS

Norme **PIRL NF P 93353** | Décret **2004-924** | Garantie **5 ans**



- Grande surface de travail : 90 x 50 cm
- Réglage indépendants des pieds
- Amplitude de réglage sur 1 m
- Permet de travailler en dénivelé ou dans des escaliers hélicoïdaux



Helis 2,68 m travail

CODE PROMO Gencod	PRIX PROMO Tarif 2024
03121002 3534740125961	679 €HT 1285 €HT

À PARTIR DE **342 €HT** !

LOT DE 2 ÉCHELLES DOUBLE DE CHANTIER

Norme **EN 131** | Décret **96 333** | Garantie **5 ans**



- Marchepied double accès
- Marches 90 mm striées antidérapantes
- Montants anodisés pour un travail, mains propres
- Sabots haute sécurité antidérapants et compas anti-repliement



OP000305

	HT D'ACCÈS MAXI (M)	CODE PROMO Gencod	PRIX PROMO Tarif 2024
Lot de 2 - 3 marches	2,67	OP000305 3534740156705	342 €HT 792 €HT
Lot de 2 - 4 marches	2,88	OP000306 3534740156712	414 €HT 1012 €HT

À PARTIR DE **296 €HT** !

LOT DE 2 STEPIUM

Norme **EN 14183** | Décret **96 333** | Garantie **2 ans**



- A monter soi-même : simple et rapide
- Marches grand confort 200 mm
- Léger et maniable



OP000706

	HT D'ACCÈS MAXI (M)	CODE PROMO Gencod	PRIX PROMO Tarif 2024
Lot de 2 - 2 marches	2,39	OP000704 3178740227142	296 €HT 526 €HT
Lot de 2 - 3 marches	2,59	OP000706 3178740227166	428 €HT 748 €HT

À PARTIR DE **275 €HT** !

LOT DE 2 COBRA

Garantie **2 ans**

- Plate-forme de 96 x 30 cm
- Surface avec bandes rugueuses antidérapantes
- Double accès avec marches 80 mm
- Facile à stocker : repliable avec système de verrouillage



	HT D'ACCÈS MAXI (M)	CODE PROMO Gencod	PRIX PROMO Tarif 2024
Lot de 2	2,50	OP000445 3178740168070	275 €HT 544 €HT
Lot de 5	2,50	OP000446 3178740168087	623 €HT 1368 €HT

PRIX PROMO **260 €HT** !

CONFORT PLIANT

Norme **EN 14183** | Décret **96 333** | Garantie **5 ans**



- Garde-corps repliable (hauteur 600 mm)
- Bras anti-écartement articulé rigide et robuste
- Marches larges de 420 x 200 mm
- Sabots antidérapants ultra larges



3 marches

HT D'ACCÈS MAXI (M)	CODE PROMO Gencod	PRIX PROMO Tarif 2024
2,70	OP000685 3178740224356	260 €HT 475 €HT

TOP #2 AXESS

À PARTIR DE **502 €HT**

LOT DE 2 X-TENSO 2

Norme **EN 131-6** | Décret **96 333** | Garantie **2 ans**

- Échelle télescopique
- Extrême compacité : facilité de stockage et de transport
- Déploiement automatique des stabilisateurs (modèles 3,2 / 3,8 / 4,4m)
- Témoin vert de mise en place
- Amortisseurs intégrés pour le repliement



OP000701

	CODE PROMO Gencod	PRIX PROMO Tarif 2024
Lot de 2 - 2,90 m	OP000700 3178740226619	502 €HT 1014 €HT
Lot de 2 - 3,20 m	OP000701 3178740226626	576 €HT 1152 €HT
Lot de 2 - 3,80 m	OP000702 3178740226633	661 €HT 1322 €HT
Lot de 2 - 4,40 m	OP000703 3178740226640	1015 €HT 2030 €HT

À PARTIR DE **409 €HT**

FLEX'UP

Norme **EN 131-4** | Décret **96 333** | Garantie **2 ans**

- Échelle multi-usages
- Facile à transporter et à stocker
- 2 positions : déployée droite ou double plan de montée
- Pour un usage polyvalent et aisé en toutes circonstances
- Plans télescopiques coulissants



OP000886

	CODE PROMO Gencod	PRIX PROMO Tarif 2024
4x4	OP000886 3178740248260	409 €HT 785 €HT
4x5	OP000887 3178740248277	459 €HT 864 €HT

PRIX PROMO **499 €HT**

FLEX'UP PLUS **NEW**

Norme **EN 131-4** | Décret **96 333** | Garantie **2 ans**

- Échelle multi-usages
- Plans télescopiques coulissants
- 4 pieds réglables indépendamment : idéal dans les escaliers (même en colimaçon)
- Amplitude de réglage des pieds de 24 cm



OP000933

	CODE PROMO Gencod	PRIX PROMO Tarif 2024
4x4 pieds réglables	OP000933 3178740253004	499 €HT 868 €HT

À PARTIR DE **257 €HT**

MULTISCOPIC

Norme **EN 131-4** | Décret **96 333** | Garantie **2 ans**



- Travail sur sol plat ou en escalier
- Stabilité assurée par les bases évasées et les sabots
- Plan coulissant très facile à manoeuvrer avec système de blocage simple et fiable



OP000785

	CODE PROMO Gencod	PRIX PROMO Tarif 2024
4x3 échelons	OP000784 3178740240790	257 €HT 527 €HT
4x4 échelons	OP000785 3178740240806	323 €HT 659 €HT
4x5 échelons	OP000873 3178740245887	399 €HT 731 €HT

À PARTIR DE **263 €HT**

PRONOR TRANSFORMABLE

Norme **PIRL NF P 93353** | Décret **2004-924** | Garantie **5 ans**



- Légère et maniable pour une mise en place et un transport facilité
- Échelons 30 x 30 mm pour un confort d'utilisation
- Rigidité extrême avec une articulation nervurée renforcée en aluminium moulé et un bras rigide anti-écartement
- Une polyvalence sur sol plat et en escalier
- Multiples utilisations possibles
- Décalage de niveau intégré

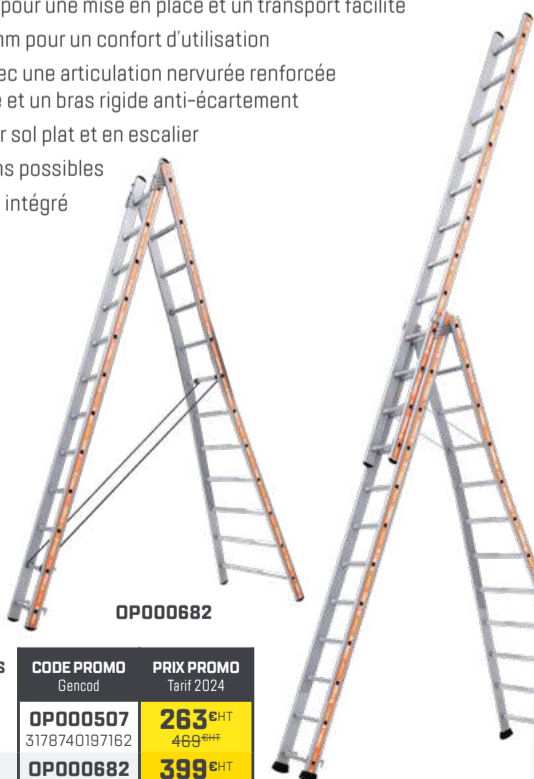

OP000682

OP000510

HT D'ACCÈS MAXI (M)	CODE PROMO Gencod	PRIX PROMO Tarif 2024
2 plans - 2x9	OP000507 3178740197162	263 €HT 469 €HT
2 plans - 2x12	OP000682 3178740224332	399 €HT 701 €HT
3 plans - 3x9	OP000633 3178740214562	432 €HT 816 €HT
3 plans - 3x12	OP000510 3178740197193	588 €HT 1161 €HT

PRIX PROMO **224 €HT**

ARTIPLI

Norme **EN 131-4** | Décret **96 333** | Garantie **2 ans**

- Facile à déployer / replier grâce aux positions pré-programmées
- Stockage et transport aisés : pliable et compacte
- Plate-forme en acier antidérapante
- Entraxe échelons de 260 mm
- 4 positions possibles :



	CODE PROMO Gencod	PRIX PROMO Tarif 2024
	OP000783 3178740240783	224 €HT 456 €HT

ATTACHE ÉCHELLE **NEW**

- Installation facile sans outils, en seulement 2 min
- Durable : crochet résistant en acier inoxydable et éléments de nylon renforcé en fibre de verre
- Maintien en sécurité jusqu'à 3 sections d'échelles encastrées
- Livré par 2
- Pour les barres de toits de 50x60 mm maximum et échelles de 439 mm de large maximum



	CODE PROMO Gencod	PRIX PROMO Tarif 2024
	OP000882 3178740246006	95 €HT 160 €HT

TAPIS D'ÉCHELLE **NEW**

- Stabilité accrue
- Anti-glissement
- Protection des sols
- Tapis compatible avec toutes nos échelles et nos marchepieds d'une largeur à la base inférieure à 126 cm

	CODE PROMO Gencod	PRIX PROMO Tarif 2024
	OP000934 3178740253011	42 €HT 75 €HT



**TOP #2
AXESS**

À PARTIR DE
940 €HT

EVOKLIP

Garantie 5 ans



OP000608 **X4**

- Packs composés de 4 échelles + 1 crochet de faîtage (entraxes 250, 330 ou 390 mm)
- Bandes d'appui antidérapantes : protection toiture et meilleure adhérence
- Montants renforcés pour une plus grande durabilité
- Montée rapide grâce aux larges espacements entre échelons et confortable grâce à leurs formes biseautées
- Crochet de faîtage en aluminium monobloc pour s'adapter à toutes les inclinaisons de toitures et de types de couverture

	LONGUEUR PRODUIT MAXI (M)	CODE PROMO Gencod	PRIX PROMO Tarif 2024
PACK 250 mm (4 échelles + 1 crochet de faîtage)	6.69	OP000607 3178740208929	1069 €HT 2186 €HT
PACK 330 mm (4 échelles + 1 crochet de faîtage)	7.29	OP000608 3178740208936	990 €HT 2043 €HT
PACK 390 mm (4 échelles + 1 crochet de faîtage)	6.93	OP000609 3178740208943	940 €HT 1980 €HT

À PARTIR DE
260 €HT

PLATINIUM COULISSE À MAIN 2 PLANS

Norme EN 131 | Décret 96 333 | Garantie 5 ans



- Légère et facile à mettre en place
- Profils renforcés avec échelons 30 x 30 mm
- Verrouillage du plan coulissant pour garantir la sécurité en position d'accès
- La mise en oeuvre de ces modèles est très simple et permet d'atteindre rapidement des hauteurs moyennes
- Embouts crantés pour une meilleure stabilité



OP000656

OP000680

	HT REPLIÉ (M)	HT DÉPLOYÉ (M)	HT ACCÈS (M)	CODE PROMO Gencod	PRIX PROMO Tarif 2024
A crochets à fixer 2 plans 2x7	2.07	3.50	4.40	OP000656 3178740220662	260 €HT 592 €HT
A crochets à fixer 2 plans 2x8	2.35	4.06	4.96	OP000657 3178740220679	290 €HT 563 €HT
avec embase 2 plans 2x7	2.07	3.50	4.40	OP000680 3178740224318	265 €HT 515 €HT
avec embase 2 plans 2x8	2.35	4.06	4.96	OP000681 3178740224325	289 €HT 561 €HT

À PARTIR DE
635 €HT

PLATINIUM 300 COULISSE À CORDE 2 / 3 PLANS

Norme EN 131 | Décret 96 333 | Garantie 5 ans



- Montants renforcés ultra résistants, rigidité max
- Ces modèles de très grandes hauteurs sont très demandés par les couvreurs, les afficheurs et l'industrie
- Le profil nervuré des montants permet une très bonne prise en main pour une mise en place précise
- L'espacement de 250 mm entre échelons apporte un grand confort à la montée comme à la descente
- Échelons orientés 30 x 30 mm, le pied repose à plat



OP000674

OP000677

	HT REPLIÉ (M)	HT DÉPLOYÉ (M)	HT ACCÈS MAXI (M)	CODE PROMO Gencod	PRIX PROMO Tarif 2024
2 plans 2x10	2.97	4.93	5.83	OP000674 3178740224257	635 €HT 1039 €HT
2 plans 2x14	4.09	6.89	7.79	OP000675 3178740224264	705 €HT 1160 €HT
2 plans 2x18	5.22	9.14	10.04	OP000676 3178740224271	985 €HT 1633 €HT
3 plans 3x10	2.98	6.90	7.80	OP000677 3178740224288	1049 €HT 1749 €HT
3 plans 3x18	5.23	12.49	13.39	OP000679 3178740224301	1665 €HT 2843 €HT

À PARTIR DE
660 €HT

PLATINIUM 500 COULISSE À CORDE 2 / 3 PLANS

Norme EN 131 | Décret 96 333 | Garantie 5 ans



- Le modèle recherché par les couvreurs
- Les échelons de 30 x 30 mm présentent une surface plate sous le pied pour un meilleur confort
- L'espacement de 250 mm entre échelons apporte un grand confort (genou sur le 3^{ème} échelon)
- Les semelles des patins sont percées pour que les professionnels qui le souhaitent puissent fixer à l'aide d'un clou de charpentier l'échelle dans le sol
- Déploiement aisé grâce à la coulisse à corde (corde traitée anti-U.V.)
- Le profil nervuré des montants permet une très bonne prise en main pour une mise en place précise

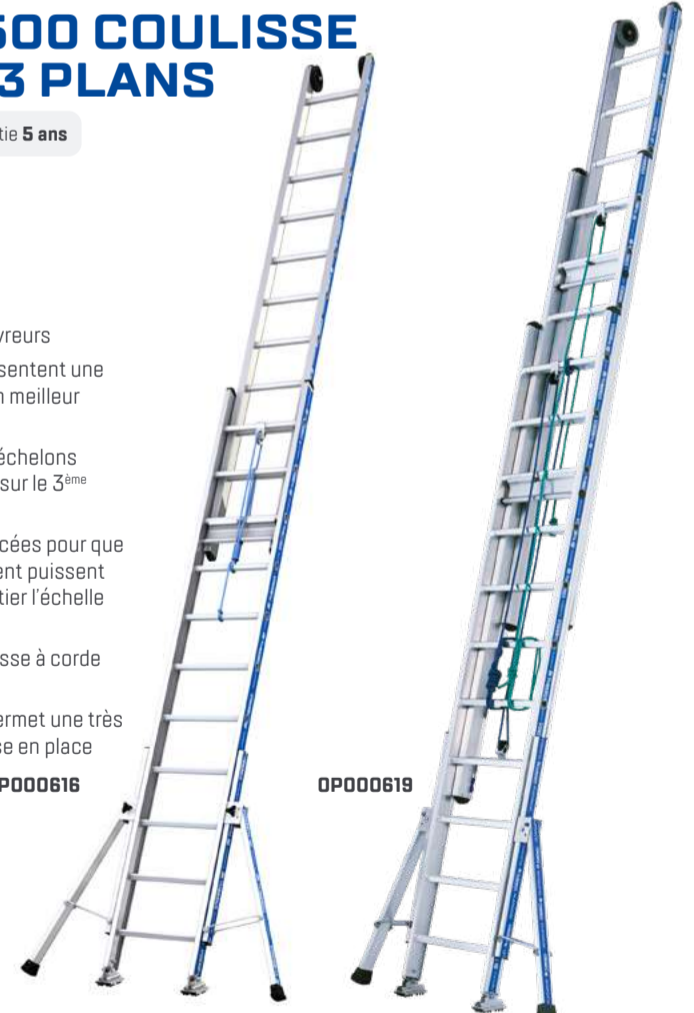

OP000616

OP000619

	HT REPLIÉ (M)	HT DÉPLOYÉ (M)	HT ACCÈS MAXI (M)	CODE PROMO Gencod	PRIX PROMO Tarif 2024
2 plans 2x11	2.98	4.98	5.88	OP000616 3178740214418	660 €HT 1074 €HT
2 plans 2x16	4.23	6.98	7.88	OP000617 3178740214425	770 €HT 1260 €HT
2 plans 2x20	5.23	8.98	9.88	OP000618 3178740214432	1045 €HT 1709 €HT
3 plans 3x11	3.00	7.00	7.90	OP000619 3178740214449	1130 €HT 1840 €HT
3 plans 3x18	4.75	11.24	12.14	OP000509 3178740197186	1625 €HT 2643 €HT

TOP #2 AXESS

À PARTIR DE **4990 €HT**!

NEVADA

Norme **NF EN 12158-2** | Conforme **Directive machine 2006-42-CE** | Garantie **2 ans**



- Monte-matériaux en aluminium
- Charge de 150 kg jusqu'à 20m de hauteur
- Genouillère inclinable (modèles 10m et 11,6m) et treuil débrouçable
- Compatible avec le MONTANA (échelles identiques)

CODE	DÉSIGNATION	A	B	C	D
0502098	NEVADA 7 m droit sans genouillère	1	1	-	-
0502001	NEVADA 10 m avec genouillère	-	-	1	1
05022908	MONTANA/NEVADA Échelle 1 m	-	-	1	1
05022907	MONTANA/NEVADA Échelle 2 m	-	-	-	2
00034138	Lot de 5 axes 87073	-	-	1	2
00034256	Sachet de 10 vis à oreilles	-	-	1	1
00034137	Lot de 5 goupilles 85098	-	-	1	2

	CODE PROMO Gencod	PRIX PROMO Tarif 2024	
A - Nevada 7m droit	OP000950 3534740177625	4990 €HT	NEW
B - Nevada 7m droit + kit photovoltaïque	OP000956 3534740177915	5190 €HT	NEW
C - Nevada 11m	OP000131 3534740148519	5642 €HT 8746 €HT	
D - Nevada 15m	OP000132 3534740148533	6298 €HT 10136 €HT	

NEW

OP000950

OP000131

À PARTIR DE **7426 €HT**!

MONTANA

Norme **NF EN 12158-2** | Conforme **Directive machine 2006-42-CE** | Garantie **2 ans**



- Monte-matériaux en aluminium
- Charge de 200 kg jusqu'à 32 m de haut
- Mise en place rapide et fiable

CODE	DÉSIGNATION	A	B	C
05022900	MONTANA 10 m avec genouillère	1	1	1
05022907	MONTANA/NEVADA Échelle 2 m	1	3	5

	CODE PROMO Gencod	PRIX PROMO Tarif 2024
A - Montana 12m	OP000101 3534740144665	7426 €HT 13246 €HT
B - Montana 16m	OP000485 3534740163413	8159 €HT 14426 €HT
C - Montana 20m	OP000102 3534740144672	8505 €HT 15606 €HT



OP000101

KIT ÉTAIEMENT - AMARRAGE NEVADA / MONTANA

- Ce kit offre de multiples solutions d'amarrages ou d'étaisements :
 - sur fenêtre
 - sur échafaudage
 - étagage double à partir du sol
 - étagage en appui sur façade



	CODE PROMO Gencod	PRIX PROMO Tarif 2024
Kit étaieement amarrage	OP000285 3534740154671	935 €HT 1664 €HT

PRIX PROMO **249 €HT**!

KIT PANNEAUX PHOTOVOLTAÏQUES APACHE / NEVADA



- Pour l'élévation des panneaux photovoltaïques
- Fixation des panneaux par sangles
- Amplitude de réglage des supports : 131 à 171 cm de large

	CODE PROMO Gencod	PRIX PROMO Tarif 2024	
Kit photovoltaïque Apache / Nevada	OP000948 3534740177571	249 €HT 381 €HT	NEW

PRIX PROMO **1362 €HT**!

PACK MAÇON APACHE



PRIX PROMO **493 €HT**!

KIT ÉTAIEMENT AMARRAGE APACHE

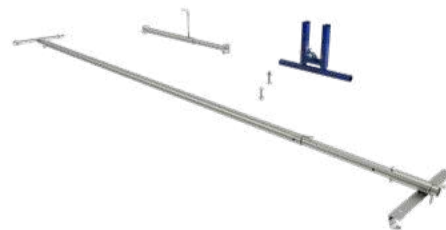

	CODE PROMO Gencod	PRIX PROMO Tarif 2024
Pack maçon Apache	OP000537 3534740167022	1362 €HT 2227 €HT
Kit confort 5m Apache	OP000666 3534740172859	525 €HT 879 €HT
Kit étaieement amarrage Apache	OP000284 3534740154664	493 €HT 846 €HT

PRIX PROMO **525 €HT**!

KIT CONFORT 5 M APACHE

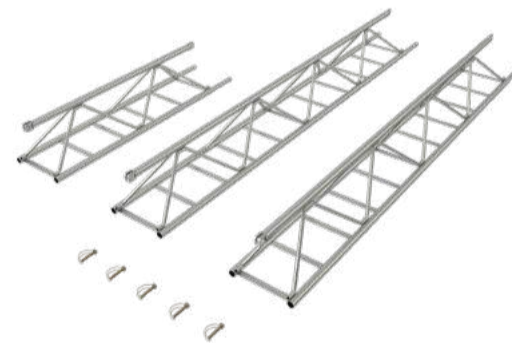

KIT CONFORT 4 M NEVADA / MONTANA

- Ce pack permet de rehausser la structure de 4,00 m
- Hauteur maxi NEVADA = 20 m
- Hauteur maxi MONTANA = 32 m

	CODE PROMO Gencod	PRIX PROMO Tarif 2024
Kit confort 4 m	OP000665 3534740172842	581 €HT 910 €HT

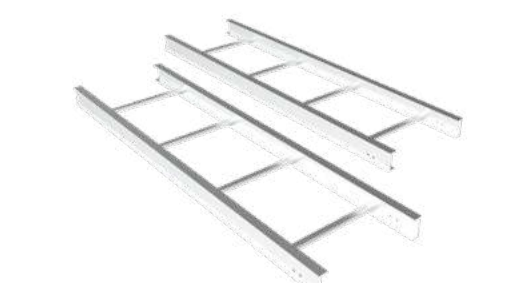

À PARTIR DE **3990 €HT**!

APACHE

Norme **NF EN 12158-2** | Conforme **Directive machine 2006-42-CE** | Garantie **2 ans**



- La référence du marché
- Monte-matériaux en acier
- Charge de 150 kg jusqu'à 20 m de haut
- Genouillère inclinable (modèles 11,6m et 15 m)

CODE	DÉSIGNATION	A	B	C	D
05011925	APACHE 7 m droit sans genouillère	1	1	-	-
05011010	APACHE 10,60 m avec genouillère	-	-	1	1
00027305	Échelle 1 m APACHE	-	-	1	-
05011902	Pack Confort APACHE	-	-	-	1
00034122	Lot de 5 goupilles 80466	-	-	1	-

	CODE PROMO Gencod	PRIX PROMO Tarif 2024	
A - Apache 7m droit	OP000949 3534740177618	3990 €HT	NEW
B - Apache 7m droit + kit photovoltaïque	OP000955 3534740177908	4190 €HT	NEW
C - Apache 11,60 m	OP000122 3534740148090	4592 €HT 7186 €HT	
D - Apache 15m	05011907 3534740119182	5044 €HT 7719 €HT	

NEW

OP000949

OP000122

VELOCE GARDE-CORPS SANGLES

Norme **PIRL NF P 93353*** | Décret **2004-924** | Garantie **5 ans**



À PARTIR DE **612 €HT** !

- Plate-forme de travail ultra-mobile
- Roues escamotables Ø 75 mm pour une mobilité rapide et optimale
- Garde-corps rigide 3 côtés (sangles de protection antichute arrière)
- Plancher 500 x 400 mm antidérapant en bois éco-sourcé

HT TRAVAIL MAXI (m)	CODE PROMO Gencod	PRIX PROMO Tarif 2024
2 marches garde-corps sangles	OP000900 3178740252670	612 €HT 1090 €HT
3 marches garde-corps sangles	OP000901 3178740252697	649 €HT 1231 €HT
4 marches garde-corps sangles	OP000902 3178740252694	703 €HT 1314 €HT
5 marches garde-corps sangles	OP000903 3178740252700	830 €HT 1393 €HT
6 marches garde-corps sangles	OP000904 3178740252717	883 €HT 1561 €HT
7 marches garde-corps sangles	OP000905 3178740252724	980 €HT 1721 €HT

* La marque NF certifie la conformité à la norme NF P 93-353 et au Référentiel NF096 (modèles 2 à 6 marches).



OP000902

VELOCE GARDE-CORPS SALOON

Norme **EN 131-7 / PIRL NF P 93353** | Décret **2004-924** | Garantie **5 ans**



À PARTIR DE **770 €HT** !

- Plate-forme de travail ergonomique et sécurisée
- Roues escamotables 75 mm pour une mobilité optimale
- Portes saloon double sens à fermeture automatique
- Double porte-outils amovible et ultra-résistants (25 kg)

HT TRAVAIL MAXI (m)	CODE PROMO Gencod	PRIX PROMO Tarif 2024
3 marches garde-corps saloon	OP000957 3178740256463	770 €HT 1425 €HT NEW
4 marches garde-corps saloon	OP000958 3178740256470	825 €HT 1525 €HT NEW
5 marches garde-corps saloon	OP000959 3178740256487	890 €HT 1650 €HT NEW

Toutes les références sont conformes à la norme EN 131-7. La marque NF certifie la conformité à la norme NF P 93-353.



OP000958

RAPTORSCOPIC GARDE-CORPS SANGLES OU LISSES

Norme **EN 131-7*** / **PIRL NF P 93353 / PIR NF P 93352** | Décret **2004-924** | Garantie **5 ans**



À PARTIR DE **785 €HT** !

- Plate-forme de travail légère adaptable aux différents environnements de travail
- Système de réglage de la hauteur intuitif et sécurisé, réglage tous les 23 cm
- Plans télescopiques permettant le décalage de niveau
- Plancher 500 x 400 mm antidérapant en bois éco-sourcé
- **2 nouveaux modèles avec garde-corps repliable sangles ou lisses : hauteur replié 160 cm seulement (disponibles fin août 2024)**



HT TRAVAIL MAXI (m)	CODE PROMO Gencod	PRIX PROMO Tarif 2024
3/4 marches (garde-corps sangles)	OP000931 3178740252984	785 €HT 1405 €HT
5/7 marches (garde-corps sangles)	OP000932 3178740252991	1005 €HT 1825 €HT
3/4 marches PLIANT (garde-corps sangles)	OP000969 3178740256982	910 €HT 1626 €HT NEW
3/4 marches PLIANT (garde-corps lisses)	OP000970 3178740256999	975 €HT 1740 €HT NEW

La marque NF certifie la conformité à la norme NF P 93-353 (modèle 3-4 marches), à la norme NF P 93-352 (modèle 5-7 marches) et au Référentiel NF096. * Seul le modèle avec garde-corps lisses est conforme à la norme EN 131-7.



OP000931

LOT DE 2 RAPTOR GARDE-CORPS SANGLES

Norme **PIRL NF P 93353 / PIR NF P 93352** | Décret **2004-924** | Garantie **5 ans**



À PARTIR DE **842 €HT** !

- Plate-forme de travail légère et ultra-maniable
- Stabilisateurs rétractables à réglage millimétrique
- Marches antidérapantes 80 mm
- Porte-outils compartimenté amovible avec crochets intégrés

HT TRAVAIL MAXI (m)	CODE PROMO Gencod	PRIX PROMO Tarif 2024
LOT de 2 - 2 marches garde-corps sangles	OP000894 3178740252618	842 €HT 1514 €HT
LOT de 2 - 3 marches garde-corps sangles	OP000895 3178740252625	967 €HT 1790 €HT
LOT de 2 - 4 marches garde-corps sangles	OP000896 3178740252632	1017 €HT 1960 €HT
LOT de 2 - 5 marches garde-corps sangles	OP000897 3178740252649	1220 €HT 2040 €HT
LOT de 2 - 6 marches garde-corps sangles	OP000898 3178740252656	1314 €HT 2316 €HT
LOT de 2 - 7 marches garde-corps sangles	OP000899 3178740252663	1465 €HT 2578 €HT

La marque NF certifie la conformité à la norme NF P 93-353 (modèles 2 à 6 marches), à la norme NF P 93-352 (modèle 7 marches) et au Référentiel NF096.



OP000896



SHERPA ISOLANT

Norme **EN 131-7 / PIRL NF P 93353 / EN50528** | Décret **2004-924** | Garantie **2 ans**



- Matériau fibre de verre pour être protégé des chocs électriques
- Garde-corps rigide 4 côtés (lisses et protection rilsanisée isolante)
- Double porte-outils amovible et ultra-résistants (25 kg)
- Marches antidérapantes 80 mm

HT TRAVAIL MAXI (m)	CODE PROMO Gencod	PRIX PROMO Tarif 2024
3 marches	OP000918 3178740252854	881 €HT 1614 €HT
4 marches	OP000919 3178740252861	971 €HT 1766 €HT
5 marches	OP000920 3178740252878	1115 €HT 2036 €HT



OP000919

STABIL

Conforme au texte **NF E 85301** | Garantie **5 ans**



- Equipement idéal pour la mise en rayon
- Ultra-mobile : roues escamotables avec protections anti-chocs
- Tablette ergonomique résistance 15 kg
- Marches extra-larges 100 mm

HT TRAVAIL MAXI (m)	CODE PROMO Gencod	PRIX PROMO Tarif 2024
1marche	OP000960 3178740256494	497 €HT 937 €HT
2marches	OP000961 3178740256500	545 €HT 1026 €HT



OP000961

TOP #2 AXESS

À PARTIR DE **675 €HT**



Éligible subvention **TOP BTP**

SHERPAMATIC GARDE-CORPS SALOON

Norme EN 131-7 / PIRL NF P 93353 / PIR NF P 93 352 | Décret 2004-924 | Garantie 5 ans



FABRIQUÉ EN FRANCE

- Plate-forme de travail haute sécurité
- Portes saloon à double sens à fermeture automatique
- Marches antidérapantes 80 mm
- Stabilisateurs rétractables à réglage millimétrique
- Plancher grand confort 600 x 400 mm antidérapant en aluminium
- Sabots enveloppants haute sécurité

HT TRAVAIL MAXI (m)	CODE PROMO Gencod	PRIX PROMO Tarif 2024
3 marches garde-corps saloon	OP000912 3178740252793	675 €HT 1258 €HT
4 marches garde-corps saloon	OP000913 3178740252809	739 €HT 1385 €HT
5 marches garde-corps saloon	OP000914 3178740252816	809 €HT 1513 €HT
6 marches garde-corps saloon	OP000915 3178740252823	865 €HT 1620 €HT
7 marches garde-corps saloon	OP000916 3178740252830	915 €HT 1788 €HT
8 marches garde-corps saloon	OP000917 3178740252847	959 €HT 1786 €HT

Toutes les références sont conformes à la norme EN 131-7. La marque NF certifie la conformité à la norme NF P 93-353 (modèles 3 à 6 marches), à la norme NF P 93-352 (modèles 7 et 8 marches) et au Référentiel NF096.



OP000915

À PARTIR DE **1259 €HT**



Éligible subvention **TOP BTP**

LOT DE 2 SHERPAMATIC GARDE-CORPS LISSES

Norme EN 131-7 / PIRL NF P 93353 / PIR NF P 93352 | Décret 2004-924 | Garantie 5 ans



FABRIQUÉ EN FRANCE

- Plate-forme de travail robuste et sécurisée
- Garde-corps rigide 4 côtés avec lisses de protection antichute à fermeture semi-automatique
- Porte-outils compartimenté et tablette XL résistance 25 kg
- Espace de travail ergonomique et confortable : plancher 600 x 400 mm
- Roues de déplacement tout-terrain Ø 175 mm

HT TRAVAIL MAXI (m)	CODE PROMO Gencod	PRIX PROMO Tarif 2024
LOT de 2 - 3 marches	OP000906 3178740252731	1259 €HT 2426 €HT
LOT de 2 - 4 marches	OP000907 3178740252748	1309 €HT 2620 €HT
LOT de 2 - 5 marches	OP000908 3178740252755	1429 €HT 2718 €HT
LOT de 2 - 6 marches	OP000909 3178740252762	1530 €HT 2824 €HT
LOT de 2 - 7 marches	OP000910 3178740252779	1612 €HT 2988 €HT
LOT de 2 - 8 marches	OP000911 3178740252786	1712 €HT 3114 €HT

Toutes les références sont conformes à la norme EN 131-7. La marque NF certifie la conformité à la norme NF P 93-353 (modèles 3 à 6 marches), à la norme NF P 93-352 (modèles 7 et 8 marches) et au Référentiel NF096.



OP000909

À PARTIR DE **1039 €HT**



Éligible subvention **TOP BTP**

SHERPASCOPIC GARDE-CORPS SALOON

Norme EN 131-7 / PIRL NF P 93353 / PIR 93352 | Décret 2004-924 | Garantie 5 ans



FABRIQUÉ EN FRANCE

- Plate-forme de travail grand confort
- Garde-corps rigide 4 côtés avec portillon Saloon double sens
- Plans télescopiques permettant le décalage de niveau
- Système de réglage de la hauteur intuitif et sécurisé, réglage tous les 23 cm
- Plancher grand confort 600 x 400 mm antidérapant en aluminium
- Roues de déplacement tout-terrain Ø 175 mm



OP000926

À PARTIR DE **1850 €HT**



Éligible subvention **TOP BTP**

LOT DE 2 SHERPASCOPIC GARDE-CORPS LISSES

Norme EN 131-7 / PIRL NF P 93353 / PIR NF P 93352 | Décret 2004-924 | Garantie 5 ans



FABRIQUÉ EN FRANCE

- Plate-forme de travail tout-terrain
- Garde-corps rigide 4 côtés avec lisses de protection antichute à fermeture semi-automatique
- Plusieurs hauteurs de travail possibles : réglage tous les 23 cm
- Porte-outils et tablette amovibles pour s'adapter à tous les chantiers
- Stabilisateurs rétractables à réglage millimétrique



OP000922

Organisme certificateur: **AFNOR Certification**, 11, rue Francis de Pressensé, F-93571 La Plaine Saint Denis Cedex
Référentiel de certification: NF équipements de chantier (NF096) disponible sur www.marque-nf.com
La marque NF certifie la conformité à la norme **NF P 93-352** (pour les PIR) et **NF P 93-353** (pour les PIRL).

HT TRAVAIL MAXI (m)	CODE PROMO Gencod	PRIX PROMO Tarif 2024
3/4 marches garde-corps saloon	OP000925 3178740252922	1039 €HT 1904 €HT
5/7 marches garde-corps saloon	OP000926 3178740252939	1369 €HT 2499 €HT
8/10 marches garde-corps saloon	OP000927 3178740252946	1629 €HT 2973 €HT
8/11 marches garde-corps saloon	OP000928 3178740252953	1739 €HT 3171 €HT
5/7 marches - garde-corps saloon PLIANT	OP000930 3178740252977	1525 €HT 2847 €HT

Tous les modèles sont conformes à la norme EN 131-7. La marque NF certifie la conformité à la norme NF P 93-353 (modèle 3-4 marches), à la norme NF P 93-352 (modèles 5-7 marches et au-delà) et au Référentiel NF096.



OP000930
Version garde-corps pliant

HT TRAVAIL MAXI (m)	CODE PROMO Gencod	PRIX PROMO Tarif 2024
LOT de 2 - 3/4 marches	OP000921 3178740252885	1850 €HT 3486 €HT
LOT de 2 - 5/7 marches	OP000922 3178740252892	2318 €HT 4288 €HT
LOT de 2 - 8/10 marches	OP000923 3178740252908	2807 €HT 5318 €HT
LOT de 2 - 8/11 marches	OP000924 3178740252915	3075 €HT 5690 €HT
LOT de 2 - 5/7 marches garde-corps lisses PLIANT	OP000929 3178740252960	2760 €HT 5176 €HT

Tous les modèles sont conformes à la norme EN 131-7. La marque NF certifie la conformité à la norme NF P 93-353 (modèle 3-4 marches), à la norme NF P 93-352 (modèles 5-7 marches et au-delà) et au Référentiel NF096.



OP000929
Version garde-corps pliant

GÉNÉRATION RESPONSABLE

Inspirée par vous, la gamme qui répond à tous les enjeux !



SÉCURITÉ



CONFORT



ÉCO-CONCEPTION

RETROUVEZ LES NOUVEAUX
PRODUITS PIR/PIRL PAGE 18 ET 19



Vidéo



Brochure



DÉCOUVREZ
LA NOUVELLE GAMME PIR-PIRL

IMPRIMÉ
EN FRANCE

